



DA Opvaskemaskine
FI Astianpesukone
SV Diskmaskin

Brugsanvisning 2
Käyttöohje 18
Bruksanvisning 34

INDHOLDSFORTEGNELSE

1. OM SIKKERHED.....	2
2. SIKKERHEDSANVISNINGER.....	4
3. PRODUKTBESKRIVELSE.....	6
4. BETJENINGSPANEL.....	6
5. PROGRAMMER.....	7
6. DAGLIG BRUG.....	9
7. RÅD OG TIPS.....	12
8. VEDLIGEHODELSE OG RENGØRING.....	13
9. FEJLFINDING.....	14
10. TEKNISKE DATA.....	16
11. MILJØHENSYN.....	17

VI TÆNKER PÅ DIG

Tak fordi du købte et Electrolux-apparat. Du har valgt et produkt, som giver dig årtiers professionel erfaring og innovation. Genialt og elegant. Det er designet med dig i tankerne. Så uanset hvornår du bruger den, kan du være sikker på, at du får fantastiske resultater hver gang.

Velkommen til Electrolux.

Besøg vores hjemmeside for at:



Få rådgivning, brochurer, fejlfinding, service- og reparationsinformation:
www.electrolux.com/support



Registrér dit produkt for at få bedre service:
www.registerelectrolux.com



Køb tilbehør, forbrugsvarer og originale reservedele til dit apparat:
www.electrolux.com/shop

KUNDEPLEJE OG SERVICE

Brug altid originale reservedele.

Sørg for at have følgende data klar, når du kontakter vores autoriserede servicecenter: Model, PNC, serienummer.

Oplysningerne findes på typeskiltet.

⚠ Advarsel/forsigtig-sikkerhedsanvisninger

ℹ Generelle oplysninger og råd

♻ Miljøoplysninger

Ret til ændringer uden varsel forbeholdes.

1. ⚠ OM SIKKERHED

Læs brugsanvisningen grundigt, før apparatet installeres og tages i brug. Producenten påtager sig intet ansvar for eventuelle skader, der er resultatet af forkert installation

eller brug. Opbevar altid brugsanvisningen på et sikkert og tilgængeligt sted til senere opslag.

1.1 Sikkerhed for børn og sårbare personer

- Apparatet må kun bruges af børn fra 8 år og opefter samt af personer med nedsat fysisk, sensorisk eller psykisk funktionsevne, eller som mangler den nødvendige erfaring eller viden, hvis de er under opsyn eller er blevet instrueret i at bruge apparatet på en sikker måde samt forstår de farer, det indebærer.
- Børn på mellem 3 og 8 år og personer med omfattende og komplekst handicap skal holdes på afstand af apparatet, medmindre de overvåges konstant.
- Børn på under 3 år skal holdes på afstand af apparatet, medmindre de overvåges konstant.
- Børn skal holdes under opsyn for at sikre, at de ikke leger med apparatet.
- Opbevar rengøringsmidler utilgængeligt for børn.
- Lad ikke børn og husdyr komme tæt på apparatet, mens lågen er åben.
- Børn må ikke udføre rengøring og vedligeholdelse på produktet uden opsyn.

1.2 Generel sikkerhed

- Dette apparat er kun beregnet til at rengøre tallerkner og service i husholdningen.
- Dette apparat er beregnet til indendørs husholdningsbrug.
- Dette apparat kan bruges på kontorer, hotelværelser, bed & breakfast-værelser, stue- og gæstehuse og anden lignende indkvartering, hvor en sådan brug ikke overstiger (gennemsnitlig) brugsniveauer i hjemmet.
- Apparatets specifikationer må ikke ændres.
- Driftsvandtrykket (minimum og maksimum) skal være mellem 0.4 (0.04) / 10 (1) bar (MPa)
- Følg det maksimale antal af 6 kuverter.

- Hvis strømledningen er beskadiget, skal den af sikkerhedsgrunde udskiftes af producenten, det autoriserede servicecenter eller en tekniker med tilsvarende kvalifikationer.
- **ADVARSEL:** Knive og andre redskaber med skarpe spidser skal sættes i kurven med spidserne nedad eller lægges vandret.
- Lad ikke apparatet stå uden opsyn med åben låge, da nogen ved et uheld kan træde på den.
- Sluk for maskinen, og tag stikket ud af kontakten inden vedligeholdelse.
- Brug ikke højtryksrensere og/eller damp til at rengøre apparatet.
- Hvis apparatet har ventilationsåbninger i bunden, må de ikke tildækkes af f.eks. et tæppe.
- Apparatet skal sluttes til vandforsyningen ved hjælp af de medfølgende slangesæt. Gamle slangesæt må ikke genbruges.

2. SIKKERHEDSANVISNINGER

2.1 Installation



ADVARSEL!

Apparatet må kun installeres af en sagkyndig.

- Fjern al emballagen.
- Undlad at installere eller bruge et beskadiget apparat.
- Følg installationsvejledningen, der følger med apparatet.
- Vær altid forsigtig, når du flytter apparatet, da det er tungt. Brug altid sikkerhedshandsker og lukket fodtøj.
- Stil eller brug ikke apparatet et sted, hvor temperaturen kommer under 0 °C.
- Installér apparatet et sikkert og velegnet sted, der opfylder installationskrav.
- Brug ikke apparatet, inden det monteres i den indbyggede struktur, pga. sikkerhed.



www.youtube.com/electrolux
www.youtube.com/aeg

How to install your AEG/Electrolux
 45 cm compact dishwasher
 column installation



2.2 El-forbindelse



ADVARSEL!

Risiko for brand og elektrisk stød.

- Advarsel: Dette apparat er designet til at blive installeret/forbundet til en jordforbindelse i bygningen.
- Sørg for, at parametrene på typeskiltet er kompatible med nettilslutningens elektriske mærkeværdier.
- Brug altid en korrekt monteret lovlig stikkontakt.
- Brug ikke multistikadaptere og forlængerledninger.
- Pas på, du ikke beskadiger netstikket og netledningen. Hvis der bliver

behov for at udskifte netledningen, skal det udføres af vores autoriserede servicecenter.

- Sæt først netstikket i stikkontakten ved installationens afslutning. Sørg for, at der er adgang til elstikket efter installationen.
- Undgå at slukke for apparatet ved at trække i netledningen. Tag altid selve netstikket ud af kontakten.
- Dette apparat er forsynet med et 13 A-netstik. Hvis sikringen i netstikket skal udskiftes, skal du bruge en sikring på 13 A ASTA (BS 1362) (kun Storbritannien og Irland).

2.3 Tilslutning, vand

- Beskadig ikke vandslangerne.
- Før du tilslutter til nye rør, rør, der ikke har været brugt i lang tid, hvor der er udført reparationsarbejde eller monteret nye enheder (vandmålere osv.), skal du lade vandet løbe, indtil det er klart og rent.
- Sørg for, at der ikke er synlige vandlækager under og efter første brug af apparatet.
- Hvis tilløbsslangen beskadiges, skal vandhanen straks lukkes, og stikket tages ud af stikkontakten. Kontakt det autoriserede servicecenter for at få udskiftet tilløbsslangen.

2.4 Brug

- Læg ikke brændbare produkter eller genstande, der er våde med brændbare produkter i nærheden af eller på apparatet.
- Maskinopvaskemidler er farlige. Følg sikkerhedsanvisningerne på pakken til opvaskemidlet.
- Drik og leg ikke med vandet i maskinen.
- Tag ikke opvasken ud af maskinen, før opvaskeprogrammet er slut. Der kan være nogle sæberester tilbage på tallerknerne.
- Undlad at opbevare genstande eller lægge tryk på maskinens åbne låge.
- Maskinen kan frigøre varm damp, hvis du åbner lågen, mens et program er i gang.

2.5 Service

- Kontakt det autoriserede servicecenter for at få repareret apparatet. Brug kun originale reservedele.
- Bemærk, at hvis man selv reparerer apparatet, eller får det repareret af en ikke-fagperson, kan det have sikkerhedsmæssige konsekvenser og vil muligvis gøre garantien ugyldig.
- Følgende reservedele er tilgængelige i 7 år efter, at modellen er udgået: motor, cirkulationspumpe og afløbspumpe, varmelegemer og varmelegemer, herunder varmpumper, rørføring og relateret udstyr samt slanger, ventiler, filtre og aquastop, strukturelle og indvendige dele relateret til lågesamlinger, printede kredsløbskort, elektroniske display, trykkontakter, termostater og sensorer, software og firmware samt reset-software. Bemærk, at nogle af disse reservedele kun er tilgængelige for fagudlærte reparatører, og at ikke alle reservedele er relevante for alle modeller.
- Følgende reservedele er tilgængelige i 10 år efter, at modellen er udgået: lågehængslet og tætninger, andre pakninger, spulearme, afløbsfiltre, indvendige stativer og plastekstraudstyr såsom kurve og låg.
- Vedrørende lampe(r) i dette produkt og reservedelslamper, der sælges separat: Disse lamper er beregnet til at modstå ekstreme fysiske forhold i husholdningsapparater, såsom temperatur, vibration, fugt, eller er beregnet til at signalere information om apparatets driftsstatus. De er ikke beregnet til at blive brugt i andre apparater, og de er ikke velegnede til belysning af rum.

2.6 Bortskaffelse



ADVARSEL!

Risiko for personskade eller kvælning.

- Tag stikket ud af kontakten.
- Klip elledningen af, og kassér den.

- Fjern lågens lås, så børn og kæledyr ikke kan blive lukket inde i apparatet.

3. PRODUKTBESKRIVELSE

3.1 Generelt overblik

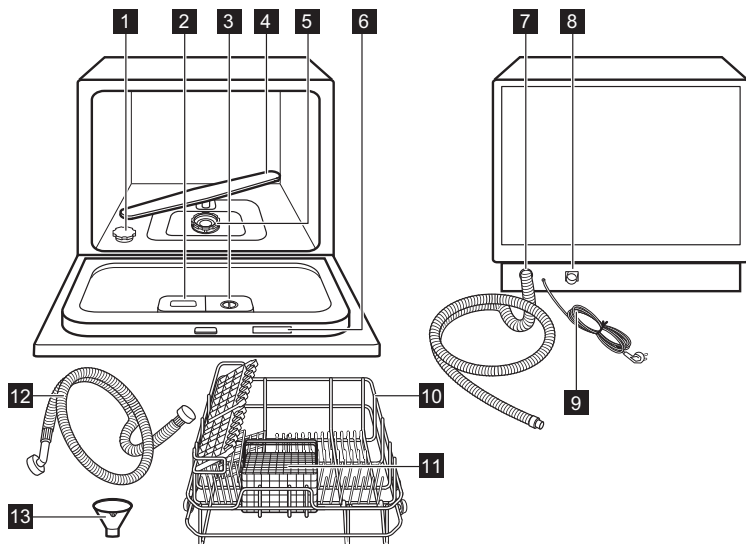

- | | |
|---------------------------------------|---------------------------------------|
| 1 Saltbeholder | 8 Tilslutning af tilløbsslange |
| 2 Opvaskemiddeldispenser | 9 Strømkabel |
| 3 Kammer til afspændingsmiddel | 10 Kurv |
| 4 Spulearm | 11 Bestikkurv |
| 5 Filtre | 12 Tilløbsslange |
| 6 Typeskilt | 13 Tragt |
| 7 Afløbsslange | |

4. BETJENINGSPANEL

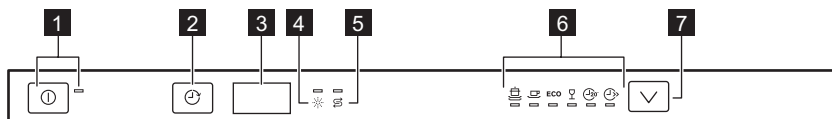

4.1 Betjeningspanel



- | | |
|-----------------------------|---|
| 1 Tænd / sluk-knap | 4 Kontrollampe for afspændingsmiddel |
| 2 Udskudt start-knap | 5 Kontrollampe for salt |
| 3 Skærm | 6 Programkontrollamper |





7 Program-knap

4.2 Kontrollamper

Indikator	Beskrivelse
	Lyser, når kammeret til afspændingsmiddel skal genfyldes. Den er altid slukket, mens programmet er i gang.
	Er tændt, når saltbeholderen skal genfyldes. Den er altid slukket, mens programmet er i gang.





5. PROGRAMMER

5.1 Programoversigt

Program	Graden af snavs Typen af opvask	Programfaser	Opvaskemiddel til forvask/hoved- vask (g)	Af- spæn- dings- middel
	Kraftig, indtørret tilsmudsning, pander, gryder og ildfaste fade	<ul style="list-style-type: none"> Forskyl 50°C Opvask 70 °C Skylning 70°C Tørring 	3 / 15	✓
	Normal tilsmudsning, gryder, tallerkener, glas, pander	<ul style="list-style-type: none"> Forskyl Opvask 60 °C Skylning 70°C Tørring 	3 / 15	✓
ECO 1)	Normal tilsmudsning, service, bestik	<ul style="list-style-type: none"> Forskyl Opvask 45 °C Skylning 65°C Tørring 	- / 14	✓
	Normal eller let tilsmudsning, glas, krystal, fint porcelæn	<ul style="list-style-type: none"> Opvask 45 °C Skylning 60°C Tørring 	- / 18	✓
	Frisk tilsmudsning, kaffekop, glas	<ul style="list-style-type: none"> Opvask 45 °C 	- / 15	✗
	Let tilsmudsning, alle typer opvask	<ul style="list-style-type: none"> Opvask 40 °C Skylning 	- / 18	✓

¹⁾ Dette program tilbyder det mest effektive vand- og energiforbrug til service og bestik med normalt snavs. Dette er standardprogrammet til testgennemførsler. Dette program bruges til at vurdere overholdelse af forordningen om miljøvenligt design (EU) 2019/2022.

5.2 Forbrugsværdier

Program 1)2)	Varighed (min.)	Energi (kWh)	Vand (l)
	140	1.20	9.6
	120	1.05	7.7
ECO	230	0.613	6.5
	75	0.65	5.8
	20	0.39	7.0
	90	1.10	6.6

1) Værdierne kan variere med vandtrykket og -temperaturen, udsving i netspænding, valgmuligheder, antallet af tallerkener og graden af snavs.

2) Værdierne for andre programmer end ECO er kun vejledende.

5.3 Information til testinstitutter

For at modtage den nødvendige information til udførelse af ydelsestests (f.eks. i overensstemmelse med EN60436) bedes du sende en e-mail til:

info.test@dishwasher-production.com

I din anmodning bedes du inkludere produktnummerkoden (PNC) fra typeskiltet.

Hvis du har andre spørgsmål om din opvaskemaskine, bedes du se servicebogen, der fulgte med dit apparat.

5.4 Før et program startes

Inden du starter programmet, skal du være sikker på, at:

- Filtrene er rene og korrekt monteret.
- Hætten på saltbeholderen sidder tæt.
- Spulearmene ikke er tilstoppede.
- Der er nok salt og afspændingsmiddel (medmindre du bruger multitabletter).
- Genstandene er lagt korrekt i kurvene.
- Det valgte program passer til opvaskens art og graden af snavs.
- Der anvendes den rette mængde opvaskemiddel.

5.5 Brug af et program

1. Åbn maskinens låge.
2. Åbn vandhanen.

3. Tryk på Tænd / sluk-knappen for at tænde maskinen.

Kontrollampen Tænd / sluk tændes.

4. Tryk på Program-knappen, indtil lampen for det valgte program tændes.

5. Luk maskinens låge. Programmet begynder automatisk efter 10 sekunder.

Når programmet er slut, udsendes et lydsignal i ca. 8 sekunder.

6. Tryk på Tænd / sluk-knappen for at slukke maskinen.

7. Luk for vandhanen.

Vent, indtil tallerkenerne er kolde, inden du tager dem ud af maskinen.



Der kan være vand på maskinens sider og låge.

5.6 Annullering af et program

Tryk på og hold Program-knappen nede i 3 sekunder.

Apparatet vender tilbage til de oprindelige indstillinger.



Sørg for, at der er opvaskemiddel i beholderen til opvaskemiddel, inden der startes et nyt program.

5.7 Afbrydelse af et program

1. Åbn lågen til apparatet. Apparatet stopper.

2. Luk apparatets låge.
Programmet fortsætter fra det sted, hvor det blev afbrudt.

5.8 Start af et program med Udskudt start

1. Åbn vandhanen.
2. Tryk på Tænd / sluk-knappen for at tænde maskinen.
Kontrollampen Tænd / sluk tændes.
3. Indstil et program.
4. Tryk på Udskudt start-knappen for at udskyde starten af et program med op til 24 timer.

5. Luk lågen for at starte nedtællingen.
Programmet starter automatisk, når nedtællingen er afsluttet.

5.9 Annullerer Udskudt start

1. Åbn lågen til maskinen.
2. Tryk på Udskudt start-knappen, indtil 0 tændes.
3. Luk maskinens låge.
Programmet starter automatisk.

6. DAGLIG BRUG

6.1 Brug af apparatet

1. Fyld saltbeholderen op med salt, der er beregnet til opvaskemaskiner.
2. Fyld beholderen til afspændingsmiddel op.
3. Fyld kurven.
4. Åbn vandhanen.
5. Vælg det rigtige program efter opvaskens art og graden af snavs.
6. Påfyld opvaskemiddel.
7. Start programmet.

6.2 Påfyldning af saltbeholderen



FORSIGTIG!
Brug kun salt, der er beregnet til opvaskemaskiner.

1. Drej hættten på saltbeholderen mod uret, og fjern den.
2. Hæld 1 liter vand i saltbeholderen (kun første gang).
3. Brug tragten til at fylde opvaskesalt i beholderen.

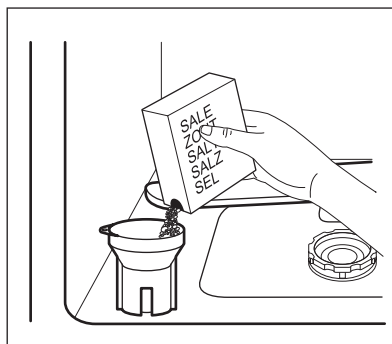

4. Fjern saltet omkring åbningen af saltbeholderen.
5. Drej hættten på saltbeholderen med uret for at lukke saltbeholderen.



Der kan løbe vand og salt ud af saltbeholderen, når du fylder den, hvilket forårsager korrosion. Start et program straks efter saltbeholderen er fyldt op for at undgå dette.

6.3 Blødgøringsanlægget

Blødgøringsanlægget fjerner mineraler fra vandforsyningen, som ellers kan have en negativ virkning på opvaskeresultaterne og på maskinen.

Jo højere indholdet af disse mineraler er, desto hårdere er vandet. Vandets hårdhed måles i tilsvarende skalaer.

Blødgøringsanlægget skal indstilles efter vandets hårdhed i dit område. Det lokale

vandværk kan rådgive dig om vandets hårdhed. Indstil det rette niveau for

blødgøringsanlægget for at sikre gode vaskeresultater.

Vandets hårdhed

Tyske grader (°Dh)	Franske grader (°Fh)	mmol/l	Clarke-grader	Indstilling af blødgøringsanlæg	Angivelse af indstilling
0 - 5	0 - 9	0.0 - 0.9	0 - 7	1	H1
6 - 11	10 - 19	1.0 - 2.0	8 - 14	2	H2
12 - 17	20 - 30	2.1 - 3.0	15 - 21	3	H3
18 - 22	31 - 39	3.1 - 4.0	22 - 27	4 1)	H4
23 - 34	40 - 60	4.1 - 6.1	28 - 42	5	H5
35 - 45	61 - 80	6.2 - 8.0	43 - 56	6	H6

1) Fabriksindstilling.

Uanset den type opvaskemiddel, der anvendes, skal den rette hårdhedsgrad indstilles for at holde kontrollampen for påfyldning af salt aktiv.



Multitabs med salt er ikke tilstrækkeligt effektive til at blødgøre hårdt vand.

Regenereringsproces

Med henblik på den korrekte blødgøringsdrift skal harpiksen på blødgøringsanordningen regenereres regelmæssigt. Denne proces er automatisk og er en del af den normale drift af opvaskemaskinen.

Niveau af blødgøringsanlæg	Regenereringsfrekvens
1	fra
2	hver 10. cyklus
3	hver 5. cyklus
4	hver 3. cyklus
5	hver 2. cyklus
6	hver cyklus

Regenerering og blødgørings skylning foregår i tørrefasen og afsluttes med en fuldstændig dræning. Denne aktivitet varer ca. tre minutter, men den påvirker

ikke den samlede programtid. Denne aktivitet øger det samlede vandforbrug i et program med yderligere 1 liter og det samlede energiforbrug i et program med yderligere 0,3 Wh.



Alle forbrugsværdier nævnt i dette afsnit bestemmes i overensstemmelse med den aktuelt gældende standard under laboratoriebetingelser med vandets hårdhed 2,5 mmol/L (Vandhårdhed: niveau 3) i henhold til forordningen: 2019/2022-forordningen.

Vandets tryk og temperatur såvel som variationerne i netforsyningen kan ændre værdierne.

6.4 Justering af blødgøringsanlæg

1. Åbn lågen til maskinen.
2. Tryk på Tænd / sluk-knappen.
3. Tryk på og hold straks Program-knappen nede i 6 sekunder.

Displayet viser det aktuelle niveau for blødgøringsanlægget.

4. Tryk på Program-knappen for at vælge blødgøringsniveauet. Niveauet indstilles efter 6 sekunder.

6.5 Påfyldning af beholderen til opvaskemiddel



FORSIGTIG!

Brug kun vaskemidler til opvaskemaskiner.

1. Tryk på udløserknappen for at åbne låget på beholderen til opvaskemiddel.

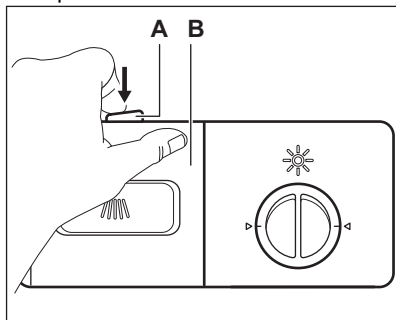

2. Fyld opvaskemiddel (ca. 15 g) i rummet til opvaskemiddel (C). Læg opvasketabs i del (E) i beholderen.

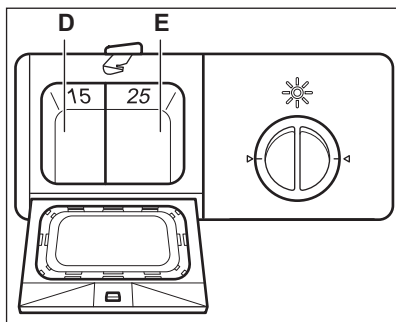
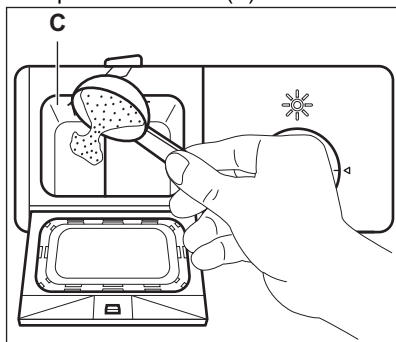

- a. Hvis opvaskeprogrammet har et trin med forvask, anbringes en lille mængde opvaskemiddel (ca.

3 g) på låget af beholderen til opvaskemiddel.

3. Luk beholderen til opvaskemiddel. Tryk på låget, indtil udløserknappen låses på plads.



Fyld opvaskemiddel i beholderen før hvert vaskeprogram.

6.6 Brug af opvaskemiddel, salt og afspændingsmiddel separat

1. Fyld saltbeholderen og kammeret til afspændingsmiddel.
2. Start et program med tom maskine.
3. Når programmet er færdigt, skal du justere kammeret til afspændingsmiddel.

6.7 Brug af beholderen til afspændingsmiddel



FORSIGTIG!

Brug kun afspændingsmiddel, der er beregnet til opvaskemaskiner.

Afspændingsmiddel hjælper med at tørre tallerkener og fade, uden at de får pletter og striber. Der frigøres automatisk afspændingsmiddel under den sidste skyllefase.

1. Drej kammerets dæksel mod uret, og fjern det.

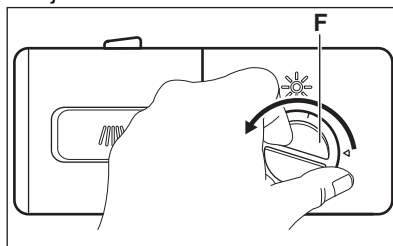

2. Fyld kammeret til afspændingsmiddel op.

Mærket "MAX" viser det maksimale niveau.

3. Tør spildt afspændingsmiddel op med en absorberende klud for at undgå for meget skum under programmet.
4. Sæt hættten på igen, og drej den med uret, indtil den låses fast.

Sørg for, at tegnene på hæften og på kammeret er på linje.

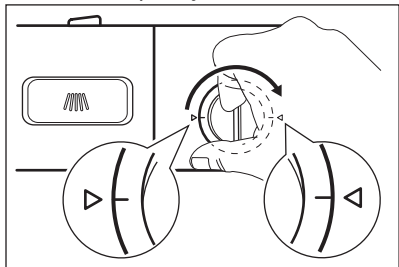

5. Drej vælgeren til afspændingsmiddel (A) for at justere doseringen.

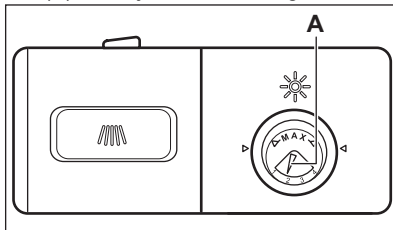

7. RÅD OG TIPS

7.1 Generelt

Følg nedenstående tips for at sikre optimale rengørings- og tørreresultater i den daglige brug og for at beskytte miljøet.

- Opvask af tallerkner i opvaskemaskinen som beskrevet i brugervejledningen bruger normalt mindre vand og energi end at vaske tallerkner op i hånden.
- Fyld opvaskemaskinen til dens fulde kapacitet for at spare vand og energi. For at opnå de bedste opvaskeresultater skal du arrangere genstande i kurvene som beskrevet i brugervejledningen og ikke overfylde kurvene.
- Forskyl ikke service i hånden. Det øger vand- og energiforbruget. Vælg om nødvendigt et program med forskyl.
- Fjern større madrester fra tallerkner og tomme kopper og glas, inden du sætter dem ind i apparatet.
- Læg kogegrej med fastbrændt mad i blød eller, skur det let, inden du vasker det i apparatet.
- Sørg for, at genstandene i kurvene ikke rører eller dækker hinanden. Kun da kan vandet nå helt ind til tallerkenerne og vaske dem.
- Du kan bruge opvaskemiddel, afspændingsmiddel og salt separat, eller du kan bruge multitabs (f.eks. "Alt-i-1"). Følg vejledningen på pakningen.
- Vælg et program i overensstemmelse med typen af opvask og graden af snavs. ECO tilbyder den mest

effektive brug af vand og energiforbrug.

- For at forhindre ophobning af kalk i apparatet:
 - Påfyld saltbeholderen, når det er nødvendigt.
 - Brug den anbefalede mængde opvaskemiddel og afspændingsmiddel.
 - Sørg for, at blødgøringsanlæggets aktuelle niveau svarer til vandforsyningens hårdhed.
 - Følg instruktionerne i kapitlet "**Vedligeholdelse og rengøring**".

7.2 Brug af salt, afspændingsmiddel og opvaskemiddel

- Brug kun salt, afspændingsmiddel og opvaskemiddel beregnet til opvaskemaskine. Andre produkter kan beskadige apparatet.
- I områder med hårdt og meget hårdt vand anbefaler vi at bruge almindeligt opvaskemiddel (pulver, gelé, tabletter uden ekstra midler), afspændingsmiddel og salt separat for at opnå optimale rengørings- og tørreresultater.
- Opvasketabletter opløses ikke helt ved korte programmer. Det anbefales, at du benytter opvasketabletter til lange programmer for at undgå rester af opvaskemidler på bordservicet.
- Brug altid den rigtige mængde opvaskemiddel. Utilstrækkelig dosering af opvaskemiddel kan

resultere i dårlige opvaskeresultater og filmdannelse eller pletter af hårdt vand på genstande. Brug af for meget opvaskemiddel med blødt eller blødgjort vand resulterer i rester af opvaskemiddel på tallerknerne. Juster mængden af opvaskemiddel baseret på vandets hårdhed. Se anvisningerne på opvaskemidlets emballage.

- Brug altid den rigtige mængde afspændingsmiddel. Utilstrækkelig dosering af afspændingsmiddel reducerer tørreresultaterne. Brug af for meget afspændingsmiddel resulterer i blålige lag på genstandene.
- Kontrollér, at vandblødgøringsniveauet er i orden. Hvis niveauet er for højt, kan den øgede mængde salt i vandet resultere i rust på bestik.

7.3 Brug af kurvene

- Brug altid al pladsen i hver kurv.
- Brug kun maskinen til at vaske genstande, der tåler maskinopvask.
- Vask ikke genstande i maskinen, der er lavet af træ, horn, aluminium, tin og kobber, da de kan revne, blive forvredne, misfarvede eller opskårne.
- Vask ikke ting i opvaskemaskinen, som kan opsuge vand (svampe, klude).
- Stil hule ting (f.eks. kopper, glas og gryder) med åbningen nedad.

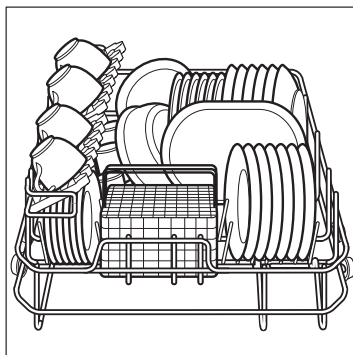

- Sørg for, at glasgenstande ikke rører hinanden.
- Bland skeer med andet bestik, så de ikke sætter sig sammen.
- Bestikkurven har 2 bestiknet, som du nemt kan fjerne.

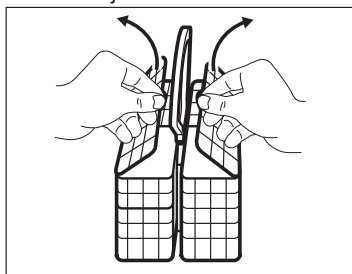

- Sørg for, at spulearmene kan bevæge sig frit, før du starter et program.
- Lad servicet køle af, inden du tager det ud af kurven. Varme ting kan nemt blive beskadiget.

8. VEDLIGEHOLDELSE OG RENGØRING

8.1 Vedligeholdelse



ADVARSEL!

Sluk for apparatet, og tag stikket ud af kontakten inden vedligeholdelse.



FORSIGTIG!

Brug aldrig apparatet uden filter. Kontrollér, at filtrene sidder rigtigt. Hvis filtrene sidder forkert, vil det give dårlige opvaskeresultater og skade apparatet.



Tilsmudsede filtre og en tilstoppet spulearm forringer vaskeresultaterne. Kontrollér jævnligt, og om nødvendigt, rens filtrene.

8.2 Udtagning og rengøring af filtrene

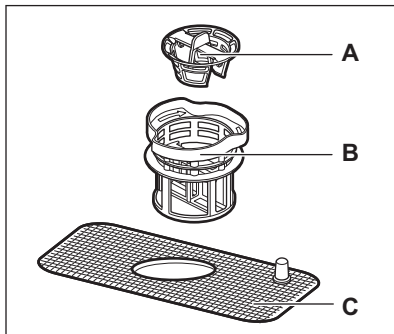

1. Drej finfilteret (B) mod uret og tag det ud af filtersamlingen.
2. Fjern grovfilteret (A) ved at trække det ud af finfilteret (B).
3. Vask filtrene med vand og en børste.
4. Sæt grovfilteret (A) ind i finfilteret (B).
5. Sæt filtersamlingen ind i karret, og drej finfilteret (B) med uret, til det låses fast.

8.3 Rengøring af spulearmen

Fjern ikke spulearmen. Hvis spulearmen er tilstoppet, fjernes tiloversbleven snavs med en tynd spids genstand.

8.4 Udvendig rengøring

- Rengør apparatet med en fugtig, blød klud.
- Brug kun et neutralt rengøringsmiddel.
- Brug ikke slibende midler, skuresvampe eller opløsningsmidler.

8.5 Indvendig rengøring

- Rengør apparatet omhyggeligt, herunder lågens gummipakning, med en blød og fugtig klud.

- Brug et rengøringsprodukt, der er specifikt beregnet til opvaskemaskiner mindst én gang om måneden for at bevare dit apparats ydeevne. Følg omhyggeligt anvisningerne på produktets emballage.
- Brug ikke slibende midler, skuresvampe eller opløsningsmidler, skarpe redskaber, stærke kemikalier, skurepulver eller opløsningsmidler.
- Regelmæssig brug af programmer af kort varighed kan få fedt og kalk til at hobe sig op indvendigt i apparatet. Kør programmer af lang varighed mindst to gange om måneden for at forhindre ophobningen.

8.6 Fjernelse af fremmedlegemer

Kontroller filtrene og bundkarret hver gang opvaskemaskinen har været i brug. Fremmedlegemer (f.eks. glasstykker, plastik, knogler eller tandstikker osv.) reducerer opvaskeydelsen og kan forårsage beskadigelse af drænpumpen.



FORSIGTIG!

Hvis du ikke kan fjerne fremmedlegemerne, bedes du kontakte et autoriseret servicecenter.

1. Demonter filtersystemet som beskrevet i dette kapitel.
2. Fjern fremmedlegemer manuelt.
3. Genmonter filtrene som beskrevet i dette kapitel.

9. FEJLFINDING



ADVARSEL!

Se kapitlerne om sikkerhed.

9.1 Hvad gør man, hvis...

Ved visse problemer blinker programindikatorerne med mellemrum og angiver hermed en funktionsfejl.

Problem	Mulig løsning
Du kan ikke tænde for opvaskemaskinen.	<ul style="list-style-type: none"> • Kontrollér, at elstikket er tilsluttet stikkontakten. • Kontrollér, at der ikke er sprunget en sikring i rælet.
Programmet starter ikke.	<ul style="list-style-type: none"> • Sørg for, at opvaskemaskinens låge er lukket. • Tryk på startknappen. • Hvis den udskudte start er indstillet, kan du annullere den eller vente på, at nedtællingen er færdig.
Opvaskemaskinen tømmes ikke for vand.	<ul style="list-style-type: none"> • Sørg for, at afløbsslangen er tilsluttet korrekt. • Sørg for, at filtrene i maskinen er rene. • Sørg for, at køkkenvaskens afløb fungerer korrekt.
Maskinen tager ikke vand ind, og der udsendes et lydsignal i ca. 30 sekunder. Displayet viser E1.	<ul style="list-style-type: none"> • Kontrollér, at der er åbnet for vandhanen. • Kontrollér, at vandtrykket ikke er for lavt. Kontakt det lokale vandværk for at få disse oplysninger. • Kontrollér, at vandhanen ikke er tilstoppet.
Påkrævet temperatur er ikke nået. Displayet viser E3.	<ul style="list-style-type: none"> • Kontakt det autoriserede servicecenter.
Overløbssikringen er tændt, og der udsendes et lydsignal i ca. 30 sekunder. Displayet viser E4.	<ul style="list-style-type: none"> • Luk for vandhanen, og kontakt et autoriseret servicecenter.
Teknisk funktionsfejl i opvaskemaskinen. Displayet viser Ed.	<ul style="list-style-type: none"> • Kontakt det autoriserede servicecenter.

Når du har kontrolleret maskinen, skal du indstille og starte programmet igen. Kontakt det autoriserede servicecenter, hvis problemet opstår igen.

Kontakt et autoriseret servicecenter for alarmkoder, der ikke er beskrevet i tabellen.

9.2 Opvaske- og tørreresultaterne er ikke tilfredsstillende

Problem	Mulige årsager	Mulig løsning
Tallerkenene er ikke rene.	Det valgte program passer ikke til opvaskens art og/eller graden af snavs.	Sørg for, at programmet passer til opvaskens art og/eller graden af snavs.
	Kurven blev ikke fyldt korrekt, så vandet nåede ikke alle overflader.	Fyld kurven korrekt.
	Spulearmen kunne ikke dreje frit, da opvasken ikke blev anbragt korrekt.	Sørg for, at spulearmen kan dreje sig frit, før du starter et program.
	Filtrene er tilstoppede.	Kontrollér, at filtrene er rene.
	Filtrene er ikke samlet og monteret korrekt.	Sørg for, at filtrene er samlet og monteret korrekt.
	Der blev brugt for lidt opvaskemiddel, eller der blev ikke brugt opvaskemiddel.	Sørg for, at der bruges den rigtige mængde opvaskemiddel.
Aflejring af partikler på service.	Saltbeholderen er tom.	Fyld saltbeholderen op med salt, der er beregnet til opvaskemaskiner.
	Hætten på saltbeholderen er ikke rigtigt lukket.	Sørg for, at saltbeholderen er rigtigt lukket.
Der er striber eller mælkehvide pletter på glas og service.	Niveaue af blødgøringsanlægget er for højt.	Indstil blødgøringsanlægget til et lavere niveau.
Der er blålig belægning på glas og service.	Der er doseret for meget afspændingsmiddel.	Sæt beholderen til afspændingsmiddel i en lavere position.
	Det kan skyldes opvaskemidlet.	Prøv et andet mærke vaske- og opvaskemiddel.
Tallerkenene er våde og matte.	Der er valgt et program uden et tørretrin.	Indstil et program med et tørretrin.
	Kammeret til afspændingsmiddel er tomt.	Fyld kammeret til afspændingsmiddel op.

10. TEKNISKE DATA

10.1 Tekniske oplysninger

Højde (mm)	452
Bredde (mm)	550

Dybde (mm)	518
Dybde med lågen helt åben (mm):	812

Spænding tilsluttet:	se typeskiltet
Vandtryk (MPa):	0.04 - 1.0
Strømforsyning:	se typeskiltet
Sæt indstillinger:	6

10.2 Link til EU EPREL-databasen

QR-koden på energimærket forsynet med apparatet indeholder et weblink til registreringen af dette apparat i EU

EPREL-databasen. Opbevar energimærket til reference sammen med brugervejledningen og alle andre dokumenter, der følger med dette apparat.

Det er muligt at finde information relateret til produktets ydelse i EU EPREL-databasen ved hjælp af linket <https://eprel.ec.europa.eu> og modelnavnet og produktnummeret, som du kan finde på apparatets typeskilt. Se kapitlet "Produktbeskrivelse".

Få mere detaljeret information om energimærket på www.theenergylabel.eu.

11. MILJØHENSYN

Genbrug materialer med symbolet . Anbring emballagematerialet i passende beholdere til genbrug. Hjælp med at beskytte miljøet og menneskelig sundhed samt at genbruge affald af elektriske og elektroniske apparater.

Kasser ikke apparater, der er mærket med symbolet , sammen med husholdningsaffaldet. Lever produktet tilbage til din lokale genbrugsplads eller kontakt din kommune.

SISÄLTÖ

1. TURVALLISUUSTIEDOT.....	18
2. TURVALLISUUSOHJEET.....	20
3. TUOTEKUVAUS.....	22
4. KÄYTTÖPANEELI.....	22
5. OHJELMAT.....	23
6. PÄIVITTÄINEN KÄYTTÖ.....	25
7. VIHJEITÄ JA NEUVOJA.....	28
8. HOITO JA PUHDISTUS.....	30
9. VIANMÄÄRITYS.....	31
10. TEKNISEET TIEDOT.....	32
11. YMPÄRISTÖNSUOJELU.....	33

SINUN PARHAAKSESI

Kiitos, kun valitsit Electrolux-laitteen. Olet valinnut tuotteen, joka perustuu vuosikymmenien aikana hankittuun kokemukseen ja innovaatioon. Kekseliäs ja tyylikäs laite, joka on suunniteltu sinua varten. Laitetta käyttäessäsi voit olla aina varma erinomaisista tuloksista.

Tervetuloa Electroluxiin.

Vieraile verkkosivullamme:



Saat käyttöön liittyviä neuvoja, esitteitä, vianmääritysohjeita sekä huolto- ja korjausohjeita:

www.electrolux.com/support



Rekisteröi tuotteesi saadaksesi parempaa huoltoa:

www.registerelectrolux.com



Osta laitteeseesi lisävarusteita, kulutustuotteita ja alkuperäisiä varaosia:

www.electrolux.com/shop

ASIAKASPALVELU

Käytä aina alkuperäisiä varaosia.

Pidä seuraavat tiedot saatavilla ottaessasi yhteyttä valtuutettuun huoltoliikkeeseemme: Malli, PNC-tuotenumero, sarjanumero.

Tiedot löytyvät arvokilvestä.

 Varoitus / Varotoimi- ja turvallisuustietoja

 Yleistietoa ja vinkkejä

 Ympäristönsuojelutietoja

Oikeus muutoksiin pidätetään.

1. TURVALLISUUSTIEDOT

Lue laitteen mukana toimitetut ohjeet ennen laitteen asennusta ja käyttöä. Valmistaja ei ota vastuuta henkilövahingoista tai vahingoista, jotka aiheutuvat

virheellisestä asennuksesta tai käytöstä. Säilytä ohjeita aina varmassa ja helppopääsyisessä paikassa tulevia käyttökertoja varten.

1.1 Lasten ja taitamattomien henkilöiden turvallisuus

- 8-vuotiaat ja sitä vanhemmat lapset sekä henkilöt, joilla on fyysisiä, aisteihin liittyviä tai henkisiä rajoitteita tai puutteellinen kokemus tai tuntemus, voivat käyttää tätä laitetta vain, jos heitä valvotaan tai ohjataan laitteen turvallisessa käytössä ja jos he ymmärtävät käyttöön liittyvät vaarat.
- Tuote on pidettävä 3–8-vuotiaiden lasten ja erittäin laajoista ja monimutkaisista toiminnallisista rajoitteista kärsivien henkilöiden ulottumattomissa, ellei heitä valvota jatkuvasti.
- Alle 3-vuotiaat lapset tulee pitää kaukana laitteesta, ellei heitä valvota jatkuvasti.
- Lapsia on valvottava, etteivät he ryhdy leikkimään laitteella.
- Pidä pesuaineet lasten ulottumattomissa.
- Pidä lapset ja kotieläimet poissa laitteen luota silloin, kun laitteen luukku on auki.
- Lapset eivät saa puhdistaa laitetta tai suorittaa siihen kohdistuvia käyttäjän huoltotoimenpiteitä ilman valvontaa.

1.2 Yleinen turvallisuus

- Tämä laite on tarkoitettu vain kotitalouskäyttöön tarkoitettujen astioiden ja ruokailuvälineiden puhdistamiseen.
- Tämä laite on tarkoitettu yhden kotitalouden käyttöön sisätiloissa.
- Tätä laitetta voidaan käyttää toimistoissa, hotellihuoneissa, aamiaismajoituspaikoissa, maatilamajoituspaikoissa ja muissa samantyyppisissä majoitustiloissa, joissa kyseinen käyttö ei ylitä (keskimääräisiä) kotitalouskäytön tasoja.
- Älä muuta laitteen teknisiä ominaisuuksia.

- Vedenpaineen (minimi ja maksimi) on oltava käytön aikana välillä 0.4 (0.04) / 10 (1) bar (MPa)
- Noudata kattausten enimmäismäärää, joka on 6.
- Jos virtajohto vaurioituu, sen saa sähkövaaran välttämiseksi vaihtaa vain valmistaja, valtuutettu huoltoliike tai vastaava ammattitaitoinen henkilö.
- VAROITUS: Veitset ja muut teräväkärkiset välineet on asetettava koriin terävä kärki alaspäin osoittaen tai vaaka-asentoon.
- Älä jätä laitteen luukkuja auki ilman valvontaa, jotta kukaan ei astu siihen epähuomiossa.
- Kytke laite pois päältä ja irrota pistoke pistorasiasta, ennen kuin aloitat huoltotoimet.
- Älä käytä korkeapainevesisuihkuja ja/tai höyryä laitteen puhdistamiseen.
- Jos laitteen alaosassa on tuuletusaukkoja, ne eivät saa olla maton yms. peitossa.
- Laite tulee liittää vesijohtoverkkoon laitteen mukana toimitettua uutta letkustoa käyttämällä. Vanhaa letkustoa ei saa käyttää.

2. TURVALLISUUSOHJEET

2.1 Asennus



VAROITUS!

Asennuksen saa suorittaa vain ammattitaitoinen henkilö.

- Poista kaikki pakkausmateriaalit.
- Vaurioitunutta laitetta ei saa asentaa tai käyttää.
- Noudata koneen mukana toimitettuja asennusohjeita.
- Siirrä laitetta aina varoen, sillä se on raskas. Käytä aina suojakäsineitä ja suojaavia jalkineita.
- Laitetta ei saa asentaa tilaan tai käyttää tilassa, jossa lämpötila on alle 0 °C.
- Asenna laite turvalliseen ja sopivaan paikkaan, joka täyttää asennusvaatimukset.
- Älä käytä laitetta ennen kuin se on asennettu turvallisesti kalusteeseen.



www.youtube.com/electrolux
www.youtube.com/aeg

How to install your AEG/Electrolux
45 cm compact dishwasher
column installation



2.2 Sähkökytkentä



VAROITUS!

Tulipalo- ja sähköiskuvaara.

- Varoitus: tämä laite on tarkoitettu asennettavaksi/liitettäväksi rakennuksen maadoitusliitäntään.
- Varmista, että arvokilvessä olevat parametrit ovat verkkovirtalähteen sähköarvojen mukaisia.
- Kytke pistoke maadoitettuun pistorasiaan.
- Älä käytä jakorasioita tai jatkojohtoja.
- Varmista, ettei pistoke ja virtajohto vaurioidu. Jos virtajohto joudutaan

vaihtamaan, vaihdon saa suorittaa vain valtuutettu huoltoliike.

- Kytke pistoke pistorasiaan vasta asennuksen jälkeen. Varmista, että laitteen verkkovirtakytkentä on ulottuvilla laitteen asennuksen jälkeen.
- Älä vedä virtajohdosta pistoketta irrottaessasi. Vedä aina pistokkeesta.
- Laitteessa on 13 A pistoke. Jos pistokkeen sulakkeen vaihto on tarpeen, käytä vain 13 A ASTA (BS 1362) sulaketta (koskee vain Isoa-Britanniaa ja Irlantia).

2.3 Vesiliitäntä

- Älä vaurioita vesiletkuja.
- Ennen uusien putkien liittämistä, kun putkia ei ole käytetty pitkään aikaan, korjaustöiden jälkeen tai kun uusia laitteita (vesimittarit, jne.) on asennettu, anna veden virrata, kunnes se on puhdasta ja kirkasta.
- Tarkista ensimmäisen käyttökerran aikana ja sen jälkeen, ettei laitteessa ole näkyviä merkkejä vesivuodoista.
- Jos vedenottoletku vaurioituu, sulje heti vesihana ja irrota pistoke verkkopistorasiasta. Ota yhteyttä valtuutettuun huoltoliikkeeseen vedenottoletkun vaihtamiseksi.

2.4 Käyttö

- Älä aseta helposti syttyviä tuotteita tai helposti syttyvien aineiden kanssa kosketuksissa olleita tuotteita laitteeseen, laitteen päälle tai sen lähelle.
- Astianpesukoneissa käytetyt pesuaineet ovat vaarallisia. Noudata pesuainepakkaukseen merkittyjä turvallisuusohjeita.
- Älä juo laitteessa olevaa vettä tai leiki sillä.
- Älä poista astioita laitteesta, ennen kuin ohjelma on päättynyt. Astioihin voi jäädä hiukan pesuainetta.
- Älä säilytä esineitä laitteen avoimen luukun päällä tai kohdista siihen painetta.
- Laitteesta voi poistua kuumaa höyryä, jos avaat laitteen luukun kesken ohjelman.

2.5 Huolto

- Laitteen korjaukseen liittyvissä asioissa tulee ottaa yhteyttä valtuutettuun huoltopalveluun. Ainoastaan alkuperäisiä varaosia saa käyttää.
- Huomaa, että itse suoritettavat tai muut kuin ammattilaisen suorittamat korjaukset voivat aiheuttaa vaaratilanteita ja mitätöidä takuun.
- Seuraavat varaosat ovat saatavilla 7 vuoden ajan mallin tuotannon lopettamisesta: moottori, kierto- ja tyhjennuspumppu, lämmitimet ja lämmitysvastukset (mukaan lukien lämpöpumput), putket ja vastaavat laitteistot (mukaan lukien letkut), venttiilit, suodattimet ja Aquastop-järjestelmät, ovikokoonpanojen rakenteelliset osat ja sisäosat, piirilevyt, elektroniset näytöt, painekeytkimet, termostaatit ja anturit, ohjelmistot ja laiteohjelmistot (mukaan lukien nollausohjelmisto). Huomaa, että jotkin näistä varaosista ovat saatavilla ainoastaan ammattilaiskorjaajille ja kaikki varaosat eivät välttämättä koske kaikkia malleja.
- Seuraavat varaosat ovat saatavilla 10 vuoden ajan mallin tuotannon lopettamisesta: luukkujen saranat ja tiivisteet, muut tiivisteet, suihkuvarret, tyhjennysaukon suodattimet, sisällä olevat telineet ja muoviset lisäosat kuten korit ja kannet.
- Lisätietoa tämän tuotteen sisällä olevista lampuista sekä erikseen myytävistä varalampuista: Kyseiset lamput on suunniteltu kestämaan kodinkoneissa vaativia fyysisiä olosuhteita (esim. lämpötila, värinä, kosteus) tai ne antavat tietoa laitteen toimintatilasta. Niitä ei ole tarkoitettu muihin käyttötarkoituksiin eivätkä ne sovi huoneiden valaisemiseen.

2.6 Hävittäminen



VAROITUS!

Henkilövahinko- tai tukehtumisvaara.

- Irrota pistoke pistorasiasta.
- Leikkaa johto irti ja hävitä se.

- Poista luukun lukitus, jotta lapset ja eläimet eivät voisi jäädä kiinni laitteen sisälle.

3. TUOTEKUVAUS

3.1 Yleiskatsaus

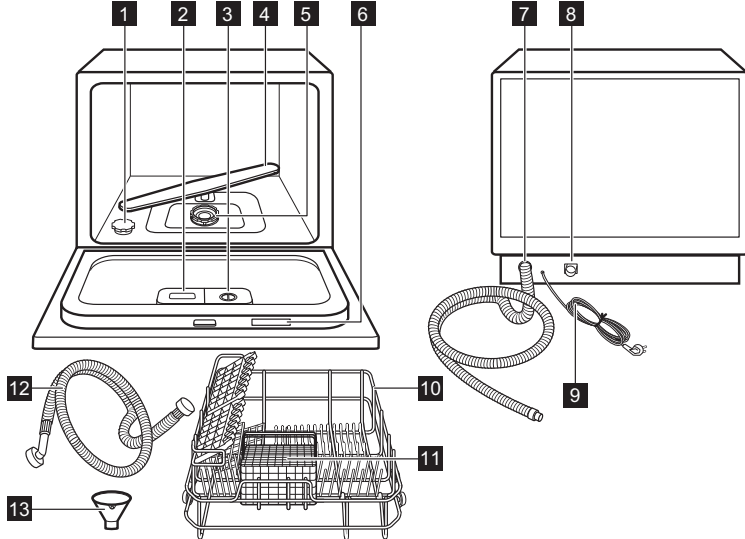

- | | |
|---|-----------------------------------|
| 1 Suolalokero | 8 Vedenottoletkun liitäntä |
| 2 Pesuaineen annostelija | 9 Verkkoakaapeli |
| 3 Huuhtelukirkasteen annostelija | 10 Kori |
| 4 Suihkuvarsi | 11 Ruokailuvälinekori |
| 5 Sihdit | 12 Vedenottoletku |
| 6 Arvokilpi | 13 Suppilo |
| 7 Tyhjennysletku | |

4. KÄYTTÖPANEELI



4.1 Käyttöpaneeli



- | | |
|--|--------------------------------------|
| 1 Päälle / Pois päätä -painike | 4 Rypistymiseneston merkivalo |
| 2 Ajustettu käynnistymisen -painike | 5 Suolan merkivalo |
| 3 Näyttö | 6 Ohjelmamerkkivalot |





7 Ohjelma -painike

4.2 Merkkivalot

Merkkivalo	Kuvaus
	Se on päällä, kun huuhtelukirkastelokeron täyttö on tarpeen. Se on aina pois päältä, kun ohjelma on päällä.
	Se on päällä, kun suolalokeron täyttö on tarpeen. Se on aina pois päältä, kun ohjelma on päällä.





5. OHJELMAT

5.1 Ohjelmien yleiskatsaus

Ohjelma	Likaisuusaste Astioiden tyyppi	Ohjelman vaiheet	Pesuaine, esipesu / varsinainen pesu (g)	Huuhtelukirkaste
	Erittäin likainen, kuivunut lika, pannut, kattilat, vuoka-astiat	<ul style="list-style-type: none"> • Esipesu 50 °C • Astianpesu 70 °C • Huuhtelu 70 °C • Kuivaus 	3 / 15	✓
	Normaali likaisuus, kattilat, lautaset, lasit, pannut	<ul style="list-style-type: none"> • Esipesu • Astianpesu 60 °C • Huuhtelu 70 °C • Kuivaus 	3 / 15	✓
ECO 1)	Normaali likaisuus, astiat, ruokailuvälineet	<ul style="list-style-type: none"> • Esipesu • Astianpesu 45 °C • Huuhtelu 65 °C • Kuivaus 	- / 14	✓
	Normaalisti tai vähän likainen, lasit, kristalli, hieno posliini	<ul style="list-style-type: none"> • Astianpesu 45 °C • Huuhtelu 60 °C • Kuivaus 	- / 18	✓
	Tuore lika, kahvikupit, lasit	<ul style="list-style-type: none"> • Astianpesu 45 °C 	- / 15	✗
	Vähän likainen, kaikenlaiset astiat	<ul style="list-style-type: none"> • Astianpesu 40 °C • Huuhtelu 	- / 18	✓

1) Tämä ohjelma pesee likaiset astiat ja ruokailuvälineet tehokkaimmalla veden- ja energiankulutuksella. Tämä on testilaitosten standardiohjelma. Tätä ohjelmaa on käytetty arvioitaessa, noudattaako laite Ecodesign Commission (ekologisen suunnittelun komission) asetusta (EU) 2019/2022.

5.2 Kulutusarvot

Ohjelma 1)2)	Kesto: (min)	Energiaa (kWh)	Vettä (l)
	140	1.20	9.6
	120	1.05	7.7
ECO	230	0.613	6.5
	75	0.65	5.8
	20	0.39	7.0
	90	1.10	6.6

1) Vedenpaine ja lämpötila, virransyötön vaihtelut, lisätoiminnot sekä astioiden määrä ja lian määrä vaikuttavat kulutusarvoihin.

2) Muiden kuin ECO-ohjelman arvot ovat ainoastaan viitteellisiä.

5.3 Tiedoksi testauslaitoksille

Saadaksesi suosituskystesteihin vaaditut tiedot (esim. standardien EN60436 mukaan) lähetä sähköpostia osoitteeseen:

info.test@dishwasher-production.com

Ilmoita pyynnössä laitteen arvokilvessä oleva tuotenumero (PNC).

Mikäli sinulla on kysyttävää astianpesukoneeseen liittyen, katso lisätietoa laitteen mukana toimitetusta huolto-oppaasta.

5.4 Ennen ohjelman käynnistämistä

Ennen valitsemasi ohjelman käynnistämistä, varmista seuraavat asiat:

- suodattimet ovat puhtaat ja oikein asennetut
- suolalokeron korkki on tiukasti paikallaan
- suihkuvarret eivät ole tukossa
- suolaa ja huuhtelukirkastetta on riittävästi suolaa (ellet käytä yhdistelmätabletteja)
- astiat on asetettu oikein koreihin
- ohjelma sopii astioiden tyypille ja likaisuusasteelle
- oikea määrä pesuainetta on käytössä

5.5 Ohjelman käyttäminen

1. Avaa laitteen luukku.
2. Avaa vesihana.
3. Kytke laite päälle uudelleen painamalla painiketta Päälle / Pois päätä.

Päälle / Pois päätä -merkkivalo syttyy.

4. Aseta ohjelma painamalla painiketta Ohjelma, kunnes valitun ohjelman merkkivalo syttyy.

5. Sulje laitteen luukku. Ohjelma käynnistyy automaattisesti 10 sekunnin kuluttua.

Kun ohjelma päättyy, laitteesta kuuluu jaksottainen äänimerkki 8 sekunnin ajan.

6. Paina painiketta Päälle / Pois päätä kytkeäksesi laitteen pois toiminnasta.

7. Sulje vesihana.

Odota kunnes astiat ovat jäähtyneet, ennen kuin poistat ne laitteesta.



Laitteen sivuilla ja luukussa saattaa olla vettä.

5.6 Ohjelman peruuttaminen

Paina ja pidä alhaalla painiketta Ohjelmien 3 sekuntia.

Ohjelma palaa alkuasetuksiinsa.



Varmista, että pesuaineannostelijassa on pesuainetta ennen uuden ohjelman käynnistämistä.

5.7 Ohjelman keskeyttäminen

1. Avaa laitteen luukku.
Laitte sammuu.
2. Sulje laitteen luukku.
Ohjelma jatkuu keskeytyskohdasta.

5.8 Ohjelman käynnistys käyttämällä Ajastettu käynnistyminen

1. Avaa vesihana.
2. Kytke laite päälle uudelleen painamalla painiketta Päälle / Pois päätä.
3. Päälle / Pois päätä -merkkivalo syttyy.
3. Aseta ohjelma.
4. Ajasta ohjelma käynnistymään enintään 24 tunnin kuluttua

painamalla painiketta Ajastettu käynnistyminen.

5. Sulje luukku ohjelman ajanlaskennan käynnistämiseksi.
Ohjelma käynnistyy automaattisesti, kun ajanlaskenta päättyy.

5.9 Peruuta Ajastettu käynnistyminen

1. Avaa laitteen luukku.
2. Paina painiketta Ajastettu käynnistyminen kunnes 0 syttyy näyttöön.
3. Sulje laitteen luukku.
Ohjelma käynnistyy automaattisesti.

6. PÄIVITTÄINEN KÄYTTÖ

6.1 Laitteen käyttö

1. Täytä suolasäiliö astianpesukoneille tarkoitetulla suolalla.
2. Täytä huuhtelukirkastelokero huuhtelukirkasteella.
3. Täytä kori.
4. Avaa vesihana.
5. Aseta astioiden tyypille ja likaisuusasteelle sopiva ohjelma.
6. Lisää konetiskiaine.
7. Käynnistä ohjelma.

6.2 Suolalokeron täyttäminen



HUOMIO!

Käytä ainoastaan astianpesukoneisiin tarkoitettua suolaa.

1. Kierrä suolalokeron korkkia vastapäivään ja poista se.
2. Lisää 1 litra vettä suolalokeroon (vain ensimmäisellä kerralla).
3. Käytä suppiloa täyttääksesi suolalokeron astianpesukoneen erikoissuolalla.

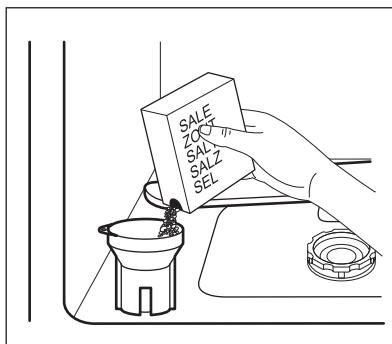

4. Poista suola suolalokeron aukon ympäriltä.
5. Kierrä suolalokeron korkkia myötäpäivään sulkeaksesi suolalokeron.



Vettä ja suolaa voi tulla ulos suolalokeroista täytettäessä, mikä aiheuttaa korroosiota. Estääksesi sen käynnistä ohjelma välittömästi täytettyäsi suolasäiliön.

6.3 Vedenpehennin

Vedenpehennin poistaa vedestä sellaiset mineraalit, joilla olisi haitallinen vaikutus pesutulokseen ja itse laitteeseen.

Mitä enemmän vedessä on näitä mineraaleja, sitä kovempaa on vetesi. Veden kovuus mitataan ekvivalenttiasteikoilla.

Säädä vedenpehmentimen vastaamaan alueesi veden kovuutta. Paikallisen

vesilaitoksen taholta saat neuvoja, jotka koskevat alueesi veden kovuutta. Aseta oikea vedenpehmentimen taso varmistaaksesi hyvät pesutulokset.

Veden kovuus

Saksalaiset as- teet (°dH)	Ranskalaiset asteet (°fH)	mmol / l	Clarcken asteet	Vedenpeh- mentimen asettaminen	Asetuksen merkkivalo
0 - 5	0 - 9	0.0 - 0.9	0 - 7	1	K1
6 - 11	10 - 19	1.0 - 2.0	8 - 14	2	K2
12 - 17	20 - 30	2.1 - 3.0	15 - 21	3	H3
18 - 22	31 - 39	3.1 - 4.0	22 - 27	4 1)	H4
23 - 34	40 - 60	4.1 - 6.1	28 - 42	5	H5
35 - 45	61 - 80	6.2 - 8.0	43 - 56	6	H6

1) Tehdasasetus:

Aseta oikea vedenkovuuden taso käytetystä pesuaineesta riippumatta, pitääkesi suolan lisäämisen merkkivalon käytössä.



Suolaa sisältävät yhdistelmäpesuainetabletit eivät ole riittävän tehokkaita kovan veden pehmentämiseen.

Regenerointiprosessi

Vedenpehmentimen tehokkuuden varmistamiseksi pehennyslaitteen hartsi on regeneroitava säännöllisesti. Tämä on automaattinen prosessi, joka on osa astianpesukoneen normaalia toimintaa.

Vedenpeh- mentimen ta- so	Regeneroinnin useus
1	pois päältä
2	joka 10. ohjelmakerta
3	joka 5. ohjelmakerta
4	joka kolmas ohjelma- kerta

Vedenpeh- mentimen ta- so	Regeneroinnin useus
5	joka toinen ohjelma- kerta
6	joka kerta

Regenerointi ja pehenninhuuhtelu tapahtuvat kuivausvaiheessa ja päättyvät täydelliseen tyhjennykseen. Tämä toiminto kestää noin 3 minuuttia, mutta se ei vaikuta ohjelman kokonaiskestoan. Tämä lisää ohjelman vedenkulutusta yhteensä 1 litralla ja energiankulutusta yhteensä 0,3 W-tunnilla.



Tämän osion kaikki kulutusarvot on saavutettu laboratorio-olosuhteissa voimassa olevien standardien mukaisesti vedenkovuudella 2,5 mmol/litra (vedenpehmentimen taso 3) asetuksen 2019/2022 regulation mukaisesti. Vedenpaine ja lämpötila, sekä virransyötön vaihtelut voivat vaikuttaa kulutusarvoihin.

6.4

Vedenpehmennysasetuksen muuttaminen

1. Avaa laitteen luukku.
2. Paina painiketta Päälle / Pois päätä.
3. Paina ja pidä painettuna painiketta Ohjelmien 6 sekuntia.

Näytössä näkyy tämänhetkinen vedenpehmentimen taso.

4. Paina painiketta Ohjelmien valitaksesi vedenpehennyksen tason.

Asettamasi taso on päällä 6 sekunnin kuluttua.

6.5 Pesuaineannostelijan täyttäminen



HUOMIO!

Käytä vain astianpesukoneisiin tarkoitettuja pesuaineita.

1. Paina vapautuspainiketta avataksesi pesuainelokeron kannen.

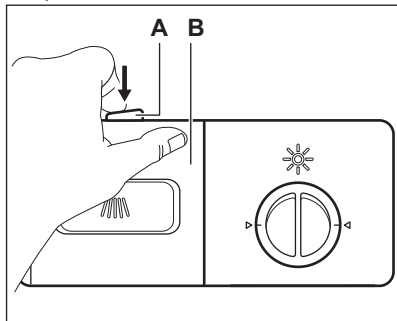

2. Lisää pesuainetta (noin 15 g) lokeroon (C). Aseta pesuainetabletteja (E) osaan lokeroa.

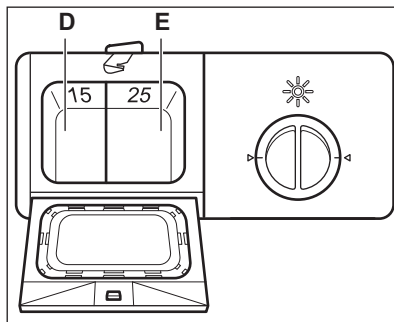
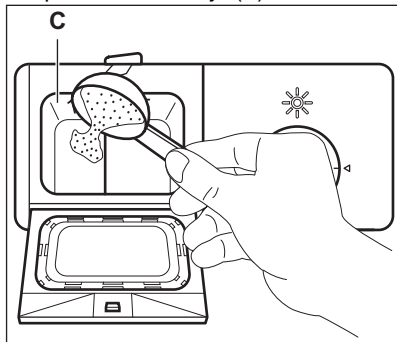

- a. Jos ohjelma sisältää esipesun, laita pieni määrä pesuainetta (noin 3 g) pesuaineannostelijan luukulle.
3. Sulje pesuaineannostelija. Paina kantta, kunnes vapautuspainike napsahtaa paikalleen.



Täytä pesuaineannostelija ennen kutakin pesuohjelmaa.

6.6 Suolan, huuhtelukirkasteen ja pesuaineen käyttäminen erikseen

1. Täytä suolalokero ja huuhtelukirkastelokero.
2. Käynnistä ohjelma ilman astioita.
3. Kun ohjelma on päättynyt, säädä huuhtelukirkasteen annostelijan asentoa.

6.7

Huuhtelukirkasteannostelijan käyttäminen



HUOMIO!

Käytä ainoastaan astianpesukoneille tarkoitettuja huuhtelukirkasteita.

Huuhtelukirkaste auttaa kuivaamaan astiat ilman raitoja ja läikkiä. Huuhtelukirkastetta vapautuu automaattisesti viimeisen huuhteluvaiheen aikana.

1. Kierrä huuhtelukirkasteannostelijan korkkia vastapäivään ja poista se.

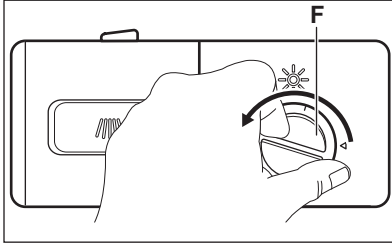

2. Täytä huuhtelukirkasteannostelija huuhtelukirkasteella.
- "MAX"-merkki ilmaisee enimmäistason.
3. Pyyhi yliroiskunut huuhtelukirkaste imukykyisellä liinalla estääksesi liiallisen vaahdon muodostumisen ohjelman aikana.
4. Palauta korkki paikalleen ja kierrä sitä myötäpäivään, kunnes se lukittuu.

Varmista, että korkin merkit ja annostelijan merkit ovat keskenään linjassa.

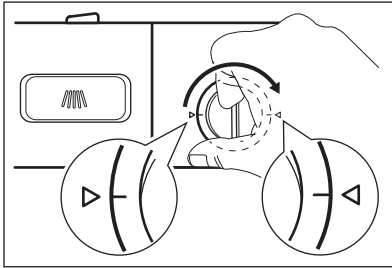

5. Kierrä huuhtelukirkastevalitsinta (A) sääätäksesi annostusta.

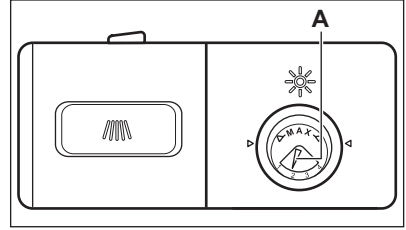

7. VIHJEITÄ JA NEUVOJA

7.1 Yleistä

Noudata seuraavia neuvoja optimaalisten puhdistus- ja kuivaustuloksien varmistamiseksi päivittäisessä käytössä ja ympäristön suojelemiseksi.

- Kun astianpesukoneen ohjekirjan ohjeita noudatetaan, vettä ja energiaa kuluu yleensä vähemmän kuin pestäessä astioita käsin.
- Täytä astianpesukone täyteen veden ja energian säästämiseksi. Järjestä astiat koreihin käyttöohjeen mukaisesti ja vältä korien täyttämistä liian täyteen parhaan pesutuloksen saavuttamiseksi.
- Älä esihuuhtelee astioita käsin. Se lisää veden ja energian kulutusta.

Valitse tarvittaessa ohjelma, jossa on esipesuvaihe.

- Poista suurimmat ruokajäämät astioista ja tyhjennä kupit sekä lasit ennen niiden asettamista laitteeseen.
- Liota ja hankaa kevyesti keittoastioita, joissa on kiinni palaneita ruokajäämiä, ennen niiden pesemistä laitteessa.
- Varmista, että koreissa olevat astiat eivät kosketa tai peitä toisiaan. Täten varmistat tasaisen veden jakautumisen astioihin hyvän pesutuloksen saavuttamiseksi.
- Voit käyttää konetiskiainetta, huuhtelukirkastetta ja suolaa erikseen tai yhdistelmäpesuainetabletteja (esim. "All in 1"). Noudata pakkauksen ohjeita.

- Valitse ohjelma pestävien astioiden ja likaisuustason perusteella. ECO tarjoaa tehokkaimman veden- ja energiankulutuksen.
- Kalkkikerrostumien ehkäiseminen laitteen sisällä:
 - Täytä suolasäiliö aina tarvittaessa.
 - Käytä suositeltua määrää pesuainetta ja huuhtelukirkastetta.
 - Varmista, että vedenpehmentimen nykyinen taso vastaa vesijohtoverkon veden kovuutta.
 - Noudata luvun **"Hoito ja puhdistus"** ohjeita.

7.2 Suolan, huuhtelukirkasteen ja konetiskiaineen käyttö

- Käytä ainoastaan astianpesukoneeseen tarkoitettua suolaa, huuhtelukirkastetta ja konetiskiainetta. Muut tuotteet voivat vahingoittaa laitetta.
- Jos alueen veden kovuus on kovaa tai erittäin kovaa, suosittelemme käyttämään peruskonetiskiainetta (jauhe, geeli, tabletit ilman lisäaineita), huuhtelukirkastetta ja suolaa erikseen optimaalisen puhdistus- ja kuivaustuloksen saavuttamiseksi.
- Pesuainetabletit eivät liukene täysin lyhyissä ohjelmissa. Jotta astioihin ei jäisi pesuainejäämiä, suosittelemme pitkien ohjelmien käyttöä tablettien kanssa.
- Käytä aina oikeaa määrää pesuainetta. Riittämätön pesuainemäärä voi aiheuttaa heikon pesutuloksen sekä kovan veden muodostamia kalvoja tai tahroja astioihin. Jos pesuainetta on liikaa ja vesi pehmeää, astioihin jää pesuainejäämiä. Säädä pesuainemäärä veden kovuuden mukaan. Lue konetiskiaineen pakkauksen ohjeet.
- Käytä aina oikeaa määrää huuhtelukirkastetta. Riittämätön määrä huuhtelukirkastetta heikentää kuivaustulosta. Jos huuhtelukirkastetta on liikaa, astioihin muodostuu sinertävä pinta.
- Varmista, että vedenpehmentimen taso on oikea. Jos taso on liian

korkea, veden suurempi suolamäärä voi aiheuttaa ruokailuvälineiden ruostumisen.

7.3 Korien käyttäminen

- Käytä aina korien koko tilaa.
- Käytä laitetta ainoastaan konepesua kestävien astioiden ja ruokailuvälineiden pesemiseen.
- Älä pese laitteessa puu-, sarviaines-, alumiini-, tina- ja kupariastioita, sillä ne voivat haljeta, vääntyä, värjäytyä tai pistesyöpyä.
- Älä pese laitteessa esineitä, jotka imevät vettä (sienet, erilaiset kankaat).
- Aseta onnot esineet (kupit, lasit, padat yms.) alassuin.

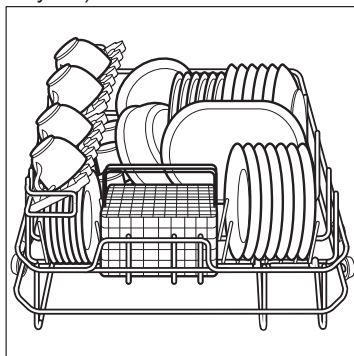

- Varmista, etteivät lasiastiat kosketa toisiaan.
- Laita lusikat muiden ruokailuvälineiden joukkoon, jotta ne eivät tarttuisi toisiinsa.
- Ruokailuvälinekorissa on 2 ritiliä, jotka voidaan poistaa helposti.

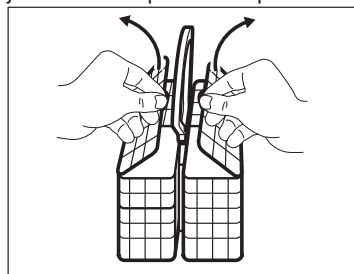

- Varmista ennen ohjelman käynnistämistä, että astianpesukoneen suihkuvarret pyörivät esteettä.

- Anna ruokailuvälineiden jäähtyä ennen niiden poistamista korista.

Kuumat esineet ovat herkkiä särkymään.

8. HOITO JA PUHDISTUS

8.1 Huolto



VAROITUS!

Kytke laite pois toiminnasta ja irrota pistoke pistorasiasta ennen ylläpitotoimien aloittamista.



HUOMIO!

Älä käytä konetta ilman sihtejä. Varmista, että sihdit ovat oikein paikoillaan. Sihtien virheellinen asento aiheuttaa heikkoja pesutuloksia ja vaurioittaa laitetta.



Likaiset sihdit ja tukkiutunut suihkuvarsi heikentävät pesutuloksia. Tarkista säännöllisesti ja puhdista sihdit tarvittaessa.

8.2 Sihtien poistaminen ja puhdistaminen

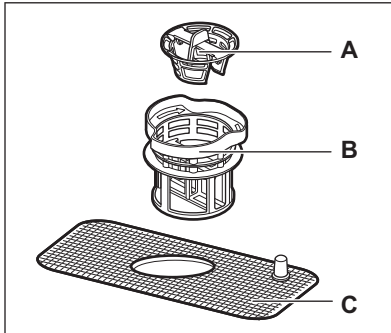

1. Poista hienosihti (B) kääntämällä sitä vastapäivään ja poistamalla sihtikokoonpano.
2. Poista karkeasihti (A) vetämällä se irti hienosihtistä (B).
3. Pese sihdit vedellä ja harjalla.
4. Aseta karkeasihti (A) hienosihtiin (B).
5. Aseta sihtikokoonpano altaaseen ja käännä hienosihtiä (B) myötäpäivään, kunnes se lukittuu paikoilleen.

8.3 Suihkuvarren puhdistus

Älä poista suihkuvartta. Jos suihkuvarren aukot ovat tukossa, poista jäljellä olevat likakokareet ohuella terävällä esineellä.

8.4 Ulkopintojen puhdistaminen

- Puhdista laite kostealla pehmeällä liinalla.
- Käytä vain mietoja puhdistusaineita.
- Älä käytä hankausainetta, hankaavia pesulappuja tai liuottimia.

8.5 Sisätilan puhdistaminen

- Puhdista laite, oven kumitiiviste mukaan lukien, huolellisesti pehmeällä ja kostealla liinalla.
- Käytä erityistä astianpesukoneiden puhdistusainetta vähintään kerran kuukaudessa laitteen parhaan suorituskyvyn säilyttämiseksi. Noudata tarkoin tuotepakkauksissa olevia ohjeita.
- Älä käytä hankausainetta, hankaavia pesulappuja, teräviä välineitä, voimakkaita kemikaaleja, teräsharjaa tai liuottimia.
- Jos lyhyitä ohjelmia käytetään säännöllisesti, laitteen sisälle voi kertyä rasvaa ja kalkkia. Suorita pitkä ohjelma vähintään kaksi kertaa kuukaudessa kalkkikertymien välttämiseksi.

8.6 Vieraiden esineiden poistaminen

Tarkista sihdit ja allas aina astianpesukoneen käytön jälkeen. Vieraat esineet (esim. lasi- ja muovipalaset, luut tai hammastikut jne.) heikentävät puhdistustehoa ja ne voivat vaurioittaa tyhjennyspumpua.



HUOMIO!

Jos esineiden poistaminen ei onnistu, ota yhteyttä valtuutettuun huoltopalveluun.

1. Irrota sihtijärjestelmä tämän luvun ohjeita noudattamalla.
2. Poista vieraat esineet käsin.
3. Asenna sihdit takaisin tämän luvun ohjeita noudattamalla.

9. VIANMÄÄRITYS



VAROITUS!

Lue turvallisuutta koskevat luvut.

9.1 Käyttöhäiriöt...

Joidenkin ongelmien kohdalla ohjelmien merkkivalot vilkkuvat jaksoittain ilmoittaen häiriöstä.

Ongelma	Mahdollinen ratkaisu
Et saa laitetta käynnistymään.	<ul style="list-style-type: none"> • Varmista, että pistoke on kiinnitetty pistorasiaan. • Varmista, että sulakerasian sulakkeet ovat ehjiä.
Ohjelma ei käynnisty.	<ul style="list-style-type: none"> • Varmista, että laitteen luukku on suljettu. • Paina Käynnistä-painiketta. • Jos ajastettu käynnistyminen on asetettu, peruuta ajastus tai odota, kunnes ajanlaskenta on kulunut umpeen.
Laite ei tyhjennä vettä.	<ul style="list-style-type: none"> • Tarkista, että tyhjennysletku on yhdistetty oikein. • Varmista, että sihdit ovat puhtaat. • Varmista, ettei keittiön viemäriässä ole tukoksia.
Laite ei täyty vedellä ja jaksot- tainen äänimerkki kuuluu noin 30 sekunnin ajan. Näytössä näkyy E1.	<ul style="list-style-type: none"> • Varmista, että vesihana on auki. • Varmista, että vedensyöttöpaine on riittävä. Tämän tiedon saat paikalliselta vesilaitokselta. • Varmista, ettei vesihana ole tukossa.
Vaadittua lämpötilaa ei saavuteta. Näytössä näkyy E3.	<ul style="list-style-type: none"> • Ota yhteyttä valtuutettuun huoltoliikkeeseen.
Tulvimisenestolaite on päällä ja laitteesta kuuluu jaksottai- nen äänimerkki noin 30 sekun- nin ajan. Näytössä näkyy E4.	<ul style="list-style-type: none"> • Sulje vesihana ja ota yhteyttä valtuutettuun huoltoliikkeeseen.
Laitteen tekninen häiriö. Näytössä näkyy Ed.	<ul style="list-style-type: none"> • Ota yhteyttä valtuutettuun huoltoliikkeeseen.

Kun olet tarkistanut laitteen, aseta ja käynnistä ohjelma uudelleen. Jos ongelma toistuu, ota yhteyttä valtuutettuun huoltoliikkeeseen.

Taulukossa mainitsemattomien hälytyskoodien suhteen on otettava yhteys valtuutettuun huoltoliikkeeseen.

9.2 Pesu- ja kuivaustulokset eivät ole tyydyttäviä

Ongelma	Mahdollinen syy	Mahdollinen ratkaisu
Astiat eivät ole puhtaita.	Valittu ohjelma ei sovi astioiden tyypille ja/tai likaisuusasteelle.	Varmista, että ohjelma sopii astioiden tyypille ja/tai likaisuusasteelle.
	Kori on täytetty väärin, vesi ei päässyt kaikille pinoille.	Täytä kori ohjeen mukaisesti.
	Suihkuvarsi ei pyörinyt esteettä, koska astiat on sijoitettu koneeseen väärin.	Varmista ennen ohjelman käynnistämistä, että astianpesukoneen suihkuvarret pyörivät esteettä.
	Suodattimet ovat tukossa.	Varmista, että suodattimet ovat puhtaita.
	Suodattimet on koottu ja asennettu virheellisesti.	Varmista, että suodattimet on koottu ja asennettu oikein.
	Konetiskiainetta ei ole annosteltu riittävästi tai sitä ei ole lisätty.	Varmista, että laitteeseen lisätään oikea määrä konetiskiainetta.
Astioissa on kalkkijäämiä.	Suolalokero on tyhjä.	Täytä suolalokero astianpesukoneille tarkoitetulla erikoissuolalla.
	Suolalokeron kansi on suljettu virheellisesti.	Varmista, että suolalokero on suljettu oikein.
Laseissa ja muissa astioissa on raitoja tai maitomaisia läiskiä.	Vedenpehmentimen taso on liian korkea.	Aseta vedenpehmentimen määrän pienemmäksi.
Laseissa ja muissa astioissa on valkeita juovia tai sinertävä pinta.	Huuhtelukirkastetta on annosteltu liikaa.	Aseta huuhtelukirkasteannostelija pienemmälle.
	Pesuaine voi olla syynä.	Kokeile toista pesuainetta.
Astiat ovat märkiä ja himmeitä.	Laiteeseen on valittu ohjelma, jossa ei ole kuivausvaihetta.	Aseta ohjelma, jossa on kuivausvaihe.
	Huuhtelukirkasteannostelija on tyhjä.	Täytä huuhtelukirkastealokero huuhtelukirkasteella.

10. TEKNISET TIEDOT

10.1 Tekniset tiedot

Korkeus (mm)	452	Syvyys (mm)	518
Leveys (mm)	550	Syvyys, luukku kokonaan auki (mm):	812

Jännitekuormitus:	ks. arvokilpi
Vedenpaine (MPa):	0.04 - 1.0
Tehonsyöttö:	ks. arvokilpi
Astiasojen lukumäärä:	6

10.2 Linkki EU EPREL - tietokantaan



Laitteen mukana toimitetun energialuokkamerkinnän QR-koodi sisältää linkin verkkosivustolle, jossa tämä laite voidaan rekisteröidä EU

EPREL -tietokantaan. Säilytä energialuokkamerkintää yhdessä käyttöohjeen ja kaikkien muiden tämän laitteen mukana toimitettujen asiakirjojen kanssa.

Tuotteen suorituskykytietoja on mahdollista tarkastella EU EPREL -tietokannassa käyttämällä linkkiä <https://eprel.ec.europa.eu> sekä laitteen arvokilvessä olevaa mallin nimeä ja tuotenumeroa. Katso luku "Tuotteen kuvaus".

Lisätietoa energialuokasta on saatavilla osoitteesta www.theenergylabel.eu.

11. YMPÄRISTÖNSUOJELU

Kierrätä materiaalit, jotka on merkitty merkillä . Kierrätä pakkaus laittamalla se asianmukaiseen kierrätysastiaan. Suojele ympäristöä ja ihmisten terveyttä kierrättämällä sähkö- ja elektroniikkaromut. Älä hävitä merkillä 

merkittyjä kodinkoneita kotitalousjätteen mukana. Palauta tuote paikalliseen kierrätyskeskukseen tai ota yhteyttä paikalliseen viranomaiseen.

INNEHÅLL

1. SÄKERHETSINFORMATION.....	34
2. SÄKERHETSINSTRUKTIONER.....	36
3. PRODUKTBESKRIVNING.....	38
4. KONTROLLPANELEN.....	38
5. PROGRAM.....	39
6. DAGLIG ANVÄNDNING.....	41
7. RÅD OCH TIPS.....	44
8. SKÖTSEL OCH RENGÖRING.....	45
9. FELSÖKNING.....	47
10. TEKNISKA DATA.....	48
11. MILJÖSKYDD.....	49

VI TÄNKER PÅ DIG

Tack för att du har köpt en Electrolux-produkt. Du har valt en produkt som kommer med årtionden av yrkeserfarenhet och innovation. Den är genialisk och elegant, och den har utformats med dig i åtanke. När du än använder den kan du känna dig trygg med att veta att du får fantastiska resultat varje gång. Välkommen till Electrolux.

Besök vår webbplats för att:



få tips om användning, broschyrer, felsökning, service- och reparationsinformation:

www.electrolux.com/support



registrera din produkt för bättre service:

www.registerelectrolux.com



köpa tillbehör, förbrukningsvaror och originalreservdelar till din produkt:

www.electrolux.com/shop

KUNDTJÄNST OCH SERVICE

Använd alltid originalreservdelar.

Ha följande uppgifter till hands när du kontaktar vår auktoriserade serviceverkstad: Modell, artikelnummer, serienummer.

Informationen står på märkplåten.

⚠ Varning/Försiktighet – Säkerhetsinformation

ℹ Allmän information och tips

♻ Miljöinformation

Med reservation för ändringar.

1. ⚠ SÄKERHETSINFORMATION

Läs noga de bifogade instruktionerna före installation och användning av produkten. Tillverkaren är inte ansvarig för eventuella personskador eller andra skador

som uppkommit som ett resultat av felaktig installation eller användning. Förvara alltid bruksanvisningen på en säker och tillgänglig plats för framtida bruk.

1.1 Säkerhet för barn och personer med funktionsnedsättning

- Denna produkt kan användas av barn från 8 års ålder och uppåt, och av personer med nedsatt fysisk, sensorisk eller mental förmåga, samt personer med bristande erfarenhet och kunskap om de övervakas eller instrueras om hur produkten används på ett säkert sätt och förstår de risker som är förknippade med användningen.
- Barn mellan 3 och 8 år eller personer med mycket omfattande och komplexa funktionsnedsättningar ska inte vara i närheten av produkten om de inte är under uppsikt.
- Barn under 3 år ska inte vistas i närheten av produkten utan ständig uppsikt.
- Barn ska övervakas så att de inte leker med maskinen.
- Förvara rengöringsmedel utom räckhåll för barn.
- Håll barn och husdjur borta från produkten när luckan är öppen.
- Barn får inte utföra rengöring och underhåll av produkten utan uppsikt.

1.2 Allmän säkerhet

- Denna maskin är endast avsedd för rengöring av hushållsartiklar och porslin.
- Denna produkt är avsedd för enskilt hushållsbruk inomhus.
- Produkten kan användas i kontor, hotellrum, gårdsgästhus och liknande boenden där sådan användning inte innebär att genomsnittlig hushållsförbrukning överskrids.
- Ändra inte produktens specifikationer

- Vattentrycket (minimum och maximum) måste vara mellan 0.4 (0.04) / 10 (1) bar (MPa)
- Följ maximalt antal 6 kuvert.
- Om nätsladden är skadad måste den bytas av tillverkaren, tillverkarens auktoriserade servicecenter eller personer med motsvarande utbildning, för att undvika fara.
- **WARNING!** Knivar och andra vassa eller spetsiga redskap måste placeras i korgen med spetsarna vända nedåt eller läggas horisontellt.
- Låt inte produkten stå med luckan öppen för att undvika att någon snubblar på den.
- Stäng av produkten och koppla bort den från eluttaget före underhåll.
- Använd inte högtrycksvattenspray och/eller ånga för att rengöra produkten.
- Om produkten har ventilationsöppningar nedtill får dessa inte täppas igen med t.ex. en matta.
- Produkten ska anslutas till vattentillförseln med de nya medföljande slanguppsättningarna. Gamla slanguppsättningar får inte återanvändas.

2. SÄKERHETSINSTRUKTIONER

2.1 Installation



WARNING!

Endast en behörig person får installera den här produkten.

- Avlägsna allt förpackningsmaterial.
- Installera eller använd inte en skadad produkt.
- Följ installationsinstruktionerna som följer med produkten.
- Var alltid försiktig när produkten rör sig eftersom den är tung. Använd alltid skyddshandskar och täckta skor.
- Installera och använd inte produkten på en plats där temperaturen understiger 0 °C.
- Installera produkten på en säker och lämplig plats som uppfyller installationskraven.

- Av säkerhetsskäl, använd inte produkten innan den installeras i den inbyggda strukturen.



YouTube

www.youtube.com/electrolux
www.youtube.com/aeg

How to install your AEG/Electrolux
45 cm compact dishwasher
column installation



2.2 Elanslutning



WARNING!

Risk för brand och elektriska stötar.

- Varning! Denna produkt är avsedd för att installeras/anslutas till en jordad anslutning i byggnaden.
- Se till att de parametrarna på märkskylten överensstämmer med elnätets elektricitet.

- Använd alltid ett korrekt installerat, stötsäkert och jordat eluttag.
- Använd inte grenuttag eller förlängningssladdar.
- Kontrollera så att du inte skadar stickkontakten och nätkabeln. Om produktens nätkabel behöver bytas måste det göras av vårt auktoriserade servicecenter.
- Anslut stickkontakten till eluttaget först vid slutet av installationen. Kontrollera att stickkontakten är åtkomlig efter installationen.
- Dra inte i anslutningssladden för att koppla bort produkten från eluttaget. Ta alltid tag i stickkontakten.
- Denna produkt är utrustad med en 13 A nätkontakt. Om säkringen i stickkontakten måste bytas ut ska en 13 A ASTA (BS 1362) säkring (endast Storbritannien och Irland) användas.

2.3 Vattenanslutning

- Orsaka inga skador på vattenslangarna.
- Före anslutning till nya slangar, slangar som inte använts under en längre tid, där reparationsarbete har utförts eller om nya enheter har monterats (vattenmätare, etc.), ska vattnet rinna en stund tills det är rent och klart.
- Kontrollera att det inte finns några synliga vattenläckor under och efter första användningen av maskinen.
- Om tilloppslangen är skadad, stäng omedelbart vattenkranen och dra ut stickkontakten ur vägguttaget. Kontakta auktoriserad service för att byta ut tilloppslangen.

2.4 Användning

- Placera inte brandfarliga produkter eller föremål som är våta med brandfarliga produkter i, i närheten av eller på produkten.
- Diskmedel är farligt. Följ säkerhetsanvisningarna på diskmedelsförpackningen.
- Drick och lek inte med vattnet i produkten.
- Ta inte ur disken ur produkten förrän diskprogrammet är klart. Visst diskmedel kan stanna kvar på disken.

- Lägg inte föremål på eller låt maskinens lucka utsättas för tryck när den är öppen.
- Produkten kan avge het ånga om du öppnar luckan medan ett program pågår.

2.5 Service

- Kontakta ett auktoriserat servicecenter för reparation av produkten. Använd endast originalreservdelar.
- Observera att reparationer som utförs själv eller på ett icke fackmannamässigt sätt kan få säkerhetsmässiga konsekvenser och kan upphäva garantin.
- Följande reservdelar är tillgängliga i 7 år efter att modellen har utgått: motor, cirkulations- och tömningspump, värmare och värmeelement, inklusive värmepumpar, rör och relaterad utrustning, inklusive slangar, ventiler, filter och aquastop, konstruktions- och inredningsdetaljer relaterade till luckmontage, tryckta kretskort, elektroniska displayer, tryckbrytare, termostater och givare, programvara och firmware inklusive återställningsprogramvara. Observera att vissa av dessa reservdelar endast är tillgängliga för professionella reparatörer och att inte alla reservdelar är relevanta för alla modeller.
- Följande reservdelar är tillgängliga i 10 år efter att modellen har utgått: luckgångjärn och tätningar, andra tätningar, spolarmar, tömningsfilter, inre ställ och plastkomponenter som korgar och lock.
- När det gäller lampan/lamporna i denna produkt och reservlampor som säljs separat: Dessa lampor är avsedda att tåla extrema fysiska förhållanden i hushållsapparater, såsom temperatur, vibration, fuktighet eller är avsedda att signalera information om produktens driftsstatus. De är inte avsedda att användas i andra produkter eller som rumsbelysning i hemmet.

2.6 Avfallshantering



WARNING!

Risk för kvävning eller skador.

- Koppla loss produkten från eluttaget.
- Klipp av strömkabeln och kassera den.
- Ta bort lucklåset för att hindra att barn eller djur stängs in i produkten.

3. PRODUKTBeskrivning

3.1 Allmän översikt

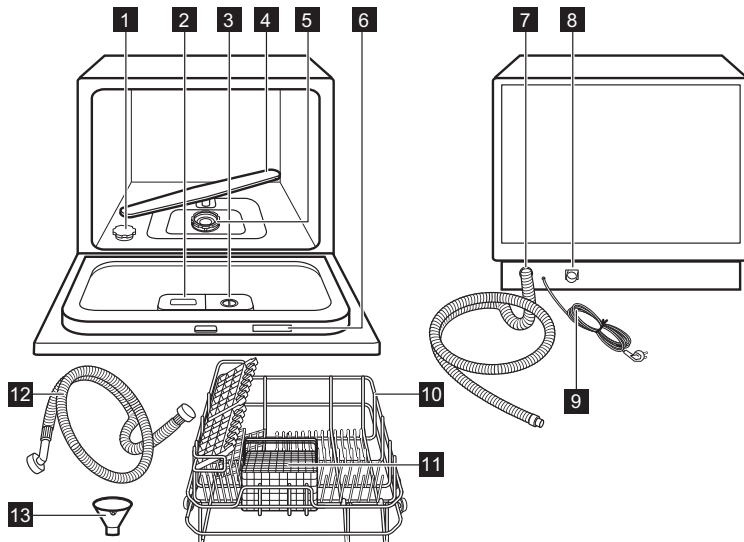

- | | |
|-------------------------|-------------------------------------|
| 1 Saltbehållare | 8 Tilloppslangens anslutning |
| 2 Diskmedelsfack | 9 Nätkabel |
| 3 Spolglansfack | 10 Korg |
| 4 Spolarm | 11 Bestickskorg |
| 5 Filter | 12 Tilloppslang |
| 6 Typskylt | 13 Tratt |
| 7 Tömnings slang | |

4. KONTROLLPANELEN

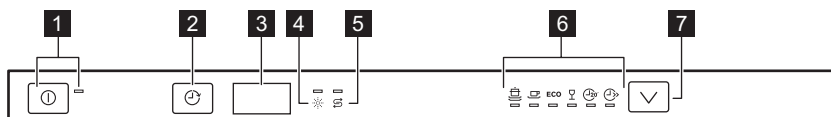

4.1 Kontrollpanel



- | | |
|----------------------|-------------------------------|
| 1 På/Av-knapp | 2 Fördröjd start-knapp |
|----------------------|-------------------------------|





3 Visa**4** Indikator för spolglans**5** Saltindikator**6** Programindikatorer**7** Program-knapp

4.2 Indikatorer

Indikator	Beskrivning
	Den lyser när spolglansen behöver fyllas på. Den är alltid avstängd när programmet är igång.
	Den lyser när saltbehållaren behöver fyllas på. Den är alltid avstängd när programmet är igång.

5. PROGRAM





5.1 Programöversikt

Program	Smutsgrad Typ av disk	Programfaser	Diskmedel för- disk/huvuddisk (g)	Spolglans
	Svårt smutsad, torkad disk, pannor, kastruller, grytor	<ul style="list-style-type: none"> Fördisk 50 °C Diskmaskin 70 °C Sköljning 70 °C Torkning 	3 / 15	✓
	Normal nedsmutsning, kastruller, tallrikar, glas, pannor	<ul style="list-style-type: none"> Fördisk Diskmaskin 60 °C Sköljning 70 °C Torkning 	3 / 15	✓
ECO 1)	Normal nedsmutsning, porslin, bestick	<ul style="list-style-type: none"> Fördisk Diskmedel 45 °C Sköljning 65 °C Torkning 	-/14	✓
	Normal eller lätt nedsmutsning, glas, kristall, fint porslin	<ul style="list-style-type: none"> Diskmedel 45 °C Sköljning 60 °C Torkning 	-/18	✓
	Färsk smuts, kaffekopp, glas	<ul style="list-style-type: none"> Diskmedel 45 °C 	-/15	✗

Program	Smutsgrad Typ av disk	Programfaser	Diskmedel för- disk/huvuddisk (g)	Spolglans
	Lätt smutsad disk, alla typer av disk	<ul style="list-style-type: none"> Diskmaskin 40 °C Sköljning 	-/18	✓

1) Med det här programmet får du den mest effektiva vattenanvändningen och energiförbrukningen för normalt nedsmutsat porslin och bestick. Detta är standardprogrammet för testinstitut. Det här programmet används för att bedöma överensstämmelse med förordningen om ekodesign (EU) 2019/2022.

5.2 Förbrukningsvärden

Program 1)2)	Varaktighet (min)	Energi (kWh)	Vatten (l)
	140	1.20	9.6
	120	1.05	7.7
ECO	230	0.613	6.5
	75	0.65	5.8
	20	0.39	7.0
	90	1.10	6.6

1) Vattnets tryck och temperatur, spänningsvariationer i nätanslutningen, funktioner och mängden disk kan påverka värdena.

2) Värden för andra program än ECO är endast indikativa.

5.3 Information för testinstitut

För att få den information som krävs för test av prestanda (t.ex. enligt: EN60436), skicka ett e-postmeddelande till:

info.test@dishwasher-production.com

Uppge produktnumret (PNC) från typskylten i er begäran.

För övriga frågor angående diskmaskinen, se serviceboken som medföljer produkten.

5.4 Innan ett program startas

Innan du startar ett valt program måste du se till att:

- Filtren är rengjorda och korrekt monterade.
- Saltbehållarens lock sluter tätt.

- Spolarmarna är inte igensatta.
- Det finns salt och spolglans (såvida du inte använder multitabletter).
- Disken är korrekt placerad i korgarna.
- Programmet är lämpligt för typen av disk och smutsgraden.
- Rätt mängd diskmedel används.

5.5 Använda ett program

1. Öppna maskinens lucka.
2. Öppna vattenkranen.
3. Tryck på På/Av-knappen för att slå på produkten igen.
På/Av-indikatorn tänds.
4. Tryck på Program-knappen tills indikatorn för det valda programmet tänds.
5. Stäng luckan. Programmet startar automatiskt efter 10 sekunder.

När programmet har avslutats avges en återkommande ljudsignal i ungefär 8 sekunder.

- Tryck på På/Av-knappen för att stänga av maskinen.
 - Stäng vattenkranen.
- Vänta tills disken är kall innan du tar ut den ur maskinen.

i Det kan finnas vatten på maskinens sidor och lucka.

5.6 Avbryta ett program

Tryck och håll ned Program--knappen i 3 sekunder.
Produkten återgår till ursprungliga inställningar.

i Kontrollera att det finns diskmedel i diskmedelsfacket innan du startar ett nytt program.

5.7 Göra paus i ett program

- Öppna luckan till produkten.
Produkten stängs av automatiskt.

- Stäng produktens lucka.
Programmet fortsätter från den punkt där det avbröts.

5.8 Starta ett program med Fördröjd start

- Öppna vattenkranen.
- Tryck på På/Av-knappen för att slå på produkten igen.
På/Av-indikatorn tänds.
- Ställa in ett program.
- Tryck på Fördröjd start-knappen för att fördröja starten av ett program med upp till 24 timmar.
- Stäng luckan för att starta nedräkningen.

När nedräkningen är klar startar programmet automatiskt.

5.9 Avbryta Fördröjd start

- Öppna luckan.
- Tryck på Fördröjd start-knappen tills 0 tänds.
- Stäng luckan.
Programmet startar automatiskt.

6. DAGLIG ANVÄNDNING

6.1 Användning av hushållsapparaten

- Fyll på speciellt disksalt för diskmaskiner i saltbehållaren.
- Fyll på spolglans i spolglansfacket.
- Ladda korgarna.
- Öppna vattenkranen.
- Ställ in och starta rätt program för typen av disk och smutsgrad.
- Tillsätt diskmedlet.
- Starta programmet.

6.2 Fylla på saltbehållaren

! **FÖRSIKTIGHET!**
Använd endast salt avsett för diskmaskiner.

- Vrid saltbehållarens lock moturs och ta bort det.
- Häll en liter vatten i saltbehållaren (endast första gången).
- Använd tratten för att fylla saltbehållaren med diskmedelssalt.



- Ta bort saltet runt saltbehållarens öppning.
- Vrid locket på saltbehållaren medurs för att stänga saltbehållaren.

i Vatten och salt kan rinna ut ur saltbehållaren när du fyller på den, vilket orsakar korrosion. För att förhindra det ska man starta ett program direkt efter man har fyllt på saltbehållaren.

6.3 Vattenavhårdaren

Vattenavhårdaren avlägsnar mineraler från vattnet, som normalt skulle ha skadlig inverkan på diskresultatet och på maskinen.

Ju mer mineraler vattnet innehåller, desto hårdare är vattnet. Vattenhårdhet mäts i skalor.

Vattenavhårdaren ska ställas in efter hur hårt vattnet är i området där du bor. Din lokala myndighet kan ge dig råd om vattnets hårdhet där du bor. Ställ in rätt nivå på vattenavhårdaren för att säkerställa goda diskresultat.

Vattenhårdhet

Tyska värden (°dH)	Franska värden (°fH)	mmol/l	Clarke-värden	Inställning på vattenavhårdaren	Indikering av inställningar
0 - 5	0 - 9	0.0 - 0.9	0 - 7	1	H1
6 - 11	10 - 19	1.0 - 2.0	8 - 14	2	H2
12 - 17	20 - 30	2.1 - 3.0	15 - 21	3	H3
18 - 22	31 - 39	3.1 - 4.0	22 - 27	4 1)	H4
23 - 34	40 - 60	4.1 - 6.1	28 - 42	5	H5
35 - 45	61 - 80	6.2 - 8.0	43 - 56	6	H6

1) Fabriksinställning.

Oavsett vilken typ av diskmedel som används ska rätt vattenhårdhetsnivå ställas in för att hålla saltpåfyllningsindikatorn aktiv.



Multitabletter med salt är inte tillräckligt effektiva för att mjuka upp hårt vatten.

Regenereringsprocess

För rätt vattenavhårdning måste hartset på vattenavhårdningsanordningen regenereras regelbundet. Den här processen är automatisk och är en del av den normala diskmaskinens drift.

Vattenavhårdarens nivå	Regenereringsfrekvens
1	av
2	var tionde program
3	var femte program
4	var tredje program
5	varannat program

Vattenavhårdarens nivå	Regenereringsfrekvens
6	varje program

Regenerering och sköljning av mjukmedel sker i torkfasen och avslutas med en fullständig sköljning. Aktiviteten varar ca tre minuter, men påverkar inte den totala programtiden. Denna aktivitet ökar programmets totala vattenförbrukning med ytterligare 1 liter och programmets totala energiförbrukning med ytterligare 0,3 Wh.

- i** Alla förbrukningsvärden som nämns i detta avsnitt bestäms i enlighet med den nuvarande tillämpliga standarden i laboratorieförhållanden med vattenhårdhet 2,5 mmol/L (vattenavhårdare: nivå 3) enligt: 2019/2022-förordningen. Vattnets tryck och temperatur samt spänningsvariationer kan påverka värdena.

6.4 Ändra inställning för vattenavhårdning

1. Öppna luckan.
2. Tryck på På/Av-knappen.
3. Tryck och håll ned Program-knappen i 6 sekunder.

Aktuell vattenavhårdarnivå visas på displayen.

4. Tryck på Program-knappen för att välja vattenavhårdningsnivå.

Nivån ställs in efter 6 sekunder.

6.5 Fylla på diskmedelsfacket



FÖRSIKTIGHET!

Använd bara diskmedel för diskmaskiner.

1. Tryck på spärren för att öppna diskmedelsfackets lock.

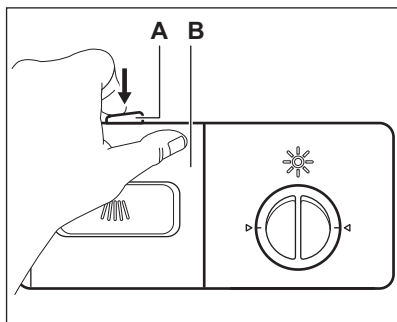

2. Håll diskmedlet (ca 15 g) i facket (C). Lägg diskmedelstabletter i del (E) av facket.

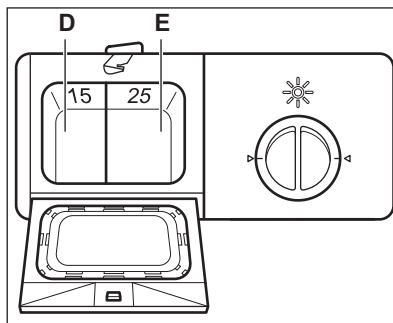
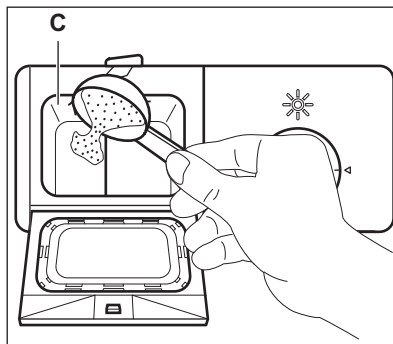

- a. Om diskprogrammet har en fördiskfas, lägg en liten mängd diskmedel (ca 3 g) på insidan av locket till maskinens diskmedelsfack.
3. Stäng diskmedelsfacket. Tryck på locket tills spärrknappen låses på plats.



Fyll på diskmedel före varje diskning.

6.6 Använda diskmedel, salt och spolglans separat

1. Fyll på saltbehållaren och spolglansfacket.
2. Kör ett diskprogram utan disk.
3. När programmet är klart, justera läget för spolglansfacket.

6.7 Använda spolglansfacket



FÖRSIKTIGHET!

Använd endast spolglans avsett för diskmaskiner.

Genom att använda spolglans kan disken torkas utan att det blir ränder eller

fläckar. Spolglans släpps automatiskt ut under den sista sköljfasen.

1. Vrid locket på spolglansfacket moturs och ta bort det.

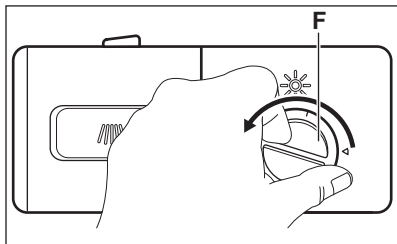

2. Fyll på spolglans i spolglansfacket. Markeringen "MAX" visar den maximala nivån.
3. Torka upp eventuellt utspild spolglans med en absorberande trasa så att det inte bildas för mycket skum under programmet.
4. Sätt på locket igen och vrid medurs tills det låses fast.

Kontrollera att symbolerna på locket och facket ligger i linje med varandra.

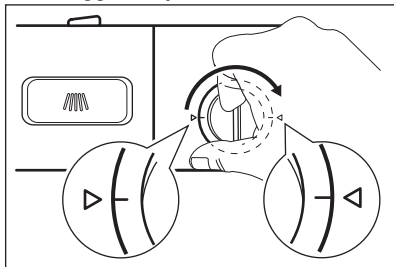

5. Vrid spolglansväljaren (A) för att justera doseringen.

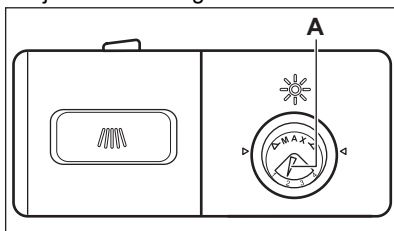

7. RÅD OCH TIPS

7.1 Allmänt

Följ tipsen nedan för optimal rengöring och torkning vid daglig användning och även för att skydda miljön.

- Diska i diskmaskinen enligt instruktionerna i användarmanualen förbrukar vanligtvis mindre vatten och energi än att diska för hand.
- Se till att diskmaskinen körs full för att spara vatten och energi. För bästa rengöringsresultat ska disken placeras i korgarna enligt instruktioner i användarmanualen utan att korgarna överbelastas.
- Skölj inte tallrikarna för hand i förväg. Det ökar vatten- och energiförbrukningen. Välj ett program med fördisk om så behövs.
- Ta bort större rester av mat från disken och töm koppar och glas innan du stoppar in dem i maskinen.
- Blötlägg eller skölj kokkärldär maten har fastnat eller bränt vid innan du stoppar in dem i maskinen.
- Se till att föremålen i korgarna inte vidrör eller står på varandra. Bara då

kan vattnet helt komma åt och diska all disk.

- Du kan använda maskindiskmedel, spolglans och salt separat eller så kan du använda multitabletter (t.ex. "Allt i 1"). Följ instruktionerna på förpackningen.
- Välj ett program enligt typen av disk och hur smutsig den är. ECO erbjuder den mest effektiva användningen av vatten och energiförbrukning.
- För att förhindra uppbyggnaden av kalk inuti maskinen:
 - Fyll på saltbehållaren vid behov.
 - Använd rekommenderad dos vad gäller diskmedel och spolglans.
 - Kontrollera att den aktuella nivån på vattenavhårdare överensstämmer med vattnets hårdhet.
 - Följ instruktionerna i kapitlet "**Skötsel och rengöring**".

7.2 Använda salt, spolglans och diskmedel

- Använd endast salt, spolglans och diskmedel avsett för diskmaskin.

Andra sorters produkter kan skada maskinen.

- I områden med hårt vatten och mycket hårt vatten rekommenderar vi att man använder vanligt diskmedel (pulver, gel, tabletter utan ytterligare funktioner), spolglans och salt separat för optimal diskning och torkning.
- Diskmedelstabletter löses inte upp helt vid korta program. För att undvika diskmedelsrester på porslinet rekommenderar vi att du använder tabletter för långa program.
- Använd alltid rätt mängd diskmedel. Otillräcklig dosering av diskmedel kan leda till dåligt resultat och fläckar från hårt vatten på disken. Användning av för mycket diskmedel med mjukt eller avhärdat vatten resulterar i diskmedelsrester på disken. Justera mängden diskmedel baserat på vattnets hårdhet. Se tillverkarens anvisningar på diskmedelsförpackningen.
- Använd alltid rätt mängd diskmedel. Otillräcklig dosering av spolglans gör att torkresultatet blir mindre bra. Användning av för mycket spolglans ger blåaktiga ränder på disken.
- Se till att nivån på vattenavhärningen är korrekt. Om nivån är för hög kan den ökade mängden salt i vattnet resultera i rost på besticken.

7.3 Använda korgarna

- Använd alltid hela utrymmet i korgarna.
- Diska endast föremål som tål maskindisk.
- Föremål gjorda av trä, horn, aluminium, tenn och koppar ska inte diskas i maskinen eftersom de kan spricka, vridas, bli missfärgade eller nötas.

- Placera inte föremål i maskinen som kan absorbera vatten (svampar, disktrasor).
- Placera ihåliga föremål (till exempel koppar, glas och kokkärl) med öppningen nedåt.

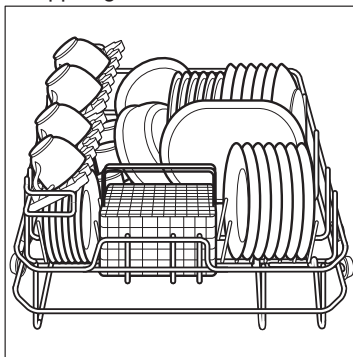

- Se till att glas inte vidrör andra glas.
- Blanda skedar med andra bestick så att de inte fastnar i varandra.
- Bestickkorgen har 2 galler som du enkelt kan ta bort.

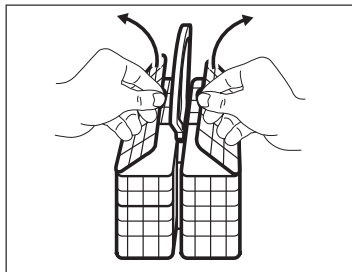

- Se till att spolarmarna kan röra sig fritt innan du startar ett program.
- Låt disken svalna innan du tar ut den ur korgen. Heta föremål kan lätt skadas.

8. SKÖTSEL OCH RENGÖRING

8.1 Underhåll



VARNING!

Stäng av produkten och koppla bort den från eluttaget före underhåll.

**FÖRSIKTIGHET!**

Använd inte produkten utan filter.

Kontrollera att filtren är korrekt placerade. En felaktig placering av filtren orsakar dåliga diskresultat och skada produkten.



Smutsiga filter och igensatt spolarm försämrar diskresultaten. Kontrollera regelbundet om filtren behöver rengöras.

8.2 Borttagning och rengöring av filter

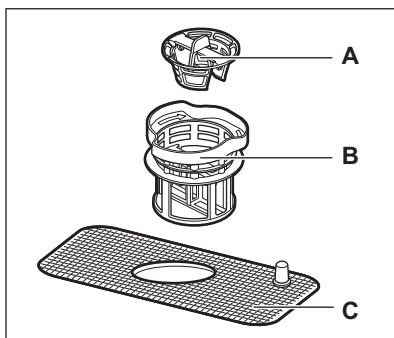

1. Vrid finfiltret (B) moturs och ta ut filterenheten.
2. Ta bort grovfiltret (A) genom att dra det från finfiltret (B).
3. Tvätta filtren ordentligt med vatten och en borste.
4. Sätt in grovfiltret (A) i finfiltret (B).
5. Sätt in filterenheten i röret och vrid finfiltret (B) medurs så att det låses fast.

8.3 Rengöring av spolarmen

Ta inte bort spolarmen. Om öppningarna i spolarmen är igensatta, ta bort smuts med ett tunt spetsigt föremål.

8.4 Utvändig rengöring

- Rengör produkten med en fuktig, mjuk trasa.

- Använd bara neutrala rengöringsmedel.
- Använd inte produkter med slipeffekt, skursvampar eller lösningsmedel.

8.5 Invändig rengöring

- Rengör produkten nogga, inklusive luckans gummipackning, med en mjuk fuktad duk.
- För att behålla din produkts prestanda, använd ett rengöringsmedel som är utformat speciellt för diskmaskiner minst en gång i månaden. Följ instruktionerna nogga på produktförpackningen.
- Använd inte produkter med slipeffekt, skursvampar, vassa verktyg, starka kemikalier, avfettningsmedel eller lösningsmedel.
- Om man använder kortprogrammen regelbundet kan det orsaka uppbyggnad av fett och kalk i produkten. Kör de långa programmen minst två gånger per månad för att förhindra det.

8.6 Ta bort främmande föremål

Kontrollera filtren och bottsilen efter varje användning av diskmaskinen. Främmande föremål (exempelvis av glas, plast, ben eller tandpetare) minskar rengöringseffekten och kan skada tömningspumpen.

**FÖRSIKTIGHET!**

Kontakta ett auktoriserat servicecenter om du inte kan ta bort främmande föremål.

1. Ta isär filtersystemet enligt beskrivning i detta kapitel.
2. Ta bort alla främmande föremål manuellt.
3. Sätt tillbaka filtren enligt beskrivning i detta kapitel.

9. FELSÖKNING



VARNING!
Se Säkerhetsavsnitten.

9.1 Vad gör jag om ...

Vid eventuella problem blinkar indikatorn för program klart med jämna mellanrum och visar en felfunktion.

Problem	Möjlig lösning
Du kan inte aktivera produkten.	<ul style="list-style-type: none"> • Se till att stickkontakten sitter ordentligt i eluttaget. • Kontrollera att det inte finns någon utlöst säkring i säkringsdosan.
Programmet startar inte.	<ul style="list-style-type: none"> • Kontrollera att maskinens lucka är stängd. • Tryck på startknappen. • Om fördröjd start är inställd avbryter du den inställningen eller väntar tills nedräkningen är slut.
Maskinen tömmer inte ut vatten.	<ul style="list-style-type: none"> • Kontrollera att tömningsslangen är korrekt ansluten. • Kontrollera att filtren i maskinen är rena. • Se till att dishon tömmer ordentligt.
Maskinen fylls inte med vatten och en återkommande ljudsignal hörs i ca 30 sekunder. Displayen visar E1.	<ul style="list-style-type: none"> • Kontrollera att vattenkranen är öppen. • Kontrollera att trycket från vattenledningen inte är för lågt. Kontakta din lokala vattenleverantör för information om detta. • Kontrollera att vattenkranen inte är igentäppt.
Den önskade temperaturen har inte uppnåtts. Displayen visar E3.	<ul style="list-style-type: none"> • Kontakta ett auktoriserat servicecenter.
Översvämningsskyddet är aktiverat och en återkommande ljudsignal hörs i ca 30 sekunder. Displayen visar E4.	<ul style="list-style-type: none"> • Stäng vattenkranen och kontakta ett auktoriserat servicecenter.
Tekniskt fel på maskinen. Displayen visar Ed.	<ul style="list-style-type: none"> • Kontakta ett auktoriserat servicecenter.

När du har kontrollerat maskinen, ställ in och starta programmet igen. Kontakta en auktoriserad serviceverkstad om problemet uppstår igen.

För larmkoder som inte beskrivs i tabellen, kontakta ett auktoriserat servicecenter.

9.2 Disk- och torkresultatet är inte tillräckligt bra

Problem	Möjlig orsak	Möjlig lösning
Disken är inte ren.	Det valda programmet är inte lämpligt för diskgodset och/eller smutsgraden.	Kontrollera att programmet är lämpligt för diskgodset och/eller smutsgraden.
	Diskkorgen har inte fyllts korrekt, vattnet nådde inte alla ytor.	Fyll diskkorgen på rätt sätt.
	Spolarmen kan inte rotera fritt eftersom disken har placerats felaktigt.	Kontrollera att spolarmarna kan röra sig fritt innan du startar ett program.
	Filtren är igensatta.	Kontrollera att filtren är rena.
	Filtren är inte korrekt ihopsatta och monterade.	Kontrollera att filtren är korrekt ihopsatta och monterade.
	Mängden diskmedel är inte tillräcklig eller diskmedel saknas.	Se till att rätt mängd diskmedel används.
Kalkfläckar på diskgodset.	Saltbehållaren är tom.	Fyll på speciellt disksalt för diskmaskiner i saltbehållaren.
	Locket till saltbehållaren är inte ordentligt stängt.	Kontrollera att saltbehållaren är ordentligt stängt.
Det finns streck eller mjölkvita fläckar på glas och porslin.	För hög nivå av vattenavhärdningsmedel.	Ställ in vattenavhärden på en lägre nivå.
Det finns en blåaktig beläggning på glas och porslin.	Spolglansdoseringen är för hög.	Minska doseringen av spolglans till en lägre nivå.
	Diskmedlet kan vara orsaken.	Prova en annan typ av diskmedel.
Disken är våt och glanslös.	Ett program utan torkfas har valts.	Ställ in ett program med torkfas.
	Spolglansfacket är tomt.	Fyll på spolglans i spolglansfacket.

10. TEKNISKA DATA

10.1 Teknisk information

Höjd (mm)	452
Bredd (mm)	550

Djup (mm)	518
Djup med luckan helt öppen (mm):	812

Spänning vid anslutning:	se produkt-dekalen
Vattentryck (MPa):	0.04 - 1.0
Strömförsörjning:	se produkt-dekalen
Platsinställningar:	6

10.2 Länk till EU EPREL databas

QR-koden på energimärkningsetiketten som levereras med produkten ger en webblänk till registreringen av denna

produkt i EU EPREL-databasen. Förvara energimärkningsetiketten som referens tillsammans med användarhandboken och alla andra dokument som medföljer denna produkt.

Det går att hitta information relaterad till produktens prestanda i EU EPREL-databasen med hjälp av länken <https://eprel.ec.europa.eu> och modellnamnet och produktnumret som du kan hitta på maskinens typskylt. Se kapitlet "Produktbeskrivning".

För mer detaljerad information om energimärkning, gå in på www.theenergylabel.eu.

11. MILJÖSKYDD

Återvinn material med symbolen . Återvinn förpackningen genom att placera den i lämpligt kärl. Bidra till att skydda vår miljö och vår hälsa genom att återvinna avfall från elektriska och elektroniska produkter. Släng inte

produkter märkta med symbolen  med hushållsavfallet. Lämna in produkten på närmaste återvinningsstation eller kontakta kommunkontoret.

www.electrolux.com/shop



M10001044-A-242022

