



**Electrolux**



[electrolux.com/register](http://electrolux.com/register)



**SV** Bruksanvisning | **Tvätt-torkmaskin**

**EW2W84E62E**



## Välkommen till Electrolux! Tack för att du har valt en av våra produkter.



I vår strävan efter hållbarhet minskar vi på mängden papper och tillhandahåller fullständiga användarmanualer via Internet. Sök upp den fullständiga användarmanualen på [electrolux.com/manuals](http://electrolux.com/manuals)



Få tips om användning, broschyrer, felsökning, service- och reparationsinformation på [electrolux.com/support](http://electrolux.com/support)



Köp tillbehör, förbrukningsvaror och originalreservdelar till din produkt på [electrolux.com/shop](http://electrolux.com/shop)

Med reservation för ändringar.

## INNEHÅLL

1. SÄKERHETSINFORMATION.....	2
2. SÄKERHETSANVISNINGAR.....	5
3. PRODUKTBESKRIVNING.....	8
4. TEKNISKA DATA.....	9
5. INSTALLATION.....	9
6. KONTROLLPANEL.....	13
7. PROGRAM.....	15
8. TILLVAL.....	19
9. INSTÄLLNINGAR.....	20
10. FÖRE FÖRSTA ANVÄNDNING.....	22
11. DAGLIG ANVÄNDNING – ENDAST TVÄTT.....	22
12. DAGLIG ANVÄNDNING – ENDAST TORKNING.....	26
13. DAGLIG ANVÄNDNING – TVÄTT OCH TORKNING.....	27
14. LUDD I MATERIALET.....	28
15. RÅD OCH TIPS.....	28
16. UNDERHÅLL OCH RENGÖRING.....	31
17. FELSÖKNING.....	36
18. FÖRBRUKNINGSVÄRDEN.....	39
19. SNABBGUIDE.....	41
20. MILJÖSKYDD.....	45

## 1. ⚠ SÄKERHETSINFORMATION



Läs bifogade instruktioner noga före installation och användning av den här produkten.

Tillverkaren är inte ansvarig för eventuella personskador eller andra skador som uppkommit till följd av felaktig installation eller användning. Förvara alltid bruksanvisningen på en säker och tillgänglig plats för framtida behov.

## 1.1 Säkerhet för barn och personer med funktionsnedsättning

 **VARNING!**

Risk för kvävning, skada eller permanent invaliditet föreligger.

- Denna produkt kan användas av barn från 8 års ålder och uppåt, och av personer med nedsatt fysisk, sensorisk eller mental förmåga, samt personer med bristande erfarenhet och kunskap om de övervakas eller instrueras om hur produkten används på ett säkert sätt och förstår de risker som är förknippade med användningen.
- Barn mellan 3 och 8 år eller personer med mycket omfattande och komplexa funktionsnedsättningar ska inte vara i närheten av produkten om de inte är under uppsikt.
- Barn under 3 år ska inte vistas i närheten av produkten utan ständig uppsikt.
- Barn ska övervakas så att de inte leker med maskinen.
- Håll allt förpackningsmaterial utom räckhåll för barn och kassera det på lämpligt sätt.
- Förvara rengöringsmedel utom räckhåll för barn.
- Håll barn och husdjur borta från produkten när luckan är öppen.
- Barn får inte utföra rengöring och underhåll av produkten utan uppsikt.

## 1.2 Allmän säkerhet

- Denna produkt är endast avsedd för tvätt och torkning av maskintvättbar och torkbar tvätt i hemmet.
- Använd inte torkfunktionen om tvätten har smutsats ned med industrikemikalier.
- Denna produkt är avsedd för enskilt hushållsbruk inomhus.
- Produkten kan användas i kontor, hotellrum, gårdsgästhus och liknande boenden där sådan användning inte innebär att genomsnittlig hushållsförbrukning överskrids.
- Ändra inte produktens specifikationer.

- Produkten ska installeras som en fristående produkt eller under köksbänken om det finns tillräckligt med plats.
- Produkten får inte placeras bakom en låsbar dörr, en skjuddörr eller en dörr med gångjärnen på motsatt sida så att produkten inte kan öppnas helt.
- Anslut stickkontakten till eluttaget endast i slutet av installationen. Kontrollera att stickkontakten är åtkomlig efter installationen.
- Ventilationsöppningarna i botten får ej täppas igen av en matta eller annat som ligger på golvet.
- **WARNING!** Produkten får inte strömförsörjas via en extern kopplingsanordning, såsom en timer, eller anslutas till en krets som regelbundet slås på och av med ett verktyg.
- Se till att du har god ventilation i rummet där produkten är installerad, för att undvika att gaser sugts tillbaka in i rummet från produkter som använder gas eller andra bränslen, exempelvis öppna spisar.
- Utloppsluften får inte ledas ut i ett varmlufts rör som leder ut ångor från produkter som förbränner gas eller andra bränslen.
- Vattentrycket vid inloppspunkten från vattentappställe måste vara 0,5–10 bar (0,05–1,0 MPa).
- Maskinens maximala tvättmängd är 8 kg. Överskrid inte den maximala tvättmängden för något program (se avsnittet "Program").
- Produkten måste anslutas till vattenledningsnätet med de nya medföljande slanguppsättningarna, eller med andra nya slanguppsättningar som tillhandahålls av auktoriserat servicecenter.
- Gamla slanguppsättningar får inte återanvändas.
- Om nätsladden är skadad måste den bytas av tillverkaren, tillverkarens auktoriserade servicecenter eller personer med motsvarande utbildning, för att undvika fara.
- Skrapa bort ludd eller annat från förpackningen som har samlats runt produkten.

- Plagg som har fläckar av matolja eller annan olja, aceton, alkohol, bensen, fotogen, fläckborttagningsmedel, terpentin, vax och vaxborttagningsmedel skall tvättas separat med lite extra tvättmedel innan de torkas i torktumlaren.
- Använd inte produkten om objekt har blivit nedsmutsade med kemikalier.
- Torka inte otvättade plagg i tvätt-/torkmaskinen.
- Torka inte tvätt som innehåller skumgummi (latex), duschmössor, vattentäta textilier, plagg med gummiinlägg och kläder eller kuddar med skumgummifyllning i tvätt-torkmaskinen.
- Sköljmedel och liknande produkter skall användas enligt tillverkarens anvisningar.
- Ta bort alla föremål från produkten som kan fatta eld, såsom tändare eller tändstickor.
- **WARNING!** Stäng aldrig av tvättmaskinen/torktumlaren innan torkningen har avslutats, såvida du inte snabbt kan ta ut all tvätt och sprida ut den så att värmen leds bort.
- Den sista delen av programmet sker utan värme (nedkylningscykel) för att säkerställa att plaggen når en temperatur som inte orsakar skador på dem.
- Använd inte högtrycksvattenspray och/eller ånga för att rengöra produkten.
- Rengör produkten med en fuktad trasa. Använd bara neutrala rengöringsmedel. Använd inte slipande produkter, repande rengöringstussar, lösningsmedel eller metallföremål.
- Stäng av produkten och koppla bort den från eluttaget före underhåll.

## 2. SÄKERHETSANVISNINGAR

### 2.1 Installation



Installationen måste överensstämma med gällande nationella bestämmelser.

- Följ installationsinstruktionerna som följer med produkten.
- Installera och använd inte produkten på en plats där temperaturen understiger 0 °C eller där den utsätts för väder och vind.
- Håll alltid produkten vertikalt när den förflyttas.

- Kontrollera att luft kan cirkulera mellan produkten och golvet.
- Ta bort förpackningen och transportbultarna.
- Golvytan, på vilken produkten ska installeras, måste vara plan, stabil, värmebeständig och ren.
- Förvara transportbultarna på ett säkert ställe. Om produkten ska flyttas i framtiden måste de sättas dit igen för att låsa trumman för att förhindra skador på produkten.
- Var alltid försiktig när produkten rör sig eftersom den är tung. Använd alltid skyddshandskar och täkta skor.
- Installera eller använd inte en skadad produkt.
- Installera inte produkten där luckan inte kan öppnas helt.
- Ställ in fötterna så att det finns tillräckligt utrymme mellan produkten och golvet.
- Använd ett vattenpass för att kontrollera att produkten står helt vågrätt när den står på platsen där den skall användas. Om den inte gör det kan du justera fötterna tills den gör det.

## 2.2 Elektrisk inkoppling

### **WARNING!**

Risk för brand och elektriska stötar.

- **WARNING!** Denna produkt är avsedd för att installeras/anslutas till en jordad anslutning i byggnaden.
- Använd alltid ett korrekt installerat, stötsäkert och jordat eluttag.
- Använd inte grenuttag eller förlängningssladdar.
- Dra inte i anslutningssladden för att koppla bort produkten från eluttaget. Ta alltid tag i stickkontakten.
- Ta inte i anslutningssladden eller stickkontakten med våta händer.

## 2.3 Vattenanslutning

- Inloppsvattnet får inte överstiga 25° C.
- Orsaka inga skador på vattenslangarna.
- Före anslutning till nya slangar, slangar som inte använts under en längre tid, där reparationsarbete har utförts eller om nya enheter har monterats (vattenmätare,

etc.), ska vattnet rinna en stund tills det är rent och klart.

- Kontrollera att det inte finns några synliga vattenläckor under och efter första användningen av maskinen.
- Använd inte en förlängningsslang om tillopps slangarna är för korta. Kontakta det auktoriserade servicecentret för byte av tillopps slang.
- När du packar upp produkten kan det hända att vatten rinner från tömningsslangen. Detta beror på vattentesterna som utförts på produkten i fabriken.
- Tömningsslangen kan förlängas till högst 400 cm. Kontakta det auktoriserade servicecentret för den andra tömningsslangen och förlängningen.
- Kontrollera att stickkontakten är åtkomlig efter installationen.

## 2.4 Användning

### **WARNING!**

Det finns risk för personskador, elstöt, brand eller skador på produkten.

- Placera inte brandfarliga produkter eller föremål som fuktats med brandfarliga produkter i, i närheten av eller på produkten.
- Ta inte på luckglaset när ett program är igång. Glaset kan bli varmt.
- Torka inte skadade plagg som innehåller vaddering eller stoppning.
- Om tvätten har tvättats med ett fläckbortagningsmedel ska en extra sköljning göras före torkprogrammet.
- Se till att alla metallföremål avlägsnas från tvätten.
- Torka endast material som är lämpliga att torka i produkten. Följ tvättanvisningarna på alla klädvärdsetiketter.
- Sitt eller stå inte på luckan när den är öppen.
- Torka inte genomblöta plagg i produkten.
- Låt inte heta föremål vidröra plastdelarna i produkten.
- Ta bort tvättbollen (om sådan använts) innan du sätter igång ett torkprogram.
- Använd inte tvättboll när du väljer ett non-stop-program.

## 2.5 Service

- Kontakta ett auktoriserat servicecenter för reparation av produkten. Använd endast originalreservdelar.
- Observera att reparationer som utförs själv eller på ett icke fackmannamässigt sätt kan få säkerhetsmässiga konsekvenser och kan upphäva garantin.
- Följande reservdelar är tillgängliga i minst 10 år efter att modellen har utgått: motor- och motorborstar, drivrem mellan motor och trumma, pumpar, stötdämpare och fjädrar, tvättrumma, trumlager och tillhörande kullager, värmare och värmeelement, inklusive värmepumpar, rörledningar och tillhörande utrustning inklusive slangar, ventiler, filter och aquastops/waterblock, kretskort, elektroniska skärmar, tryckomkopplare, termostater och sensorer, programvara och firmware inklusive återställningsprogramvara, lucka, gångjärn till lucka och tätningar, andra tätningar, lucklåsningsenhet, kringutrustning av plast såsom tvättmedelsbehållare. Det kan hända att de finns tillgängliga under längre tid i ditt land. För ytterligare information, besök vår webbplats.

- Observera att vissa av dessa reservdelar endast är tillgängliga för professionella reparatörer och att inte alla reservdelar är relevanta för alla modeller.
- När det gäller lampan/lamporna i denna produkt och reservlampor som säljs separat: Dessa lampor är avsedda att tåla extrema fysiska förhållanden i hushållsapparater, såsom temperatur, vibration, fuktighet eller är avsedda att signalera information om produktens driftsstatus. De är inte avsedda att användas i andra produkter eller som rumsbelysning i hemmet.

## 2.6 Kassering

- Koppla loss produkten från eluttaget och vattentillförseln.
- Klipp av elkabeln nära produkten och kassera den.
- Ta bort luckspärren för att förhindra att barn eller husdjur blir instängda i trumman.
- Kassera produkten i enlighet med lokala föreskrifter för avyttring från WEEE (Waste Electrical and Electronic Equipment).

## 3. PRODUKTBESKRIVNING

### 3.1 Produktöversikt

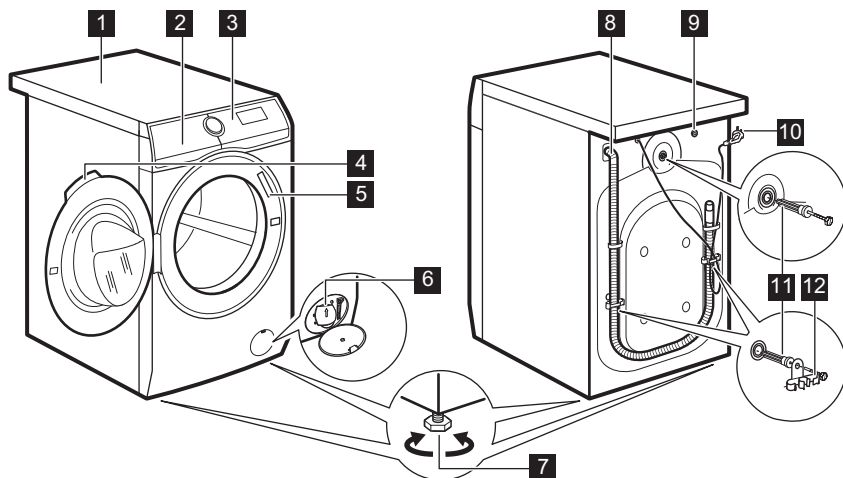

- 1 Bänkskiva
- 2 Tvättmedelsfack
- 3 Kontrollpanel
- 4 Luckhandtag
- 5 Typskylt
- 6 Filter till tömningspump
- 7 Fötter för att få maskinen i nivå

- 8 Tömnings slang
- 9 Tillopps slangens anslutning
- 10 Nätkabel
- 11 Transportbultar
- 12 Slangstöd

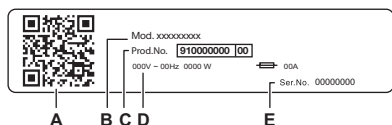

#### Typskylt:

- A. QR-kod
- B. Modellnamn
- C. Produktnummer
- D. Elektriska märkdata
- E. Serienummer

Skanna **QR-koden** på produkten för att registrera den och få ut det mesta av produkten.

- Få tillgång till produktinformation, dokumentation och artiklar om hur du använder de bästa funktionerna (användarhandbok finns också på [electrolux.com/manuals](http://electrolux.com/manuals))
- Få information om användning, felsökning, service och reparation (finns även på [electrolux.com/support](http://electrolux.com/support))
- Köp tillbehör, förbrukningsartiklar och originalreservdelar till din produkt (finns även på [electrolux.com/shop](http://electrolux.com/shop))

## 4. TEKNISKA DATA

Dimension	Bredd/Höjd/Totalt djup	59.7 cm /84.7 cm /55.7 cm
Elanslutning	Märkspänning Total effekt Säkring Frekvens	230 V 2100 W 10 A 50 Hz
Skyddslocket ger skydd mot inträngning av fasta partiklar och fukt, med undantag för om lågspänningsutrustningen inte är fuktskyddad		IPX4
Vattenförsörjning <sup>1)</sup>		Kallt vatten
Vattentryck	Minsta Max	0,5 bar (0,05 MPa) 10 bar (1,0 MPa)
Maximal tvättmängd	Bomull	8 kg
Maximal torkmängd	Bomull Syntet	4 kg 3 kg

1) Koppla tillloppsslangen på en vattenkran med 3/4" gänga.

## 5. INSTALLATION

### ⚠ VARNING!

Se Säkerhetsavsnitten.

### 5.1 Uppackning

### ⚠ VARNING!

Ta bort allt förpackningsmaterial och transportbultarna innan produkten installeras.

1. Använd handskarna. Ta bort den yttre filmen. Vid behov, använd en kniv.

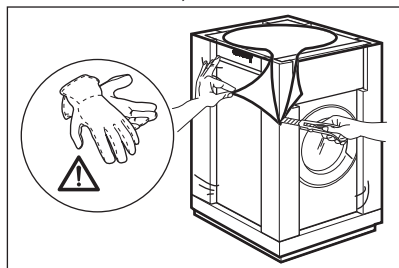

2. Ta bort kartonglocket och förpackningsmaterialet.

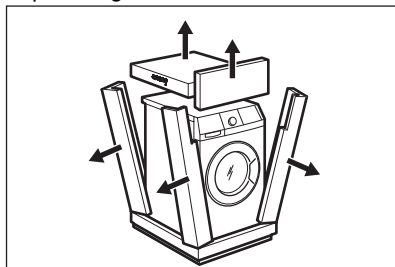

3. Ta bort den invändiga filmen.

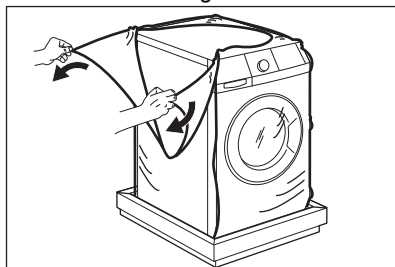

4. Öppna luckan. Ta bort skyddsdelarna från lucktätningen och alla föremål inuti

trumman.

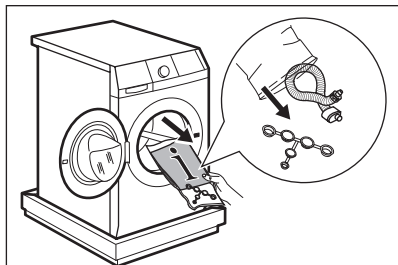

5. Placera en av förpackningens delar på golvet bakom produkten. Lägg försiktigt ner produkten med baksidan på den. Var försiktig så att slangarna inte skadas.

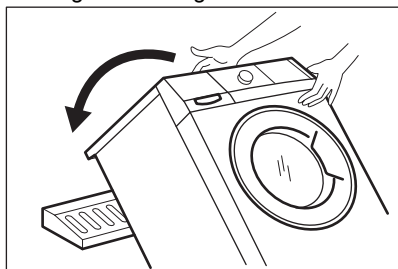

6. Ta bort skyddet från botten. Lyft upp produkten i upprätt läge.

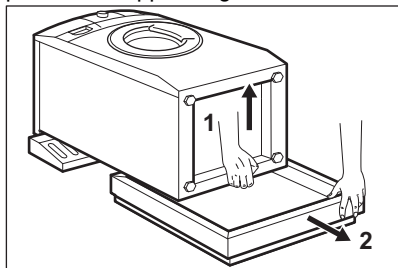

7. Lossa strömkabeln och tömningsslangen från slanghållarna.

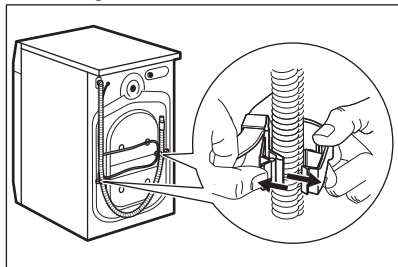

8. Ta bort de tre bultarna med en skiftnyckel. Dra ut plastdistanserna.

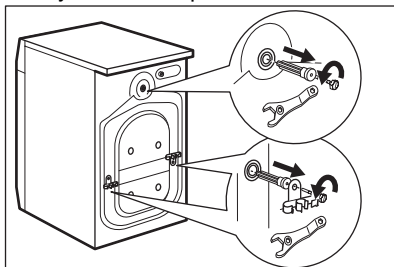

9. Sätt plastlocken i hålen. Du hittar dessa lock i bruksanvisningens påse.

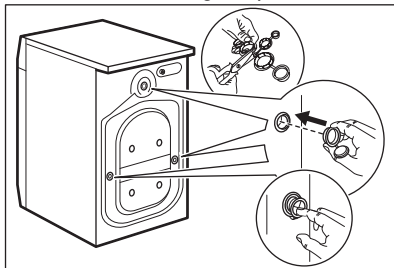

Vi rekommenderar att du sparar förpackningen och transportbultarna om produkten behöver flyttas senare.



Tillbehör som levereras med produkten kan variera beroende på modell.

## 5.2 Information angående installation

### Placering och nivåjustering

Justera apparaten korrekt för att förhindra vibrationer, buller och rörelse av apparaten när den är igång.

1. Placera maskinen på ett plant och hårt golv. Apparaten måste stå i våg och stabil. Se till att maskinen inte vidrör väggar eller annan inredning och att luft kan cirkulera under maskinen.

2. Lossa eller dra åt fötterna för att justera nivån. Alla fötter måste stå ordentligt på golvet.

**⚠ VARNING!**

Lägg inte kartong, trä eller liknande material under produktens fötter för att justera nivån.

**Tilloppsslang**

**⚠ FÖRSIKTIGHETSÅTGÄRDER!**

Se till att det inte finns några skador på slangen eller några läckor på kopplingarna. Använd inte en förlängningsslang om tilloppsslangarna är för korta. Kontakta service för uppgifter om hur man byter tilloppsslangen.

1. Anslut tilloppsslangen på produktens baksida vid behov. Vanligtvis är den redan installerad på fabriken.

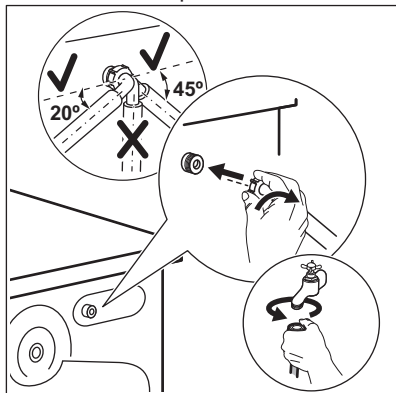

2. Sätt den på vänster eller höger sida beroende på var vattenkranen sitter. Kontrollera att tilloppsslangen inte är i vertikalt läge.
3. Vid behov, lossa ringmuttern och vrid till rätt läge.

4. Vissa modeller kan innehålla tilloppsslang med vattenstoppanordning. Den förhindrar vattenläckage i slangen på grund av dess naturliga åldrande. Sektorn i fönstret visar detta fel A. Om detta inträffar, stäng vattenkranen och kontakta det auktoriserade servicecentret för att få information om att få slangen utbytt.

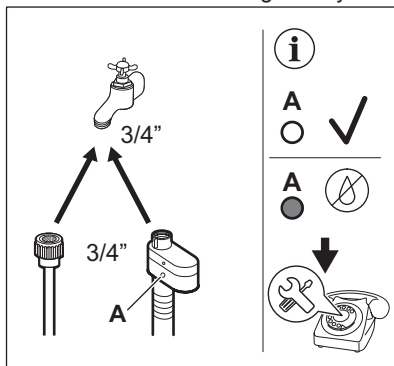

5. Anslut andra änden av tilloppsslangen för kallvatten (COLD) till en kallvattenkran med 3/4-tums gänga.

**⚠ VARNING!**

Inloppsvattnet får inte överstiga 25° C.

**Vattenavlopp**

Tömningsslangen ska sitta på en höjd av minst 60 cm och högst 100 cm.

**i**

Tömningsslangen kan förlängas till högst 400 cm. Kontakta det auktoriserade servicecentret för att köpa den andra tömningsslangen och förlängningen.

Tömningsslangen kan anslutas på två sätt:

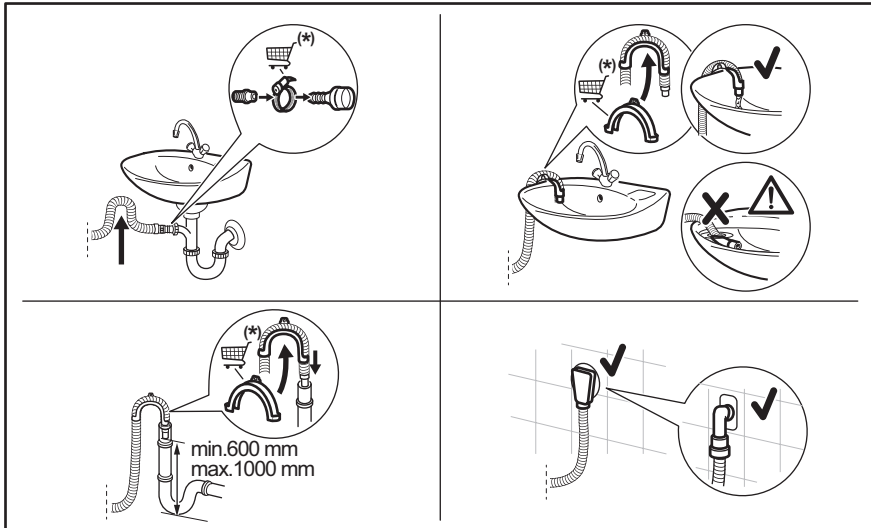

\* Kan byta reservdelar utan föregående meddelande.

Kontrollera att tömningsslangen gör en loop för att förhindra att partiklar kommer in i maskinen från tvättstället.

Anslut tömningsslangen till avloppsmuffen och dra åt med en klämma. Kontrollera att tömningsslangen gör en loop för att förhindra att partiklar kommer in i maskinen från tvättstället.

Placera slangen direkt i en inbyggd tömnings slang i väggen och dra åt med en klämma.

Utän plastböjen till en avloppsmuff - Sätt avloppsslangen i muffen och dra åt den med en klämma.

Tömningsslangen kan böjas till en U-form och placeras runt plastledaren. På kanten av ett handfat - Fäst plastböjen i vattenkranen eller på väggen.



Se till att plastböjen inte går att flytta när maskinen tömmer ut vattnet och att tömningsslangens mynning inte är nersänkt i vatten. Då kan smutsigt vatten rinna tillbaka in i maskinen. Köp tillbehör från auktoriserad leverantör.

Till ett stigrör med ventilationshål: För in tömningsslangen direkt i avloppsröret eller stigröret.



Tömningsslangens mynning måste vara ventilerad, dvs. avloppsrörets innerdiameter (minst 38 mm - minst 1.5 tum) måste vara större än tömningsslangens ytterdiameter.

### 5.3 Elanslutning

Anslut stickkontakten till eluttaget i slutet av installationen.

Typskylten och kapitlet "Tekniska data" anger nödvändiga elektriska klassificeringar. Se till att de är kompatibla med nätspänningen.

Kontrollera att elnätet i ditt hem klarar den maximala belastning som krävs, även om andra produkter som är anslutna till samma nätkrets är igång.

## Anslut produkten till ett jordat uttag.

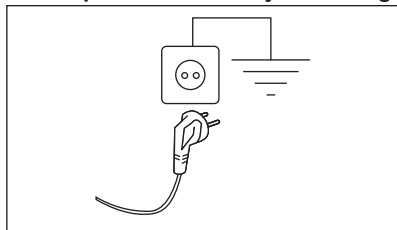

Nätkabeln måste vara lätt att komma åt när produkten har installerats.

För allt elektriskt arbete som krävs för att installera den här maskinen, kontakta vårt auktoriserade servicecenter.

Tillverkaren ansvarar inte för person- eller egendomsskador orsakade av att säkerhetsföreskrifterna inte har följts.

## 6. KONTROLLPANEL

### 6.1 Beskrivning av kontrollpanelen

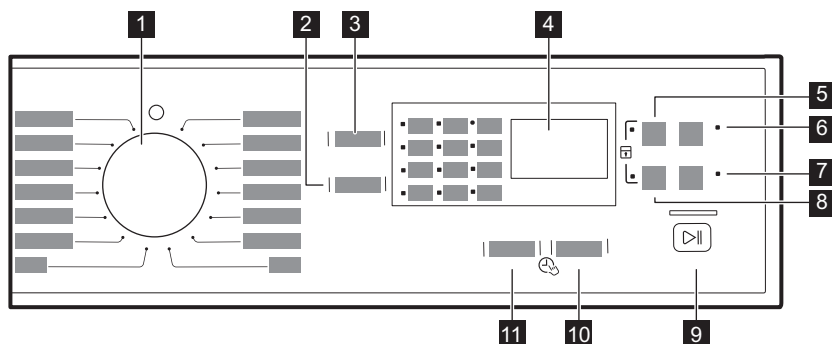

- |   |   |
|---|---|
| <b>1</b> Programvred  | <b>2</b> Reducering av centrifugeringshastighet<br>⏪ (Centrifugering) |
| <b>2</b> Reducering av centrifugeringshastighet<br>(Centrifugering) | <b>3</b> Val av temperatur 🌡️ (Temperatur)                            |
| <b>3</b> Val av temperatur (Temperatur)                             | <b>4</b> Display  |
| <b>4</b> Display  | <b>5</b> Val av torktid ⏱️ (Torktid)                                  |
| <b>5</b> Val av torktid ⏱️ (Torktid)                                | <b>6</b> Förtvättfas 🚰 (Förtvätt)                                     |
| <b>6</b> Förtvättfas 🚰 (Förtvätt)                                   | <b>7</b> Extra sköljning 🚰 (Extra sköljning)                          |
| <b>7</b> Extra sköljning 🚰 (Extra sköljning)                        | <b>8</b> Automatisk torkningsnivå 🌀 (Automatisk torkning)             |
| <b>8</b> Automatisk torkningsnivå 🌀 (Automatisk torkning)           | <b>9</b> Start/Paus ▶️⏸️  |
| <b>9</b> Start/Paus ▶️⏸️  | <b>10</b> Inställning för fördröjd start ⌚ (Fördröjd start)           |
| <b>10</b> Inställning för fördröjd start ⌚ (Fördröjd start)         | <b>11</b> Tidsbesparing 🕒 (Time Manager)                              |
| <b>11</b> Tidsbesparing 🕒 (Time Manager)                            | <b>1</b> Programvred  |



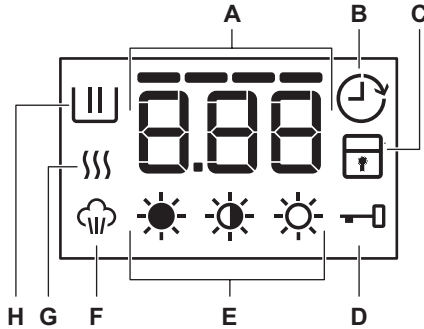

Välj önskat alternativ genom att trycka på respektive ikon. Luta inte fingret när du trycker på knappen. Knapparnas sensorer är känsliga och kan störa valet. Om knappen inte reagerar, väntar du i 3 sekunder och försöker igen.

## 6.2 Display









	Tidsområde	1.25. Programtid
		40. Vald torktid
		2h. Fördröjd start
		E20. Larmkoder
A		E r r. Meddelande om fel
		0. Programmet är klart.
	Indikatorer för tidsprogram	- - - -. Indikator för normal varaktighet
		- -. Indikator för snabbtvätt
		- . Indikator för supersnabb tvätt
B		Indikator för fördröjd start
C		Indikator för barnlås
D		Indikator för lucklås
E		Indikatorer för torrhetsnivå

F		Indikatorlampa för ånga
G		Indikator för torckfas
H		Kontrolllampa för tvättfas

## 7. PROGRAM

### 7.1 Programöversikt

Program Standardtemperatur Temperaturområde	Max tvättmängd Referenshastighet för centrifug	Beskrivning av program (Typ av tvätt och smutsgrad)
Eco 40-60 (Endast tvätt) 40 °C <sup>1)</sup>	8 kg 1600 varv/min	<b>Vit och färgäta bomull.</b> Normalt smutsad tvätt.
Eco 40-60 + Skåptorr (tvätt- och torkläge) 40 °C <sup>2)</sup>	4 kg 1600 varv/min	
Eco 40-60 + skåptorr (endast torkläge)	4 kg	<b>Vit och färgäta bomull.</b>
Bomull 40 °C 90 °C – ✖ (kall)	8 kg 1600 varv/min	<b>Vit och färgad bomull.</b> För normalt, mycket och lätt smutsad tvätt.
Syntet 30 °C 60 °C – ✖ (kall)	3 kg 1200 varv/min	<b>Syntetplagg eller blandade material.</b> Normalt smutsad tvätt.
Fintvätt 30 °C 40 °C – ✖ (kall)	2 kg 1200 varv/min	<b>Ömtåliga material som akryl, viskos och blandade material som måste fintvättas.</b> För normalt och lätt smutsad tvätt.
 Ylle/Handtvätt 40 °C 40 °C – ✖ (kall)	1.5 kg 1200 varv/min	<b>Maskintvättbar ylle, handtvättbar ylle och andra material</b> märkta med "Handtvätt"-symbol <sup>3)</sup> .
 Siden 30 °C	1 kg 1000Varv/min	Specialprogram för <b>siden och blandade syntetmaterial.</b>
Centrifug/Tömning	1600 varv/min	<b>Alla material utom ylle och ömtåliga material.</b> Centrifugera tvätten och tömma ut vattnet i trumman.
Sköljning	8 kg <sup>4)</sup> 1600 varvtal <sup>5)</sup>	För att skölja och centrifugera tvätten. <b>Alla material, förutom ylle och mycket ömtåliga material.</b> Minska centrifugvarvtalet efter typ av tvätt.
Täcken 40 °C 60 °C – ✖ (kall)	3 kg 800 varv/min	Specialprogram för <b>syntet-, fjäder- och dunfyllda täcken, sängöverkast</b> och liknande. Använd flytande, fintvättmedel, t.ex. ylltvättmedel

Program Standardtemperatur Temperaturområde	Max tvättmängd Referenshastighet för centrifug	Beskrivning av program (Typ av tvätt och smutsgrad)
 Ylle	1 kg	Torkprogram för <b>yllematerial</b> . Skonsam torkning av handtvättbara yllepplagg. Ta omedelbart ut plaggen när programmet har avslutats.
 Syntet	3 kg	Torkprogram för <b>syntet och blandade material</b> .
 Bomull	4 kg	Torkprogram för <b>bomullsplägg</b> .
 Ånga	1 kg -	<b>Bomull, Syntet, Fintvätt.</b> Kort och skonsamt ångprogram för att fräscha upp även dina mycket ömtåliga plagg, som kläder med paljetter, spetsar osv. Vid mindre tvättar kan programtiden minskas ytterligare med hjälpmedel i tillvalet Time Manager  <b>⚠️ WARNING!</b> Använd inte det här programmet med ylle och andra plagg som är märkta med endast kemtvätt.
60min Wash&Dry 30 °C 40 °C – 30 °C	1 kg 1200 varv/min	Hela programmet består av en tvättfas och en torkfas för en mindre mängd blandade textilier (bomull och syntet).
	Av-läge	

**1) Enligt kommissionens förordning EU 2019/2023 och det ukrainska dekretet 834/2023.** Detta program vid standardtemperatur och standardcentrifughastighet, i endast tvättläge, med nominell kapacitet på 8 kg, kan rengöra normalt smutsad bomullstvätt som deklarerats tvättbar vid 40 eller 60 °C tillsammans.



Se kapitlet "Förbrukningsvärden" för mer information om uppnådd temperatur i tvätten, programtid m.m. De mest effektiva programmen vad gäller energiförbrukning är i allmänhet sådana som kan köras vid lägre temperatur och med längre programtid.











**2) Enligt kommissionens förordning EU 2019/2023 och det ukrainska dekretet 834/2023.** Detta program kan vid standardtemperatur, standardcentrifugeringshastighet, tvätt- och torkläge, angiven kapacitet 4 kg och torknivå Skåptorr, utföra tvättning och torkning som rengör normalt smutsad bomullstvätt deklarerad som tvättbar vid 40 eller 60 °C tillsammans och tvätten kan efter programmet omedelbart förvaras i skåp.

**3)** Under detta program roterar trumman sakta för skonsam tvättning. Det kan verka som att trumman står still eller roterar felaktigt, men detta är helt normalt för det här programmet.

**4)** Maximal tvättmängd avser bomullsplägg. Minska tvättmängden i enlighet med detta vid annan typ av tvätt.

**5)** Den maximala centrifugeringshastigheten är relaterad till bomullsplägg. Ställ in centrifugeringshastigheten. Kontrollera att den är lämplig för tvätten.

## Programfunktioner, kompatibilitet

Program	Centrifugering					Time Manager 	Fördröjd start
Eco 40-60	■		■				■
Bomull	■	■	■	■	■	■	■
Syntet	■	■	■	■	■	■	■
Fintvätt	■	■	■		■	■	■
 Ylle/Handtvätt	■	■	■				■
 Siden							■
Centrifug/Tömning							■
Sköjning	■	■	■		■		■
Täcken	■						■
 Ylle							■
 Syntet							■
 Bomull							■
Ånga							■
60min Wash&Dry							■

### Lämpliga tvättmedel för varje program

Program	Universell pulvertvätt-medel <sup>1)</sup>	Vätska Universell	Vätska för kulörtvätt	Fintvätt Ylleplagg	Special
Eco 40-60	▲	▲	▲	--	--
Bomull	▲	▲	▲	--	--
Syntet	▲	▲	▲	--	--
Fintvätt	--	--	--	▲	▲
Ylle/Handtvätt	--	--	--	▲	▲

Program	Universell pulvertvätt-medel <sup>1)</sup>	Vätska Universell	Vätska för kulörtvätt	Fintvätt Ylleplagg	Special
Siden	--	--	--	▲	▲
Täcken	--	--	--	▲	▲
60min Wash&Dry	--	▲	▲	--	--

1) Vid temperatur över 60 °C rekommenderas pulvertvättmedel.

▲ = Rekommenderas

-- = Rekommenderas ej

## 7.2 Automatisk torkning



De första programtiderna för program med Automatisk torkning-tillvalet är endast uppskattningar, den faktiska torktiden kan skilja sig något från den tid som visas.

Torrhetsgrad	Material	Tvättmängd
<b>Extra torrt</b> För frottémateriäl	<b>Bomull och linne</b> (morgonrockar, badhanddukar m.m.)	upp till 4 kg
<b>Skåptorrt</b> För plagg som ska förvaras	<b>Bomull och linne</b> (morgonrockar, badhanddukar m.m.)	upp till 4 kg
	<b>Syntet och blandat</b> (tröjor, blusar, underkläder, hushålls- och sänglinne)	upp till 3 kg
	<b>Ylleplagg</b> (ylletröjor)	upp till 1 kg
<b>Stryktorrt</b> Lämpligt för strykning	<b>Bomull och linne</b> (lakan, bordsdukar, skjortor m.m.)	upp till 4 kg

## 7.3 Tidsinställd torkning

Torrhetsgrad	Material	Tvättmängd (kg)	Centrifugeringshastighet (varv/min)	Beräknad tid (min)
<b>Extra torrt</b> För frottémateriäl	<b>Bomull och linne</b> (morgonrockar, badhanddukar m.m.)	4	1600	170 - 190
		2	1600	110 - 120
		1	1600	65 - 75

Torrhetsgrad	Material	Tvättmängd (kg)	Centrifugeringshastighet (varv/min)	Beräknad tid (min)
<b>Skåptorr</b> För plagg som ska förvaras	<b>Bomull och linne</b> (morgonrockar, badhanddukar m.m.)	4	1600	160 - 180
		2	1600	100 - 110
		1	1600	55 - 65
<b>Skåptorr</b> För plagg som ska förvaras	<b>Syntet och blandat</b> (tröjor, blusar, underkläder, hushålls- och sänglinne)	3	1200	135 - 150
		1	1200	45 - 55
	<b>Ylle</b> (yllejumprar)	1	1200	80 - 100
<b>Strykorr</b> Lämpligt för strykning	<b>Bomull och linne</b> (lakan, bordsdukar, skjortor m.m.)	4	1600	110 - 125
		2	1600	65 - 75
		1	1600	40 - 80

## 7.4 Woolmark Premium Wool Care – Blå



- Produktens ylleprogram har testats och godkänts av Woolmark Company för

maskintvätt av ylleplagg märkta som "handtvätt", under förutsättning att plaggen tvättas enligt anvisningarna på plaggets etikett och de som anges från tillverkaren av denna tvättmaskin. M1380.

- Produktens ylleprogram har testats och godkänts av The Woolmark Company. Programmet är lämpligt för torkning av ylleplagg som är märkta med "handtvätt", förutsatt att plaggen tvättas i ett Woolmark-godkänt handtvättprogram och torkas enligt anvisningarna från tillverkaren av denna tvättmaskin. M1381.

## 8. TILLVAL

### 8.1 Temperatur

Ställ in det här alternativet för att ändra standardtemperaturen.

Indikator **X** = kallt vatten.

På displayen visas inställd temperatur.

### 8.2 Centrifugering

Med den här funktionen kan du ändra den förinställda centrifugeringshastigheten.

Indikatorn för inställd hastighet tänds.

#### Tillvalscentrifugeringsfunktioner:

##### Ingen centrifugering

- Ställ in den här funktionen för att inaktivera alla centrifugeringsfaser. Endast tömningsfasen är tillgänglig.
- Indikatorn tänds.
- Ställ in funktionen för mycket ömtåliga plagg.

- Sköljfasen använder mer vatten för vissa tvättprogram.

### Sköljstopp

- Ställ in den här funktionen för att förhindra att tvätten skrynklar.
- Indikatorn tänds.
- Det finns vatten i trumman när programcykeln är klar.
- Trumman roterar regelbundet för att undvika att tvätten skrynklas.
- Luckan förblir låst. Du måste tömma ut vattnet för att kunna låsa upp luckan.



Se "När programmet är klart" för tömning av vattnet.

### 8.3 Torktid

Med den här funktionen kan du ställa in tiden för de textilier du måste torka. Det inställda värdet visas på displayen.



För varje tryckning på pekplattan ökar torktiden med 5 minuter.



Du kan inte ställa in alla tidsvärden för olika material.

### 8.4 Automatisk torkning

Med den här funktionen kan du ställa in en automatisk torrhetsnivå för tvätten. Displayen visar symbolen för den inställda nivån.

-  **Extra torrt**-nivå för bomullsplagg
-  **Skåptorrt** för bomulls- och syntetplagg
-  **Stryktorrt**-nivå för bomullsplagg

### 8.5 Förtvätt

Funktionen lägger till en förtvättfas till ett tvättprogram. Den här funktionen

rekommenderas för hårt smutsad tvätt, särskilt om den innehåller sand, damm, lera och andra fasta partiklar. När du ställer in den här funktionen ökar programlängden.

Tillhörande indikator tänds.

### 8.6 Extra sköljning

Denna funktion lägger till några extra sköljningar till ett tvättprogram.

Använd det här alternativet för personer som är allergiska mot tvättmedel och i områden där vattnet är mjukt.

Tillhörande indikator tänds.

### 8.7 Fördröjd start



Med denna inställning kan du välja en fördröjningstid mellan 30 min och 20 tim för programstart.

Displayen visar relaterad indikator.

### 8.8 Time Manager

Tryck på Time Manager för att minska programtiden.

Du kan välja:

-  **SNABBT**: för att tvätta plagg med daglig smuts.
-  **SUPERSNABBT**: för att snabbt tvätta plagg nästan ingen smuts.







Vissa program accepterar endast ett av dessa alternativ.

## 9. INSTÄLLNINGAR

### 9.1 Barnlås

Med den här funktionen kan du förhindra att barnen leker med kontrollpanelen.

- **Aktivera/avaktivera** funktionen genom att trycka på  och  samtidigt tills kontrolllampan  **tänds/släcks**. Du kan aktivera funktionen:

- Efter att du tryckt på : alternativen och programvredet är låsta.
- Innan du trycker på : Produkten startar inte.

## 9.2 Permanent inställning av extra sköljning



Med det här alternativet kan du ha funktionen för extra sköljning på permanent när du ställer in ett nytt program.

- **Aktivera/avaktivera** funktionen genom att trycka på  och  samtidigt tills indikatorlampan  tänds/släcks.

## 9.3 Ljudsignaler

Ljudsignalen låter när:

- När programmet är klart.
- När ett fel har uppstått på produkten.



**Avaktivera/aktivera** ljudsignalerna genom att trycka på  och  samtidigt i 6 sekunder.



Om du avaktiverar ljudsignalerna fortsätter de att låta när det är fel på produkten.

## 9.4 Räknare för driftstimmar

Det är möjligt att visa produktens totala drifttid i timmar, med början från första påslagningen. Detta värde räknar drifttiden för tvättcyklerna (inkluderar inte pauser, fördröjd starttid). För att se detta värde, gör så här:

1. Vrid programvredet för att slå på produkten och ställ in det första medurs läget.
2. Håll knapparna  och  intryckta i några sekunder (inom 10 sekunder efter

påslagning. Efter dessa 10 sekunder aktiveras och avaktiveras ljudsignalerna av knappkombinationen).



3. Efter 3 sekunder visas det totala antalet timmar som produkten har varit i drift på displayen: t.ex. 1276 timmar visas texten Hr i 2 sekunder, 12 (tusentals och hundra) i 2 sekunder och 76 (total och enheter).



Om proceduren inte fungerar (på grund av att det tagit för lång tid, fel programväljarposition eller fel knappkombination), stäng av produkten och upprepa sekvensen från början.

## 9.5 Fabriksåterställning

Med den här funktionen kan fabriksinställningarna återställas. Följ stegen nedan för att **aktivera** det här alternativet:

1. Vrid programvredet för att slå på produkten och ställ in det tredje medurs läget.
2. Håll knapparna  och  intryckta i några sekunder (inom 10 sekunder efter påslagning. Efter dessa 10 sekunder aktiveras och avaktiveras ljudsignalerna av knappkombinationen).
3. Displayen visar — — i cirka 5 sekunder.



Om proceduren inte fungerar (på grund av att tidintervallet gått ut, fel programvalsposition eller fel knappkombination), stäng av produkten och upprepa sekvensen från början.

## 10. FÖRE FÖRSTA ANVÄNDNING



Under installationen eller före första användning kan det finnas lite vatten i produkten. Detta är vatten som finns kvar i produkten efter ett fullständigt funktionstest på fabriken för att säkerställa att produkten fungerar som den ska innan den levereras till kunden.

1. Anslut stickkontakten i eluttaget.

2. Öppna vattenkranen.
  3. Håll 2 liter vatten i tvättmedelsfacket för tvättfasen.
- Då aktiveras tömningssystemet.
4. Lägg en liten mängd tvättmedel i facket för tvättfasen.
  5. Ställ in och starta ett program för bomull vid högsta temperaturen utan smutstvätt. Detta tar bort all möjlig smuts från trumman.

## 11. DAGLIG ANVÄNDNING – ENDAST TVÄTT

### VARNING!

Se Säkerhetsavsnitten.

### 11.1 Lägg in tvätten

1. Öppna luckan.
2. Töm fickorna och veckla ut plaggen innan du lägger in dem.
3. Lägg in tvätten i trumman, ett plagg i taget.

Lägg inte in för mycket tvätt i trumman.

4. Stäng luckan ordentligt.

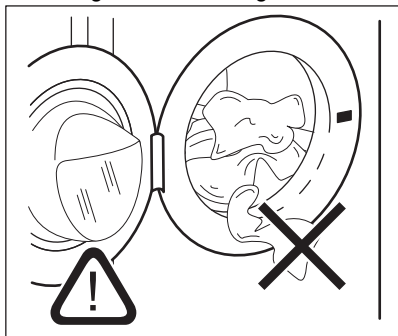

### FÖRSIKTIGHETSÅTGÄRDER!

-Säkerställ att ingen tvätt fastnar mellan luckan och tätningen för att undvika vattenläckage eller skada på tvätten.

-Att tvätta kraftigt oljade fettfläckar eller använda dofter/parfym med kemikalier kan

orsaka skador på tvättmaskinens gummidelar.

### 11.2 Användning av tvättmedel och tillsatser

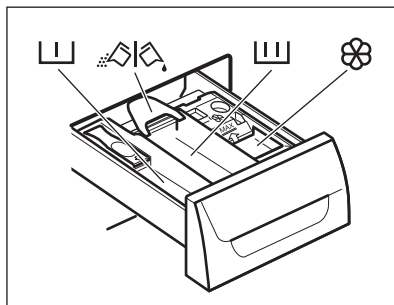

1. Mät upp tvättmedlet och sköljmedlet.
2. Lägg tvättmedlet och sköljmedlet i respektive fack.



Följ alltid instruktionerna på tvättmedelsförpackningarna, men vi rekommenderar dock att du inte överskrider den angivna maxnivån. Denna mängd garanterar bästa tvättresultat.

3. Stäng tvättmedelslådan försiktigt.

### 11.3 Kontrollera tvättflikens läge

1. Dra ut tvättmedelsfacket så långt det går.

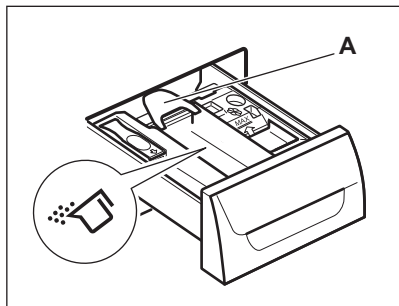

2. Tryck ned spaken för att ta bort dispensern.
3. Vrid fliken uppåt för att använda pulvertvättmedel.

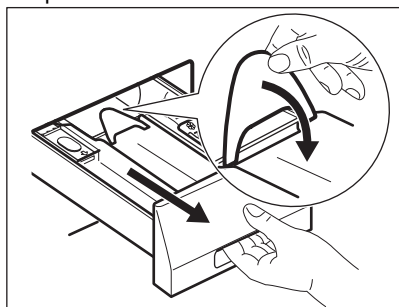

4. Vrid fliken nedåt för att använda flytande tvättmedel.

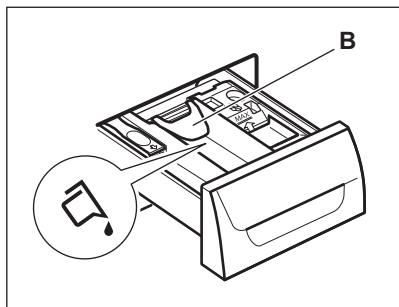

Med fliken i läget **NEDÅT**:

- Använd inte geléaktigt eller flytande tvättmedel.
  - Överskrid inte dosen för flytande tvättmedel som anges på fliken.
  - Ställ inte in förtvättsfasen.
  - Ställ inte in funktionen för fördröjd start.
5. Mät upp tvättmedlet och sköljmedlet.
  6. Stäng tvättmedelsfacket försiktigt.

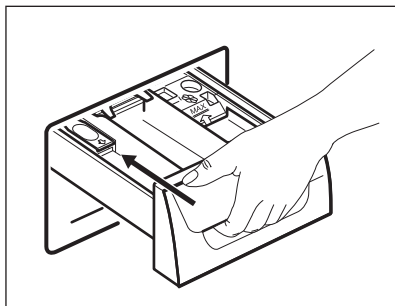

Se till att fliken inte orsakar blockering när du stänger lådan.

## 11.4 Inställning av program

1. Vrid programvredet för att slå på produkten och ställa in programmet:
  - Indikatorn blinkar.
  - Displayen visar nivån på Time Manager, programlängden och indikatorerna för programfaserna.
2. Ändra vid behov temperaturen och centrifugeringshastigheten eller lägg till tillgängliga alternativ. När du aktiverar ett alternativ tänds indikatoren för inställd funktion.



Om du ställer in något felaktigt visar displayen meddelandet .

## 11.5 Starta ett program med fördröjd start

Tryck på .

- Indikatoren för slutar blinka och fortsätter lysa med fast sken.
- Indikatoren börjar blinka på displayen.
- Programmet startar, luckan låses, displayen visar indikatoren .



Om -indikatorn blinkar, låses luckan. Om displayen visar ett larmmeddelande efter att -indikatorn har blinkat i några sekunder, indikerar den att luckan inte är ordentligt låst (mer information i avsnittet Felsökning).

- Tömningspumpen kan gå en kort stund när produkten fyller på vatten.



Ungefär 20 minuter efter programmets start:

- Produkten justerar automatiskt programmets varaktighet efter tvättmängden.
- Displayen visar det nya värdet.

## 11.6 Starta ett program med fördröjd start

1. Tryck på Fördröjd start flera gånger tills displayen visar den fördröjning som du vill ställa in.  
Motsvarande indikator tänds på displayen.
2. Tryck på :
  - Produkten påbörjar nedräkningen.
  - Luckan låses och på displayen visas indikatorn .

Om -indikatorn blinkar, låses luckan. Om displayen visar ett larmmeddelande efter att -indikatorn har blinkat i några sekunder, indikerar den att luckan inte är ordentligt låst (mer information i avsnittet Felsökning).

- När nedräkningen är klar startar programmet automatiskt.



Du kan avbryta eller ändra inställningen för fördröjd start innan du trycker på . För att avbryta fördröjd start:

- Ställ produkten i pausläge genom att trycka på .
- Tryck på Fördröjd start tills displayen visar .
- Tryck på en gång till för att starta programmet direkt.

## 11.7 SensiCare System-detektion av tvättmängd

SensiCare System justerar programtiden automatiskt efter tvättmängden i trumman för perfekt tvättresultat på kortast möjliga tid. När du har tryckt på knappen Start/Paus visas den nya programtiden efter 10-15 min.



Funktionen SensiCare System kan inte väljas för vissa program, exempelvis Ylle/Handtvätt, Sköljning, Centrifugering/Tömnings och program med kort programtid.

## 11.8 Avbryta ett program och ändra funktionerna

Du kan bara ändra vissa funktioner innan de satts igång.

1. Tryck på .
- Kontrolllampan blinkar.
2. Ändra funktionerna.
  3. Tryck på igen.  
Programmet fortsätter.

## 11.9 Avbryta ett pågående program

1. Vrid programväljaren till -läget för att avbryta programmet och avaktivera produkten.
2. Vrid programväljaren igen för att aktivera produkten. Nu kan du ställa in ett nytt tvättprogram.



Innan ett nytt program startas kan vattnet tömmas ut ur produkten. I det här fallet måste du kontrollera att det fortfarande finns tvättmedel i tvättmedelsfacket. Om det inte gör det, fyll på tvättmedel igen.

## 11.10 Öppning av luckan

### ⚠ FÖRSIKTIGHETSÅTGÄRDER!

Om temperaturen och nivån på vattnet i trumman är för hög och trumman fortfarande roterar kan du inte öppna luckan.

Luckan är låst medan ett program eller fördröjd start pågår och visas på displayen.

**Öppna produktens lucka när programmet eller fördröjd start är aktiverat:**

1. Tryck på för att pausa produkten.
2. Vänta tills Lucklåsets kontrollampa släcks.
3. Öppna luckan.
4. Stäng luckan och tryck på igen. Programmet eller startfördröjningen fortsätter vara aktiverat.

## 11.11 När programmet är klart

- Maskinen stannar automatiskt.
- En ljudsignal hörs (om den är aktiverad).
- tänds på displayen.
- Kontrollampen för släcks.
- Kontrollampen för lucklåset släcks.
- Du kan öppna luckan.
- Ta ut tvätten ur produkten. Kontrollera att trumman är tom.
- Stäng vattenkranen.
- Vrid programväljaren till ①-läget för att stänga av produkten.
- Låt luckan stå på glänt för att undvika mögelbildning och dålig lukt.

## Tvättprogrammet är klart men det finns vatten i trumman:

- Trumman roterar regelbundet för att undvika att tvätten skrynklas.
- Kontrollampen för luckan är tänd.
- Indikatorn blinkar. Luckan förblir låst.
- Du måste tömma ut vattnet för att kunna öppna luckan.

## För tömning av vattnet:

1. Sänk vid behov centrifugeringshastigheten. Om du ställer in tömmer produkten endast.
2. Tryck på . Produkten tömmer ut vattnet och centrifugerar.
3. När programmet är klart och kontrollampen för lucklåset släcks kan du öppna luckan.
4. Vrid programväljaren till ①-läget för att stänga av produkten.



Produkten töms och centrifugerar automatiskt efter cirka 18 timmar (utom för ylleprogrammet).

## 11.12 Standby

Om du inte stänger av produkten några minuter efter att tvättprogrammet är klart, aktiveras energisparläget.

Energisparläget minskar energiförbrukningen när produkten är i standbyläge.

- Alla indikatorer och displayen slocknar.
- Tryck på ett av alternativen eller vrid på vredet för att avaktivera energisparläget.



If you set a programme or an option that ends with water in the drum, the energy saving status function **aktiveras inte** to remind you to drain the water.

## 12. DAGLIG ANVÄNDNING – ENDAST TORKNING

### **VARNING!**

Se Säkerhetsavsnitten.



Den här produkten är en automatisk tvätt-tork.

### 12.1 Inställning för torkning

#### **VARNING!**

**Kontrollera att vattenkranen är öppen.**





1. Vrid programväljaren till för att slå på produkten.
2. Lägg i tvätten ett plagg åt gången.
3. Vrid programratten till lämpligt program för plaggen som ska torkas. Displayen visar torkindikatorn .



För att plaggen ska bli torra **ska man inte** lägga i mer tvätt än vad som rekommenderas i bruksanvisningen. **Ställ inte** in en centrifugeringshastighet som är lägre än den automatiska hastigheten för det inställda programmet.



### 12.2 Torkning på automatiska nivåer

Tvätten kan torkas med fördefinierade torrhetsnivåer:

1. Tryck på -knappen flera gånger tills displayen visar en av torrhetsindikatorerna:
  - . STRYKTORRT-nivåindikator för bomullsplagg
  - . SKÅPTORRT-nivåindikator för bomulls- och syntetplagg
  - . EXTRA TORRT-nivåindikator för bomullsplagg

Displayen visar ett tidsvärde, beräknat på standardlaststorleken. Om mängden tvätt är mer eller mindre än standardstorleken

justerar produkten automatiskt tidsvärdet under programmet.





2. Tryck på  för att starta programmet. Displayen visar indikatorn för låst lucka . Torkindikatorn  börjar blinka.



Du kan inte ställa in alla torrhetsnivåer för all typ av tvätt.

### 12.3 Tidsinställd torkning

Tvätten kan också torkas med ett manuellt tidsinställt torkprogram:



1. Tryck på  flera gånger för att ställa in tiden (se tabellen «Program för tidsinställd torkning»):
  - Displayen visar 10 minuter. För varje tryckning på pekplattan ökar torktiden med 5 minuter.
  - Displayen visar det inställda tidsvärdet: till exempel – 40.
  - Efter några sekunder visar displayen ett nytt tidsvärde: 43. Produkten beräknar även skrynkelskydds- och avkylningsfasens varaktighet.
2. Tryck på  för att starta programmet.
  - Displayen visar regelbundet ett nytt tidsvärde.
  - Torkindikatorn  börjar blinka.
  - Luckan låses och på displayen visas indikatorn .



Om du bara anger 10 minuters torkfas genomförs bara ett avvalningsprogram. Om tvätten inte är tillräckligt torr ställer du in en kort torktid igen.

### 12.4 När torkprogrammet är klart

Maskinen stannar automatiskt.

- Ljudsignaler hörs (om de är aktiverade).
-  tänds på displayen.
- Indikatorn  släcks.

- Under de sista minuterna av torkprogrammet pågår en kylnings- och skrynkelskyddsfas. Luckan är fortfarande spärrad.

När symbolen för lucklåset  släcks på displayen kan du öppna luckan.

1. Vrid programväljaren till  för att avaktivera produkten.

Några minuter efter att programmet avslutats stänger energisparfunktionen automatiskt av produkten.

2. Ta ut tvätten ur produkten. Kontrollera att trumman är tom.
3. Låt luckan stå på glänt för att undvika mögelbildning och dålig lukt.
4. Stäng vattenkranen.

## 13. DAGLIG ANVÄNDNING – TVÄTT OCH TORKNING

### VARNING!

Se Säkerhetsavsnitten.



Den här produkten är en automatisk tvätt-tork.

### 13.1 Non-Stop-program

1. Vrid programvredet till önskat program för att aktivera produkten.
2. Lägg i tvätten ett plagg åt gången.





För att plaggen ska bli torra **ska man inte** lägga i mer tvätt än vad som rekommenderas i bruksanvisningen. **Ställ inte** in en centrifugeringshastighet som är lägre än den automatiska hastigheten för det inställda programmet.



3. Håll tvättmedlet och tillsatserna i lämpligt fack.
4. Vrid programvredet till önskat tvättprogram.

Displayen visar indikatorerna för de olika tvättfaserna.

5. Ställ in tillgängliga alternativ.

### 13.2 Tvättning och automatisk torkning

1. Tryck på -knappen flera gånger tills displayen visar en av torrhetsindikatorerna:
  - . STRYKTORRT-nivåindikator för bomullsplagg

- . SKÅPTORRT-nivåindikator för bomulls- och syntetplagg
- . EXTRA TORRT-nivåindikator för bomullsplagg

Displayen visar indikatorn . Tidsvärdet på displayen är varaktigheten för tvätt- och torkprogrammen, beräknat på en standardlaststorlek.



För att få bra torkresultat låter produkten dig inte ställa in en för låg centrifugeringshastighet för plagg som ska tvättas och torkas.

2. Tryck på  för att starta programmet. På displayen förblir indikatorn för den inställda torrhetsnivån tänd.

Indikatorn för låst lucka  tänds. Displayen visar regelbundet ett nytt tidsvärde.



De sista minuterna av torkprogrammet utför produkten skrynkelskydds- och avsvalningsfaser.

### 13.3 Tvättning och tidsinställd torkning

För att få bra torkresultat låter produkten dig inte ställa in en för låg centrifugeringshastighet för plagg som ska tvättas och torkas.

1. Tryck på  för att ställa in torktiden. Displayen visar 10 minuter.

Kontrolllampan  tänds på displayen. Displayen visar det inställda tidsvärdet: till

exempel: 40. Efter några sekunder visar displayen det slutliga tidsvärdet 2:03, dvs. den totala programtiden för tvätt- och torkprogrammen (tvätt + torkning + skrynkelskydd + avkylning).



Om du bara ställer in 10 minuters torkning efter tvätt beräknar produkten även skrynkelskydds- och avkylningsfasens varaktighet.

- Tryck på för att starta programmet. Kontrolllampan tänds på displayen. Luckan är låst. Displayen visar regelbundet ett nytt tidsvärde.

## 14. LUDD I MATERIALET

Under tvätt- och/eller torkfasen kan vissa typer av material (rengöringssvamp, ylle, sweatshirt) släppa ifrån sig ludd.

Luddet kan fastna på textilierna under nästa program.

Om du vill förhindra ludd i tvätten rekommenderar vi att du:

- Inte tvättar mörka textilier efter att du tvättat och torkat ljusa textilier (ylle, sweatshirt, etc.) och tvärtom.
- Lufttorka denna typ av textilier när de tvättas första gången.
- Rengör tömningsfiltret.
- Efter torkfasen rengör du den tomma trumman, packningen och luckan med en våt trasa.

## 15. RÅD OCH TIPS



### VARNING!

Se Säkerhetsavsnitten.

### 15.1 Stoppa i tvätt

- Dela in tvätten i: vittvätt, kulörtvätt, syntetmaterial, ömtåliga material och ylle.
- Följ tvättanvisningarna som finns på tvättmärkning.

## 13.4 Program klart

Maskinen stannar automatiskt. Ljudsignalerna hörs (om de är aktiverade). För mer information se "När programmet är klart" i föregående kapitel.

- Ta ut tvätten ur produkten. Kontrollera att trumman är tom.
- Låt luckan stå på glänt för att undvika mögelbildning och dålig lukt.
- Stäng vattenkranen.

## 14.1 Avlägsna luddet i plaggen

Om du vill ta bort ludd inuti trumman väljer du ett specialprogram:

- Töm trumman.
- Rengör trumman, tätningen och luckan med en våt trasa.
- Välj sköljprogrammet.
- Tryck samtidigt på och för att aktivera rengöringsfunktionen tills displayen visar **CLE**.
- Tryck på för att starta programmet.

- Tvätta inte vita och färgade plagg tillsammans.
- Vissa färgade plagg kan missfärgas i första tvätten. Vi rekommenderar att du tvättar dem separat de första gångerna.
- Vänd ut och in på flerfärgade plagg, ylle och plagg med tryck.
- Tvätta och förbehandla fläckar med ett specialmedel innan de läggs in i trumman.

- Var försiktig med gardiner. Ta bort hakarna och lägg gardinerna i en tvättpåse eller ett örgott.
- Tvätta inte plagg utan fäll eller med hål i. Använd en tvättpåse för att tvätta små och/eller ömtåliga plagg (t ex bygelbehår, bälten, strumpbyxor, skosnören, band etc.).

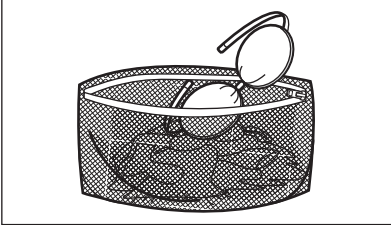

- En mycket liten tvättmängd kan orsaka balansproblem vid centrifugeringsfasen och leda till överdrivna vibrationer. Om det inträffar:
  - avbryt programmet och öppna luckan (se avsnitt "Daglig användning"),
  - omfördela tvätten manuellt så att den är jämnt fördelad i trumman,
  - tryck på Start/Paus-knappen. Centrifugeringsfasen fortsätter.
- Knäpp knapparna på örgott, tryckknappar och stäng dragkedjor och hakar. Knyt bälten, snören, skosnören, band och andra lösa delar.
- Töm alla fickor och veckla ut plaggen.

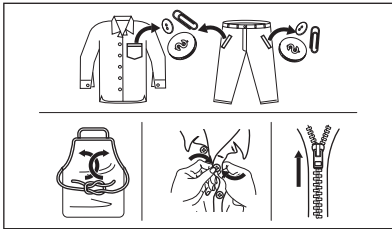

## 15.2 Svåra fläckar

Det räcker inte med vatten och tvättmedel för vissa fläckar.

Vi rekommenderar att du förbehandlar dessa fläckar innan du lägger in plaggen i maskinen.

Det finns särskilda fläckborttagningsmedel. Använd ett fläckborttagningsmedel som lämpar sig för typen av fläck och material.

Spraya inte fläckborttagningsmedel på plagg nära maskinen eftersom det är frätande för plastdelar.



## 15.3 Tvättmedelstyp och mängd.

Val av tvättmedel och användning av korrekt mängd påverkar inte bara tvättprestandan utan hjälper också till att undvika slöseri och skydda miljön:

- Använd endast tvättmedel och andra tillsatser som är särskilt avsedda för tvättmaskiner. Först, se följande allmänna regler:
  - pulvertvättmedel (även tabletter och tvättmedel för engångsbruk) för alla typer av material, utom ömtåliga material. Pulvertvättmedel med blekmedel är att föredra för vittvätt,
  - Flytande tvättmedel, helst för tvättprogram med låga temperaturer (max. 60 °C) för alla typer av material, eller specialtvättmedel för endast ylle.
- Valet och mängden tvättmedel beror på: typ av material (fintvätt, ylle, bomull, osv), färger på kläder, tvättmängd, smutsgrad, tvättemperatur och vattnets hårdhet.
- Följ alltid anvisningarna på tvättmedelsförpackningen eller andra produkter utan att överskrida indikerad max.nivå (**MAX**).
- Blanda inte olika sorters tvättmedel.
- Använd mindre tvättmedel om:
  - du tvättar en liten mängd,
  - programtiden har minskats med knappen Time Manager,
  - tvätten är lätt smutsad,
  - det bildas mycket skum under tvättningen.
- När du använder tvättmedelstabletter eller -kapslar ska du alltid placera dem i trumman, inte i tvättmedelsfacket, och följa tillverkarens rekommendationer.

### Otillräckligt med tvättmedel kan ge:

- otillfredsställande tvättresultat,
- tvätten blir grå,
- kläderna blir oljiga,
- det bildas mögel inuti maskinen.

### För mycket tvättmedel kan ge:

- lödder,
- minskad tvätteffekt,
- otillräcklig sköljning,
- större miljöpåverkan.

## 15.4 Energibesparande tips

För att spara vatten och energi och skydda miljön rekommenderar vi att du följer dessa tips:

- **Normalt smutsad tvätt** kan tvättas **utan förtvätt** för att spara tvättmedel, vatten och tid (då skyddar du även miljön!).
- Om man lägger i smuts tvätt till **maximal kapacitet som anges för varje program bidrar det till att minska energi- och vattenförbrukningen**.
- Med en bra förbehandling kan fläckar och lätt smuts avlägsnas. Tvätten kan sedan tvättas på en lägre temperatur.
- För att använda rätt mängd tvättmedel, se den mängd som tvättmedelsproducenten föreslår och kontrollera vattenhården i din kommun. Se avsnittet "Vattenhårdhet".
- Använd helst korta cykler på låga temperaturer.

## 15.5 Vattenhårdhet

Om vattnet i ditt område är hårt eller medelhårt rekommenderar vi att du använder en vattenavhårdare för tvättmaskiner.

Vattnet är hårt eller medelhårt när hårdheten överstiger 8dH.

I områden där vattnet är mjukt är det inte nödvändigt att använda vattenavhårdare.

Kontakta din lokala vattenmyndighet för att ta reda på vattenhården där du bor.

Använd rätt mängd sköljmedel. Följ alltid anvisningarna på förpackningen till produkten.

## 15.6 Förbereda torkprogrammet

- Öppna vattenkranen.

- Kontrollera att tömningsslangen är korrekt ansluten. Läs installationskapitlet om du vill ha mer information.
- Om du vill veta hur stor tvättmängd du kan ha i de olika torkprogrammen tittar du i tabellerna.





## 15.7 Plagg som inte lämpar sig för torkning

### Välj inte något torkprogram för den här typen av tvätt:

- Syntetgardiner.
- Plagg med metall detaljer.
- Nylonstrumpor.
- Filtar.
- Överkast.
- Täcken.
- Jackor.
- Sovsäckar.
- Textilier med rester av hårspray, nagellacksborttagningsmedel eller liknande.
- Plagg som innehåller skumgummi och liknande material.

## 15.8 Klädvårdsetiketter

När du torkar annan tvätt följer du plaggens tvättråd:

-  = Plagget kan torktumlas
-  = Torkprogrammet sker vid hög temperatur
-  = Torkprogrammet sker vid lägre temperatur
-  = Plagget kan inte torktumlas.

## 15.9 Torkprogrammets varaktighet

Torktiden kan variera beroende på:

- den sista centrifugeringens hastighet
- torrhetsgrad
- typ av tvätt
- tvättens vikt

## 15.10 Ytterligare torkning

Om tvätten fortfarande är fuktig när torkprogrammet är klart väljer du ytterligare en kort torkning.

**⚠ VARNING!**

**För att undvika att plaggen skrynklar eller krymper ska man inte torka tvätten längre än nödvändigt.**

### 15.11 Allmänna tips

Läs tabellen «Torkprogram» om du vill veta de **genomsnittliga** torktiderna.

Efter hand lär du dig att torka tvätten bättre. Notera torktiden för redan körda program.

Undvika statisk elektricitet i slutet av torkprogrammet:

1. Använd sköljmedel i tvättprogrammet.
2. Använd särskilt sköljmedel för torktumlare.

När torkprogrammet är klart ska man ta ur tvätten direkt.

## 16. UNDERHÅLL OCH RENGÖRING

**⚠ VARNING!**

Se Säkerhetsavsnitten.

### 16.1 Periodiskt rengöringsschema

**Tack vare periodisk rengöring kommer din tvättmaskin att hålla längre.**

Efter varje program, håll luckan och tvättmedelsfacket något öppna för att få luftcirkulation och torka luftfuktigheten inuti produkten.

Om maskinen inte ska användas på länge: stäng vattenkranen och dra ur nätsladden.

#### **Preliminärt regelbundet rengöringsschema:**

Avkalkning	Två gånger per år
Underhållstvätt	En gång i månaden
Rengör lucktätningen	Varannan månad
Rengör trumman	Varannan månad
Ta bort ludd inuti trumman	Två gånger i månaden <sup>1)</sup>
Rengör tvättmedelsfacket	Varannan månad
Rengör tömningspumpens filter	Två gånger per år
Rengör tillloppsslangen och ventilfiltret	Två gånger per år

<sup>1)</sup> Läs kapitlet "Ludd på tyget".

### 16.2 Ta bort alla främmande föremål



Se till att alla fickor är tömda och alla lösa delar har säkrats innan du kör ett program.

Ta bort alla främmande föremål (som metallklämmor, knappar, mynt osv.) som du kan hitta i luckans gummitätning, filtren och trumman. Se avsnitten "Lucktätning med dubbla lager", "Rengöring av trumman", "Rengöring av tömningspumpfiltret" och "Rengöring av tillloppsslangen och ventilfiltret". Var försiktig med gardiner. Ta bort hakarna och lägg gardinerna i en tvättpåse eller ett örngott. Vid behov, kontakta vårt auktoriserade servicecenter.

### 16.3 Utvändig rengöring

Rengör produkten bara med tvål och varmt vatten. Torka alla ytor noga. Använd inga skursvampar eller annat som kan repa materialet.

**⚠ FÖRSIKTIGHETSÅTGÄRDER!**

Använd inte denaturerad sprit, lösningsmedel eller kemiska produkter.

**⚠ FÖRSIKTIGHETSÅTGÄRDER!**

Rengör inte metallytorna med klorinbaserat rengöringsmedel.

## 16.4 Avkalkning



Om vattnet i ditt område är hårt eller medelhårt rekommenderar vi att du använder en vattenavhårdare för tvättmaskiner.

Vattnet är hårt eller medelhårt när hårdheten överstiger 8dH.

Kontrollera trumman regelbundet för eventuella kalkavlagringar.

Vanliga tvättmedel innehåller redan avkalkningsmedel, men vi rekommenderar körning av ett program med tom maskin regelbundet.



Följ alltid anvisningarna på produktförpackningen.

## 16.5 Underhållstvätt

Vid programmen med låg temperatur kan det hända att det blir kvar lite tvättmedel i trumman. Gör en underhållstvättning regelbundet. För att göra detta:

- Ta ut tvätten ur trumman.
- Välj bomullsprogrammet med högsta temperaturen med en liten mängd tvättmedel.

## 16.6 Lucktätning med dubbla lager

Denna produkt är designad med ett **självrengörande tömningssystem**, där lätta luddfibrer som faller av kläderna töms ut med vattnet. Undersök tätningen regelbundet och

1.

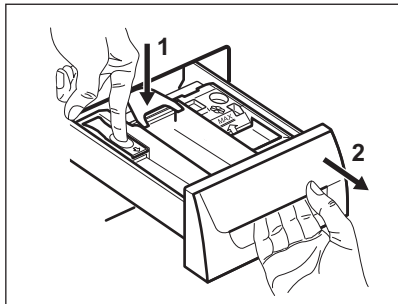

rengör vid behov enligt beskrivningen i följande bild. Mynt, knappar och andra små föremål kan tas bort när programmet är klart.

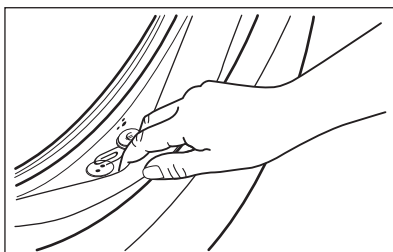

Rengör den vid behov med ett rengöringsmedel innehållande ammoniak, utan att repa tätningssytan.



Följ alltid anvisningarna på produktförpackningen.

Kontrollera och ta bort föremål (om sådana finns) som skulle kunna fastna i vecket.

Kontrollera att det inte finns någon tvätt kvar mellan tätningen och luckan.

Torka bort eventuell smuts eller vattenrester i lucktätningen med en fuktad trasa efter avslutat program.

## 16.7 Rengöring av tvättmedelsfacket

För att förhindra eventuella avlagringar av torkat tvättmedel eller koagulerat sköljmedel och/eller mögelbildning i tvättmedelsfacket ska en rengöringsprocedur utföras varannan månad, som förklaras i följande diagram:

2.

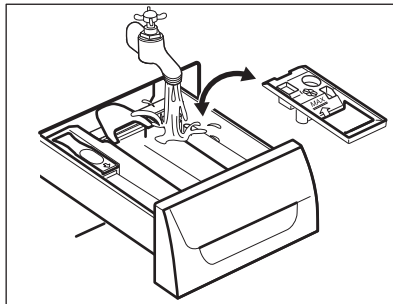

3.

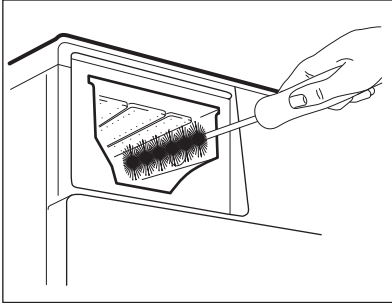

4.

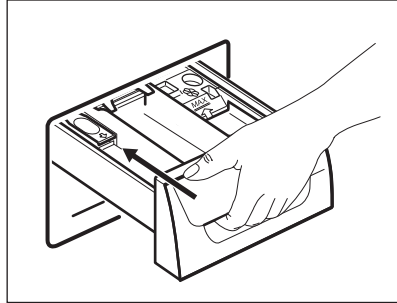

## 16.8 Rengöra tömningspumpens filter

Kontrollera filtret för tömningspumpen regelbundet och se till att det är rent.



Rengör inte tömningsfiltret om vattnet i produkten är varmt. Ta inte bort filtret när produkten är igång.

Rengör tömningspumpens filter om:

- Maskinen inte tömmer ut vattnet
- Trumman inte snurrar
- Produkten avger ett konstigt ljud på grund av blockeringen av tömningspumpen
- Upprepa steg 2 och 3 tills vattnet slutar rinna.
- Ha alltid en trasa i närheten för att torka upp eventuellt vatten.



Var noga med att dra åt filtret ordentligt för att förhindra läckage.

Rengör pumpfiltret enligt beskrivningen:

1.

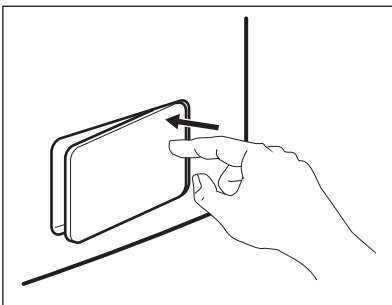

2.

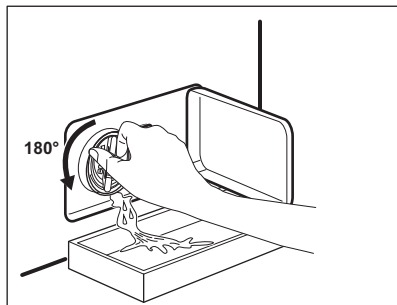

3.

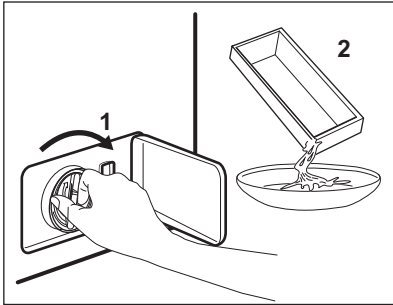

4.

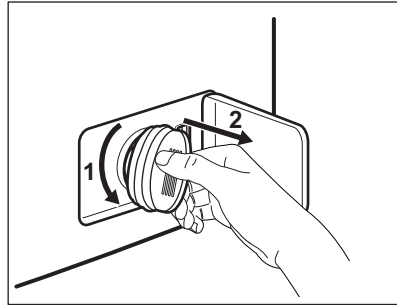

5.

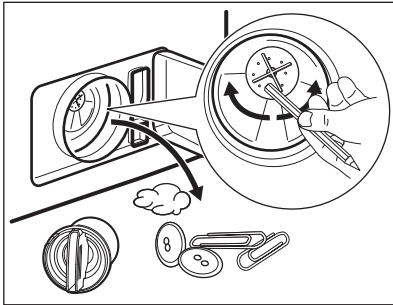

6.

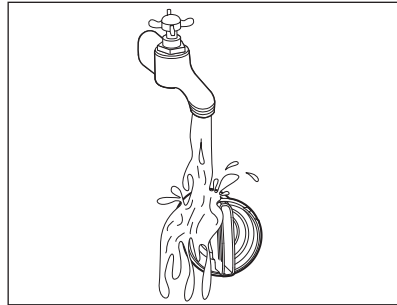

7.

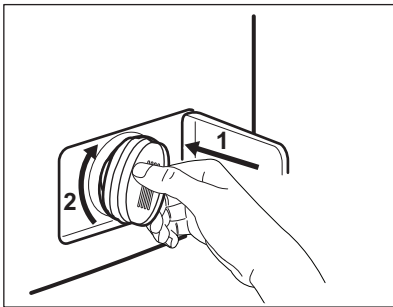

8.

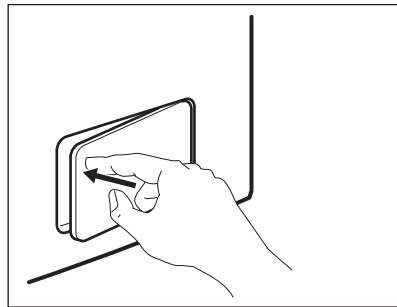

### 16.9 Rengöring av tilloppsslangen och ventilfiltret

Det rekommenderas att rengöra både filtren på tilloppsslangen och ventilen två gånger om året för att ta bort eventuell avlagringar som samlats under tiden. Rengör filter enligt beskrivningen i följande instruktion:

1. Ta bort tilloppsslangen från kranen och rengör filtret.

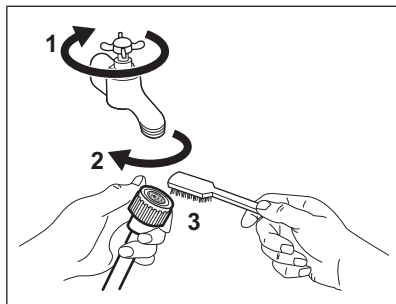

2. Ta bort tillropsslangen från produkten genom att lossa på ringmuttern.

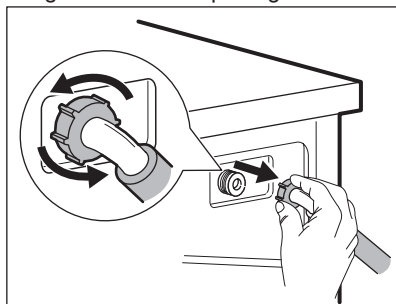

3. Rengör ventilfiltret på produktens baksida med en tandborste.

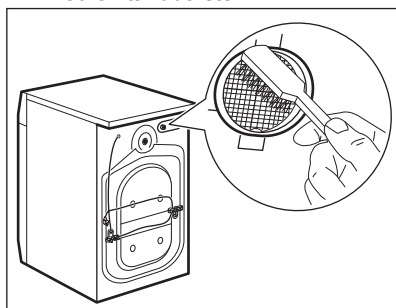

4. När du sätter tillbaka slangen på produkten ska den vridas till vänster eller till höger (inte i vertikalt läge) beroende på hur din vattenkran är placerad.

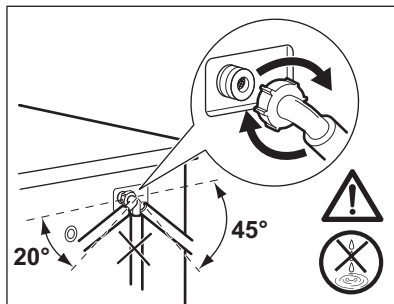

## 16.10 Nödtömning

Produkten kan inte tömma ut vattnet på grund av ett fel.

Om detta händer, gå igenom stegen (1) till (8) i "Rengöring av tömningsfiltret". Rengör pumpen vid behov.

När vattnet tappas ut med nödtömningsproceduren måste tömningsystemet aktiveras igen:

1. Häll 2 liter vatten i tvättmedelsfacket för huvudtvätt.
2. Starta programmet för att tömma ut vattnet.

## 16.11 Åtgärder vid frysrisk

Om produkten är installerad på en plats där temperaturen kan vara mindre än 0 °C, ta bort det kvarvarande vattnet i tillropsslangen och tömningspumpen.

1. Koppla bort produkten från eluttaget.
2. Stäng vattenkranen.
3. Placera tillropsslangens båda ändrar i en behållare och låt vattnet rinna ur slangen.
4. Töm tömningspumpen. Se nödtömningsförfarandet.
5. När tömningspumpen är tom, sätt tillbaka tillropsslangen igen.

### ⚠️ WARNING!

Se till att temperaturen är över 0 °C innan du använder produkten igen. Tillverkaren har inget ansvar för de skador som orsakas av låga temperaturer.

## 17. FELSÖKNING

### ⚠ VARNING!

Se Säkerhetsavsnitten.

### 17.1 Larmkoder och möjliga fel

Produkten startar inte eller stannar under drift. Prova först att hitta en lösning på problemet (se tabellerna).

### ⚠ VARNING!

Stäng av produkten innan du gör någon kontroll.

Vid vissa problem visar displayen en larmkod och Start/Paus  -knappen kan blinka kontinuerligt:



Om maskinen har för mycket tvätt i trumman, ta bort en del plagg och/eller tryck in luckan och tryck på Start/Paus-knappen så att -indikatorn slutar blinka (se bilden nedan).

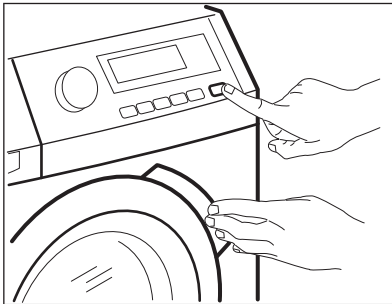

Problem	Möjlig lösning
<b>E 10</b> Maskinen fylls inte med vatten.	<ul style="list-style-type: none"><li>• Kontrollera att vattenkranen är öppen.</li><li>• Kontrollera att trycket från vattenledningen inte är för lågt. Kontakta din lokala vattenleverantör för information om detta.</li><li>• Kontrollera att vattenkranen inte är igentäppt.</li><li>• Kontrollera att tilloppsslangen inte är böjd, skadad eller vriden.</li><li>• Kontrollera att kopplingarna till tilloppsslangarna är korrekt anslutna.</li><li>• Kontrollera att filtren i tilloppsslangarna och filtren i ventilerna inte är igentäppta. Se "Underhåll och rengöring".</li></ul>

## E20

Maskinen tömmer inte ut vattnet.

- Kontrollera att avloppsmuffen inte är igentäppt.
- Kontrollera att avloppsslangen inte är böjd eller vriden.
- Kontrollera att tömningsfiltret inte är igentäppt. Rengör filtret vid behov. Se "Underhåll och rengöring".
- Kontrollera att kopplingarna till tömnings slangarna är korrekt anslutna.
- Ställ in tömningsprogrammet om du ställer in ett program utan tömningsfas.
- Ställ in tömningsprogrammet om du väljer en funktion som lämnar vattnet kvar i maskinen.

## E40

Maskinluckan är öppen eller inte ordentligt stängd.

- Kontrollera att luckan är ordentligt stängd.

## E91

Internt fel. Ingen kommunikation mellan produktens elektriska delar.

- Programmet avslutades inte ordentligt eller stoppades för tidigt. Stäng av maskinen och sätt på den igen.
- Om larmkoden visas igen, kontakta ett auktoriserat servicecenter.

## EKO

Strömförsörjningen är instabil.

- Vänta tills nätspänningen är stabil.

Avaktivera och aktivera maskinen om andra felkoder visas på displayen.

Kontakta det auktoriserade servicecentret om problemet fortsätter.

Se tabellen nedan för möjliga lösningar vid andra problem med produkten.

Problem	Möjlig lösning
Programmet startar inte.	<ul style="list-style-type: none"><li>• Se till att stickkontakten sitter ordentligt i eluttaget.</li><li>• Kontrollera att maskinens lucka är stängd.</li><li>• Kontrollera att det inte finns någon utlöst säkring i säkringsdosan.</li><li>• Kontrollera att Start/Paus  har tryckts.</li><li>• Om fördröjd start är inställd avbryter du den inställningen eller väntar tills nedräkningen är slut.</li><li>• Avaktivera Barnlås-funktionen om den är på.</li><li>• Kontrollera vredets läge på det valda programmet.</li></ul>
Maskinen fylls med vatten och töms omedelbart.	<ul style="list-style-type: none"><li>• Kontrollera att tömnings slangarna är i rätt läge. Slangen kan vara för lågt ställd. Se "Installationsanvisningarna".</li></ul>
Centrifugeringsfasen fungerar inte eller tvättprogrammet varar längre än normalt.	<ul style="list-style-type: none"><li>• Ställ in centrifugeringsprogrammet.</li><li>• Kontrollera att tömningsfiltret inte är igentäppt. Rengör filtret vid behov. Se "Underhåll och rengöring".</li><li>• Justera plaggen manuellt i trumman och starta centrifugeringsfasen igen. Detta problem kan orsakas av balansproblem.</li></ul>
Det finns vatten på golvet.	<ul style="list-style-type: none"><li>• Kontrollera att kopplingarna i vattenslangarna är täta och att inget vattenläckage förekommer.</li><li>• Kontrollera att tillloppsslangen och tömnings slangarna inte är skadade.</li><li>• Kontrollera att du använder rätt tvättmedel och rätt mängd.</li></ul>

Problem	Möjlig lösning
Du kan inte öppna luckan.	<ul style="list-style-type: none"> <li>• Se till att du inte har valt ett tvättprogram som avslutas med vatten i trumman.</li> <li>• Kontrollera att tvättprogrammet är klart.</li> <li>• Ställ in tömnings- eller centrifugeringsprogrammet om det finns vatten i trumman.</li> <li>• Se till att produkten får elektrisk ström.</li> <li>• Detta problem kan orsakas av ett produktfel. Kontakta ett auktoriserat servicecenter. Om du måste öppna luckan ska du läsa "Nödöppning av luckan" noga.</li> </ul>
Maskinen avger ett konstigt ljud och vibrerar.	<ul style="list-style-type: none"> <li>• Kontrollera att maskinen står plant. Se "Installationsanvisningarna".</li> <li>• Kontrollera att förpackningen och/eller transportbultarna är borttagna. Se "Installationsanvisningarna".</li> <li>• Lägg i mer tvätt i trumman. Du kan ha lagt i för liten tvättmängd.</li> </ul>
Programtiden ökar eller minskar under programmets förlopp.	<ul style="list-style-type: none"> <li>• SensiCare System kan justera programmets varaktighet efter typ av tvätt och tvättmängd. Se avsnittet "SensiCare System Detektion av tvättmängd" i kapitlet "Daglig användning".</li> </ul>
Tvättresultaten är inte tillräckligt bra.	<ul style="list-style-type: none"> <li>• Öka mängden tvättmedel eller använd ett annat tvättmedel.</li> <li>• Använd specialprodukter för att ta bort svåra fläckar innan du kör igång tvättprogrammet.</li> <li>• Kontrollera att du ställt in rätt temperatur.</li> <li>• Minska tvättmängden.</li> </ul>
För mycket skum i tvätttrumman under tvättprogrammet.	<ul style="list-style-type: none"> <li>• Minska mängden diskmedel eller antalet tabletter eller endosdiskmedel.</li> </ul>
Det finns tvättmedelsrester i tvättmedelsfacket efter tvätt.	<ul style="list-style-type: none"> <li>• Se till att fliken är i rätt läge (UPP för pulvertvättmedel – NER för flytande tvättmedel).</li> <li>• Se till att du har använt tvättmedelsfacket i enlighet med instruktionerna i den här användarmanualen.</li> </ul>
Maskinen torkar inte eller torkar inte korrekt.	<ul style="list-style-type: none"> <li>• Vrid på vattenkranen.</li> <li>• Kontrollera att tömningsfiltret inte är igentäppt.</li> <li>• Minska tvättmängden.</li> <li>• Kontrollera att du har ställt in rätt program. Ställ vid behov in en kort torktid igen.</li> </ul>
Tvätten är full av ludd i olika färger.	<p>Materialen som tvättades i programmet innan släppte ifrån sig ludd av en annan färg:</p> <ul style="list-style-type: none"> <li>• Torkfasen hjälper till att ta bort ludd.</li> <li>• Tvätta kläderna med en luddborttagare.</li> </ul> <p>Om det finns mycket ludd i trumman, se "Ludd på tyget" för mer information).</p>

Sätt på maskinen efter kontrollen. Programmet fortsätter från den punkt där det avbröts.

Kontakta ett auktoriserat servicecenter om problemet uppstår igen. Nödvändig information för servicecentret finns på produktdekalen.

## 17.2 Nödöppning av luckan

Produktens lucka förblir stängd vid strömavbrott eller produktfel.

Tvättprogrammet fortsätter när strömmen återställs. Om luckan förblir låst vid fel kan den öppnas med nödupplåsningsfunktionen.

Innan luckan öppnas:

### **⚠ FÖRSIKTIGHETSÅTGÄRDER!**

Kontrollera att vattentemperaturen och tvätten inte är varm. Vänta tills de svalnat vid behov.

### **⚠ FÖRSIKTIGHETSÅTGÄRDER!**

Kontrollera att trumman inte snurrar. Vänta tills trumman slutat snurra.



Kontrollera att vattennivån i trumman inte är för hög. Fortsätt med nödtömning vid behov (se "Nödtömning" i avsnittet "Skötsel och rengöring").

Gör enligt följande för att öppna luckan:

1. Vrid programväljaren till för att stänga av maskinen.

2. Koppla bort produkten från eluttaget.
3. Öppna filterluckan.
4. Håll nödupplåsningsspärren neddragen och öppna samtidigt produktens lucka.

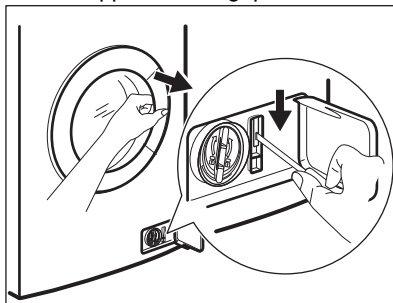

5. Ta ut tvätten och stäng sedan produktens lucka.
6. Stäng filterluckan.

## 18. FÖRBRUKNINGSVÄRDEN

### 18.1 Inledning



QR-koden på energimärkningsetiketten som medföljer produkten innehåller en webblänk till information gällande maskinens prestanda i EU EPREL-databasen. Förvara energimärkningsetiketten som referens tillsammans med användarhandboken och alla andra dokument som medföljer denna produkt.

Det går också att hitta samma information i EPREL med länken <https://eprel.ec.europa.eu> och modellnamnet och produktnumret som du hittar på produktens typskylt.

### 18.2 Enligt kommissionens förordning Eu 2019/2023 och ukrainska dekret 834/2023

#### Endast tvättning

Eco 40-60-program	kg	kWh	Liter	tt:mm	% 1)	°C	var/ min <sup>2</sup> )
Full maskin	8	0.720	55.0	03:30	52.00	36.0	1551

Eco 40-60-program	kg	kWh	Liter	tt:mm	% 1)	°C	varv/ min <sup>2</sup> )
Halvfull maskin	4	0.435	45.0	02:37	52.00	32.0	1551
Kvartsfull maskin	2	0.230	35.0	02:25	54.00	26.0	1551

1) Återstående fukt efter centrifugering. Ju högre centrifugeringshastighet man väljer desto högre blir ljudnivån och desto lägre blir mängden kvarvarande fukt i tvätten.

2) Maximal centrifughastighet.

### Tvätt- och torkprogram

Eco 40-60-program och skåptorr	kg	kWh	Liter	tt:mm	% 1)	°C	varv/ min <sup>2</sup> )
Full maskin	4	2.700	70.0	05:40	0.00	32.0	1551
Halvfull maskin	2	1.378	46.0	04:30	0.00	25.0	1551

1) Återstående fukt efter centrifugering. Ju högre centrifugeringshastighet man väljer desto högre blir ljudnivån och desto lägre blir mängden kvarvarande fukt i tvätten.

2) Maximal centrifughastighet.

### Strömförbrukning i olika lägen

Av (W)	Standby (W)	Fördrojd start (W)
0.50	0.50	4.00

Tid till "Off"/"Standby"-läge är max 15 minuter.

## 18.3 Vanliga program - endast tvättning



Dessa värden är endast indikerande.

Program	kg	kWh	Liter	tt:mm	% 1)	°C	varv/ min <sup>2</sup> )
Bomull <sup>3)</sup> 90 °C	8	2.250	85.0	04:00	44.00	85.0	1600
Bomull 60 °C	8	1.350	80.0	03:25	44.00	55.0	1600
Bomull <sup>4)</sup> 20 °C	8	0.250	80.0	02:50	44.00	20.0	1600
Syntet 40 °C	3	0.650	75.0	02:25	35.00	40.0	1200

Program	kg	kWh	Liter	tt:mm	% 1)	°C	varv/ min <sup>2</sup> )
Fintvätt <sup>5)</sup> 30 °C	2	0.360	50.0	01:10	35.00	30.0	1200
Ylle 30 °C	1.5	0.200	55.0	01:05	30.00	30.0	1200

- 1) Återstående fukt efter centrifugering. Ju högre centrifugeringshastighet man väljer desto högre blir ljudnivån och desto lägre blir mängden kvarvarande fukt i tvätten.
- 2) Referensindikator på centrifughastighet.
- 3) Lämpligt för mycket smutsig tvätt.
- 4) Lämplig för lätt smutsad tvätt av bomull, syntet och blandade material.
- 5) Det fungerar också som ett snabbt tvättprogram för lätt smutsad tvätt.

## 18.4 Vanliga program – tvättning och torkning



Dessa värden är endast indikerande.

Program	kg	kWh	Liter	tt:mm	% 1)	°C	varv/ min <sup>2</sup> )
Syntet 40 °C	3	2.000	75.0	04:00	1.00	40.0	1200

- 1) Återstående fukt efter centrifugering. Ju högre centrifugeringshastighet man väljer desto högre blir ljudnivån och desto lägre blir mängden kvarvarande fukt i tvätten.
- 2) Referensindikator på centrifughastighet.

## 19. SNABBGUIDE

### 19.1 Daglig användning

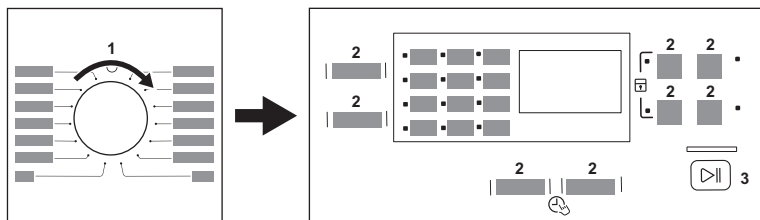

Anslut stickkontakten i eluttaget.  
Öppna vattenkranen.

Lägg in tvätten i trumman.

Häll tvättmedlet och andra medel i sina respektive fack.

1. Vrid programväljaren för att slå på produkten och ställa in programmet.
2. Ställ in önskade funktioner med respektive touchknappar.
3. Starta programmet genom att trycka på **Start/Paus** -knappen.

När programmet är slut ska tvätten tas ut. Stäng av produkten genom att vrida programväljaren till -läget.

## 19.2 Rengöra tömningspumpens filter

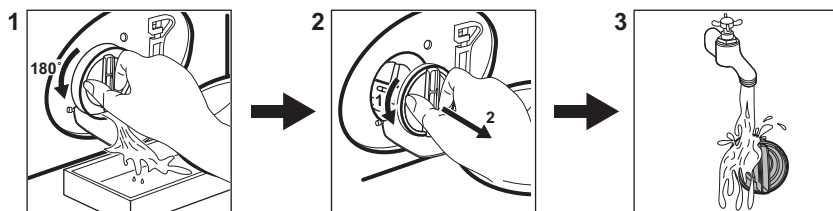

Rengör filtret regelbundet och särskilt om larmkoden **E20** visas på displayen.

### 19.3 Tvättmedelstyp och mängd.

- Använd endast tvättmedel och andra tillsatser som är särskilt avsedda för tvättmaskiner. Först, se följande allmänna regler:
  - pulvertvättmedel (även tableter och tvättmedel för engångsbruk) för alla typer av material, utom ömtåliga material. Pulvertvättmedel med blekmedel är att föredra för vittvätt,
  - Flytande tvättmedel, helst för tvättprogram med låga temperaturer (max. 60 °C) för alla typer av material, eller specialtvättmedel för endast ylle.
- Blanda inte olika sorters tvättmedel.
- Använd mindre tvättmedel om:

- du tvättar en liten mängd,
- tvätten är lätt smutsad,
- det bildas mycket skum under tvättningen.

- När du använder tvättmedelstabletter eller -kapslar ska du alltid placera dem i trumman, inte i tvättmedelsfacket, och följa tillverkarens rekommendationer.

#### Otillräckligt med tvättmedel kan ge:





- otillfredsställande tvättresultat,
- tvätten blir grå,
- kläderna blir oljiga,
- det bildas mögel inuti maskinen.

#### För mycket tvättmedel kan ge:

- lödder,
- minskad tvätteffekt,
- otillräcklig sköljning,
- större miljöpåverkan.

## 19.4 Programöversikt

Program	Tvättmängd	Produktbeskrivning
Eco 40-60 (Endast tvätt) 1)	8 kg	
Eco 40-60 + Skåptorr (tvätt- och torkläge) 2)	4 kg	Vit och färgäta bomull. Normalt smutsad tvätt.

Program	Tvättmängd	Produktbeskrivning
Eco 40-60 + skåptorr (endast torkläge)	4 kg	<b>Vit och färgäta bomull.</b>
Bomull	8 kg	<b>Vit och färgad bomull.</b> För normalt, mycket och lätt smutsad tvätt.
Syntet	3 kg	<b>Syntetplagg eller blandade material.</b> Normalt smutsad tvätt.
Fintvätt	2 kg	<b>Ömtåliga material som akryl, viskos och blandade material som måste fintvättas.</b> För normalt och lätt smutsad tvätt.
 Ylle/Handtvätt	1.5 kg	<b>Maskintvättbar ylle, handtvättbar ylle och andra material</b> märkta med "Handtvätt"-symbol <sup>3)</sup> .
Siden	1 kg	Specialprogram för <b>siden och blandade syntetmaterial.</b>
Centrifug/Tömning	1600 varv/min	<b>Alla material utom ylle och ömtåliga material.</b> Centrifugera tvätten och tömma ut vattnet i trumman.
Sköljning	8 kg <sup>4)</sup>	För att skölja och centrifugera tvätten. <b>Alla material, förutom ylle och mycket ömtåliga material.</b> Minska centrifugvarvtalet efter typ av tvätt.
Täckan	3 kg	Specialprogram för <b>syntet-, fjäder- och dunfyllda täcken, sängöverkast</b> och liknande. Använd flytande, fintvättmedel, t.ex. ylltvättmedel
 Ylle	1 kg	Torkprogram för <b>yllematerial.</b> Skonsam torkning av handtvättbara ylleplagg. Ta omedelbart ut plaggen när programmet har avslutats.
 Syntet	3 kg	Torkprogram för <b>syntet och blandade material.</b>
 Bomull	4 kg	Torkprogram för <b>bomullsplagg.</b>
 Ånga	1 kg -	<b>Bomull, Syntet, Fintvätt.</b> Kort och skonsamt ångprogram för att fräscha upp även dina mycket ömtåliga plagg, som kläder med paljetter, spetsar osv. Vid mindre tvättar kan programtiden minskas ytterligare med hjälpmedel i tillvalet Time Manager
60min Wash&Dry	1 kg	Hela programmet består av en tvättfas och en torkfas för en mindre mängd blandade textilier (bomull och syntet).

 **WARNING!**

Använd inte det här programmet med ylle och andra plagg som är märkta med endast kemtvätt.

Program	Tvättmängd	Produktbeskrivning
---------	------------	--------------------



Av-läge

**1) Enligt kommissionens förordning EU 2019/2023 och det ukrainska dekretet 834/2023.** Detta program vid standardtemperatur och standardcentrifughastighet, i endast tvättläge, med nominell kapacitet på 8 kg, kan rengöra normalt smutsad bomullstvätt som deklarerats tvättbar vid 40 eller 60 °C tillsammans.



Se kapitlet "Förbrukningsvärden" för mer information om uppnådd temperatur i tvätten, programtid m.m. De mest effektiva programmen vad gäller energiförbrukning är i allmänhet sådana som kan köras vid lägre temperatur och med längre programtid.

**2) Enligt kommissionens förordning EU 2019/2023 och det ukrainska dekretet 834/2023.** Detta program kan vid standardtemperatur, standardcentrifugeringshastighet, tvätt- och torkläge, angiven kapacitet 4 kg och torknivå Skåptorrt, utföra tvättning och torkning som rengör normalt smutsad bomullstvätt deklarerad som tvättbar vid 40 eller 60 °C tillsammans och tvätten kan efter programmet omedelbart förvaras i skåp.

**3)** Under detta program roterar trumman sakta för skonsam tvättning. Det kan verka som att trumman står still eller roterar felaktigt, men detta är helt normalt för det här programmet.

**4)** Maximal tvättmängd avser bomullsplagg. Minska tvättmängden i enlighet med detta vid annan typ av tvätt.

Om man lägger i smutstvätt till **maximal kapacitet som anges för varje program**

**bidrar det till att minska energi- och vattenförbrukningen.**

### Lämpliga tvättmedel för varje program

Program	Universell pulvertvätt-medel <sup>1)</sup>	Vätska Universell	Vätska för kulörtvätt	Fintvätt Ylleplagg	Special
Eco 40-60	▲	▲	▲	--	--
Bomull	▲	▲	▲	--	--
Syntet	▲	▲	▲	--	--
Fintvätt	--	--	--	▲	▲
Ylle/Handtvätt	--	--	--	▲	▲
Siden	--	--	--	▲	▲
Täcken	--	--	--	▲	▲
60min Wash&Dry	--	▲	▲	--	--

**1)** Vid temperatur över 60 °C rekommenderas pulvertvättmedel.

▲ = Rekommenderas

-- = Rekommenderas ej

## 19.5 Periodiskt rengöringschema

**Tack vare periodisk rengöring kommer din tvättmaskin att hålla längre.**

Efter varje program, håll luckan och tvättmedelsfacket något öppna för att få

luftcirkulation och torka luftfuktigheten inuti produkten.

Om maskinen inte ska användas på länge: stäng vattenkranen och dra ur nätsladden.

**Preliminärt regelbundet rengöringschema:**

Avkalkning	Två gånger per år
------------	-------------------

Underhållstvätt	En gång i månaden
Rengör lucktätningen	Varannan månad
Rengör trumman	Varannan månad
Ta bort ludd inuti trumman	Två gånger i månaden
Rengör tvättmedelsfacket	Varannan månad
Rengör tömningspumpens filter	Två gånger per år
Rengör tilloppslangan och ventilfiltret	Två gånger per år

Kontrollera trumman regelbundet för eventuella kalkavlagringar. Vi rekommenderar att du kör ett program med tom trumma och en avkalkningsprodukt då och då.

### Ta bort alla främmande föremål



Se till att alla fickor är tömda och alla lösa delar har säkrats innan du kör ett program.

Ta bort alla främmande föremål (som metallklämmor, knappar, mynt osv.) som du kan hitta i luckans gummitätning, filtren och

trumman. Vid behov, kontakta vårt auktoriserade servicecenter.

### Lucktätning

Denna produkt är designad med ett **självrengörande tömningssystem**, där lätta luddfibrer som faller av kläderna töms ut med vattnet. Undersök tätningen regelbundet och rengör vid behov enligt beskrivningen i följande diagram. Mynt, knappar och andra små föremål kan tas bort när programmet är klart.

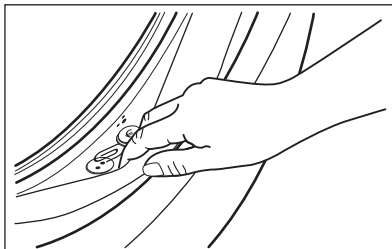

Rengör den vid behov med ett rengöringsmedel innehållande ammoniak utan att repa tätningssytan.

Avlägsna ludd och föremål från filterinsatsen om det behövs.

## 20. MILJÖSKYDD

Återvinn material med symbolen . Återvinn förpackningen i rätt återvinningsbehållare. Bidra till att skydda vår miljö och vår hälsa genom att återvinna avfall från elektriska och elektroniska apparater. Släng inte produkter

som är märkta med symbolen med hushållsavfallet. Lämna in produkten på närmaste återvinningsstation eller kontakta kommunen.





**electrolux.com**

157089561-A-412025



**CE**