



**XLNF74X35U**

<b>EN</b>	User Manual   <b>Washing Machine</b>	<b>2</b>
<b>DA</b>	Brugsanvisning   <b>Vaskemaskine</b>	<b>44</b>
<b>FI</b>	Käyttöohje   <b>Pesukone</b>	<b>86</b>
<b>IS</b>	Notendaleiðbeiningar   <b>Þvottavél</b>	<b>129</b>
<b>NO</b>	Bruksanvisning   <b>Vaskemaskin</b>	<b>171</b>
<b>SV</b>	Bruksanvisning   <b>Tvättmaskin</b>	<b>213</b>



## Welcome to Electrolux! Thank you for choosing our appliance.



In our drive to be sustainable, we are reducing paper assets and provide full user manuals online. Access your full user manual at [electrolux.com/manuals](http://electrolux.com/manuals)



Get usage advice, brochures, troubleshooting, service and repair information at [electrolux.com/support](http://electrolux.com/support)



Buy accessories, consumables, and original spare parts for your appliance at [electrolux.com/shop](http://electrolux.com/shop)

Subject to change without notice.

## CONTENTS

1. SAFETY INFORMATION.....	2
2. SAFETY INSTRUCTIONS.....	4
3. PRODUCT DESCRIPTION.....	6
4. TECHNICAL INFORMATION.....	8
5. INSTALLATION.....	8
6. CONTROL PANEL.....	11
7. DIAL AND BUTTONS.....	13
8. SETTINGS.....	16
9. BEFORE FIRST USE.....	18
10. PROGRAMMES.....	18
11. DAILY USE.....	24
12. CARE AND CLEANING.....	29
13. TROUBLESHOOTING.....	35
14. CONSUMPTION VALUES.....	38
15. <b>QUICK GUIDE</b> .....	40
16. ENVIRONMENTAL CONCERNS.....	43

## 1. SAFETY INFORMATION



Before beginning the installation and use of this appliance, carefully read the supplied instructions. The manufacturer is not responsible for any injuries or damage that are the result of incorrect installation or usage. Always keep the instructions in a safe and accessible location for future reference.

### 1.1 Children and vulnerable people safety

- This appliance can be used by children aged from 8 years and above and persons with reduced physical, sensory or

mental capabilities or lack of experience and knowledge if they have been given supervision or instruction concerning the use of the appliance in a safe way and understand the hazards involved.

- Children between 3 and 8 years of age and persons with very extensive and complex disabilities shall be kept away from the appliance unless continuously supervised.
- Children of less than 3 years of age should be kept away from the appliance unless continuously supervised.
- Children should be supervised to ensure that they do not play with the appliance.
- Keep all packaging away from children and dispose of it appropriately.
- Keep detergents away from children.
- Keep children and pets away from the appliance when the door is open.
- If the appliance has a child safety device, it should be activated.
- Children shall not carry out cleaning and user maintenance of the appliance without supervision.

## **1.2 General Safety**

- This appliance is for washing domestic-type, machine-washable laundry only.
- This appliance is designed for single household domestic use in an indoor environment.
- This appliance may be used in offices, hotel guest rooms, bed & breakfast guest rooms, farm guest houses and other similar accommodation where such use does not exceed (average) domestic usage levels.
- Do not change the specification of this appliance.
- The appliance maximum load is 10.5 kg. Do not exceed the maximum load of each programme (refer to the “Programmes” chapter).

- The operating water pressure at the water entry point from the outlet connection must be between 0.5 bar (0.05 MPa) and 10 bar (1.0 MPa).
- The ventilation opening in the base must not be covered by a carpet, mat, or any floor covering.
- The appliance must be connected to the water mains using the new supplied hose sets, or other new hose sets supplied by the Authorised Service Centre.
- Old hose sets must not be reused.
- If the mains power supply cable is damaged, it must be replaced by the manufacturer, its Authorised Service Centre or similarly qualified persons to avoid an electrical hazard.
- Before any maintenance operation, deactivate the appliance and disconnect the mains plug from the socket.
- Do not use high pressure water sprays and/or steam to clean the appliance.
- Clean the appliance with a moist cloth. Use only neutral detergents. Do not use abrasive products, abrasive cleaning pads, solvents or metal objects.

## 2. SAFETY INSTRUCTIONS

### 2.1 Installation



The installation must comply with relevant national regulations.

- Remove all the packaging and the transit bolts including rubber bush with plastic spacer.
- Keep the transit bolts in a safe place. If the appliance is to be moved in the future they must be reattached to lock the drum to prevent an internal damage.
- Always take care when moving the appliance as it is heavy. Always use safety gloves and enclosed footwear.
- Follow the installation instructions supplied with the appliance.
- Do not install or use a damaged appliance.
- Do not install or use the appliance where the temperature can be less than 0°C or where it is exposed to the weather.
- The floor area on which the appliance is to be installed must be flat, stable, heat resistant and clean.
- Make sure that there is air circulation between the appliance and the floor.
- When the appliance is in its permanent position, check if it is levelled correctly with the aid of a spirit level. If it is not, adjust the feet accordingly.
- Do not install the appliance directly above a floor drain.
- Do not spray water on the appliance and do not expose it to excessive humidity.
- Do not install the appliance where the appliance door cannot be fully opened.
- Do not put a closed container to collect possible water leakage under the appliance. Contact the Authorised Service

Centre to ensure which accessories can be used.

## 2.2 Electrical connection

### **WARNING!**

Risk of fire and electric shock.

- **WARNING:** This appliance is designed to be installed / connected to a grounding connection in the building.
- Always use a correctly installed shockproof socket.
- Make sure that the parameters on the rating plate are compatible with the electrical ratings of the mains power supply.
- Do not use multi-plug adapters and extension cables.
- Make sure not to cause damage to the mains plug and to the mains cable. Should the mains cable need to be replaced, this must be carried out by our Authorised Service Centre.
- Connect the mains plug to the mains socket only at the end of the installation. Make sure that there is access to the mains plug after the installation.
- Do not touch the mains cable or the mains plug with wet hands.
- Do not pull the mains cable to disconnect the appliance. Always pull the mains plug.

## 2.3 Water connection

- The inlet water shall not exceed 25 °C.
- Do not cause damage to the water hoses.
- Before connection to new pipes, pipes not used for a long time, where repair work has been carried out or new devices fitted (water meters, etc.), let the water flow until it is clean and clear.
- Ensure that there are no visible water leaks during and after the first use of the appliance.
- Do not use an extension hose if the inlet hose is too short. Contact the Authorised Service Centre for the replacement of the inlet hose.
- When unpacking the appliance, It is possible to see water flowing from the drain hose. This is due to the testing of the appliance with the use of water in the factory.

- You can extend the drain hose to maximum 400 cm. Contact the Authorised Service Centre for the other drain hose and the extension.
- Make sure that there is access to the tap after the installation.

## 2.4 Use

### **WARNING!**

Risk of injury, electric shock, fire, burns or damage to the appliance.

- Follow the safety instructions on the detergent packaging.
- Do not put flammable products or items that are wet with flammable products in, near or on the appliance.
- Do not wash fabrics which are heavily soiled with oil, grease or other greasy substances. It can damage rubber parts of the appliance. Prewash such fabrics by hand before loading them into the appliance.
- Do not use laundry fragrances to avoid the risk of damaging plastic and rubber parts of the appliance.
- Do not touch the glass door while a programme operates. The glass can get hot.
- Make sure that all metal objects are removed from the laundry.

## 2.5 Service

- To repair the appliance contact the Authorised Service Centre. Use original spare parts only.
- Please note that self-repair or non-professional repair can have safety consequences and might void the guarantee.
- The following spare parts are available for at least 10 years after the model has been discontinued: motor and motor brushes, transmission between motor and drum, pumps, shock absorbers and springs, washing drum, drum spider and related ball bearings, heaters and heating elements, including heat pumps, piping and related equipment including hoses, valves, filters and aquastops, printed circuit boards, electronic displays, pressure switches, thermostats and

sensors, software and firmware including reset software, door, door hinge and seals, other seals, door locking assembly, plastic peripherals such as detergent dispensers. The duration may be longer in your country. For further information, please visit our website.

- Please note that some of these spare parts are only available to professional repairers, and that not all spare parts are relevant for all models.
- Concerning the lamp(s) inside this product and spare part lamps sold separately: These lamps are intended to withstand extreme physical conditions in household appliances, such as temperature, vibration, humidity, or are intended to signal information about the operational status of the appliance. They are not intended to be used in other applications

and are not suitable for household room illumination.

## 2.6 Disposal

### **WARNING!**

Risk of injury or suffocation.

- Disconnect the appliance from the mains electrical and water supplies.
- Cut off the mains electrical cable close to the appliance and dispose of it.
- Remove the door catch to prevent children or pets from becoming trapped in the drum.
- Dispose of the appliance in accordance with local requirements for the disposal of Waste Electrical and Electronic Equipment (WEEE).

## 3. PRODUCT DESCRIPTION

### 3.1 Special features

Your new washing machine meets all modern requirements for an effective treatment of laundry with low water, energy and detergent consumption and proper care of fabric.

- The **SteamCare system**, thanks to **Steam Cashmere** and **Steam Refresh** programmes offers the perfect solution for refreshing even the most delicate garments without washing. Use the delicate fragrance exclusively developed by **Electrolux** to add a pleasant feeling of "just-washed" garment to the removing odours and wrinkles action.
- The **UniversalDose drawer** with a compartment dedicated to each type of detergent, including a compartment for Pods®, equipped with a system able to spread and mixing the detergent in an optimal way, and to dissolve the detergent residues after each cycle.

- The **steam** has a quick and easy way to refresh the clothes. The gentle steam programmes can reduce odours and reduce creases in dry fabrics so they need less ironing.  
The **Steam Easy Iron option**, finishes every cycle with gentle steam that relaxes the fibres and reduces fabric creasing. Ironing will be easier!
- Thanks to the **Soft Plus option**, the fabric softener is uniformly spread out in the laundry and deeply penetrates the fabric fibres favouring a perfect softness.
- The **SensiCare System** detects the laundry load size defining the programme duration in 30 seconds. The washing programme is tailored to the laundry load and the type of fabric without consuming more time, energy and water than necessary.

## 3.2 Appliance overview

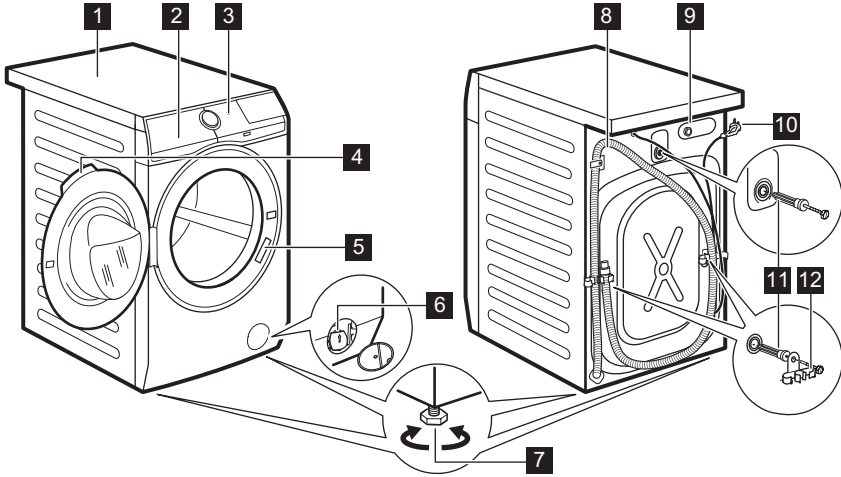

- 1 Worktop
- 2 Detergent dispenser
- 3 Control panel
- 4 Door handle
- 5 Rating plate
- 6 Drain pump filter
- 7 Feet for levelling the appliance

- 8 Drain hose
- 9 Inlet hose connection
- 10 Mains cable
- 11 Transit bolts
- 12 Hose support

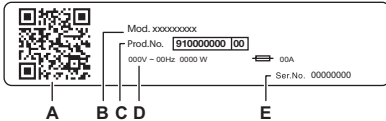

### The rating plate reports:

- A. QR code
- B. Model name
- C. Product number
- D. Electrical ratings
- E. Serial number

Scan the **QR code** on the appliance to register your product and get the most out of it.

- Access your appliance details, documentation and articles on how to use the best features (User Manual also available at [electrolux.com/manuals](http://electrolux.com/manuals) )
- Get usage advice, troubleshooting, service and repair information (also available at [electrolux.com/support](http://electrolux.com/support) )
- Buy accessories, Consumable and Original Spare parts for your appliance (also available at [electrolux.com/shop](http://electrolux.com/shop) )

## 4. TECHNICAL INFORMATION

Dimension	Width/ Height/ Total depth	59.7 cm /84.7 cm /65.8 cm
Electrical connection	Voltage	230 V
	Overall power	2100 W
	Fuse	10 A
	Frequency	50 Hz
Level of protection against ingress of solid particles and moisture ensured by the protective cover, except where the low voltage equipment has no protection against moisture		IPX4
Water supply pressure	Minimum	0.5 bar (0.05 MPa)
	Maximum	10 bar (1.0 MPa)
Water supply <sup>1)</sup>		Cold water
Maximum Load	Cotton	10.5 kg

<sup>1)</sup> Connect the water inlet hose to a water tap with a 3/4" thread.

## 5. INSTALLATION

### **WARNING!**

Refer to Safety chapters.

### 5.1 Unpacking

1. Open the door. Remove all the items from the drum.

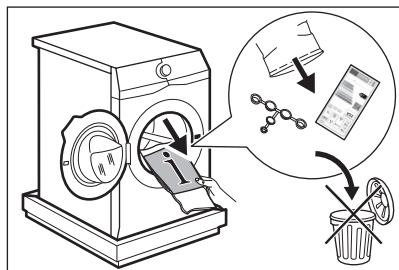

Accessories delivered with the appliance may vary depending on the model.

2. Put the packaging element on the floor behind the appliance and carefully put it down onto its rear side. Remove the protection from the bottom.

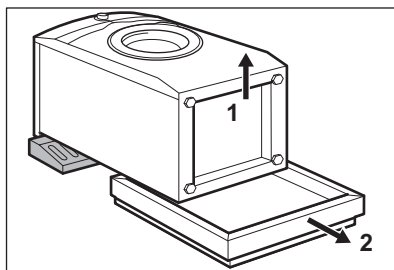

### **CAUTION!**

Do not lay washing machine on its front.

3. Put the appliance back into an upright position. Remove the power supply cable and the drain hose from the hose holders.

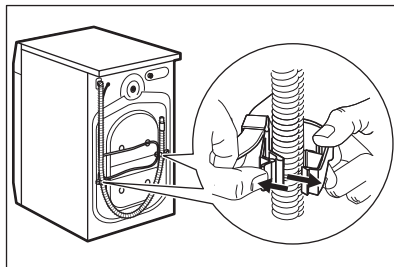



It is possible to see water flowing from the drain hose. This is because the washing machine has been tested at the factory.

- Remove the three transit bolts and pull out the plastic spacers.

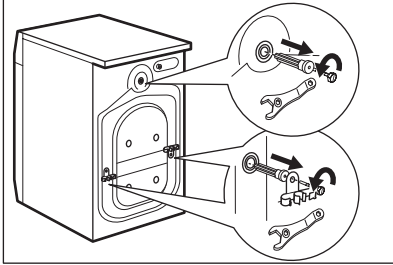

We recommend that you keep the packaging and the transit bolts for any transport of the appliance.

- Put the plastic caps, that you find in the user manual bag, in the holes.

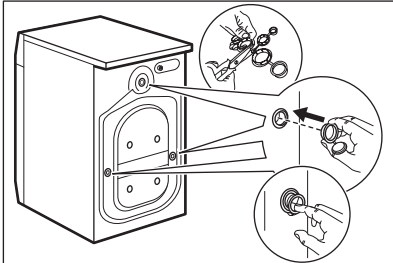

## 5.2 Information for installation

### Positioning and levelling

Adjust the appliance correctly to prevent vibration, noise and movement of the appliance when it operates.

- Install the appliance on a flat hard floor. The appliance must be levelled and stable. Make sure that the appliance does not touch the wall or other units and there is air circulation below the appliance.
- Loosen or tighten the feet to adjust the level. All feet must rest firmly on the floor.

### WARNING!

Do not put cardboard, wood or equivalent materials below the appliance feet to adjust the level.

### The inlet hose

### CAUTION!

Make sure there is no damage to hoses and there are no leaks from the couplings. Do not use an extension hose if the inlet hose is too short. Contact the service centre for information on inlet hose replacement.

- Connect the water inlet hose to the back of the appliance if needs. Usually, it is already installed at the factory.

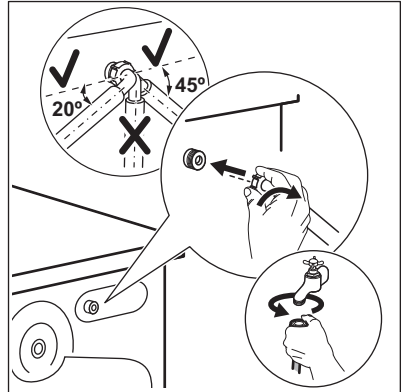

- Position it toward left or right depending on the position of the water tap. Make sure that the inlet hose is not in vertical position.
- If necessary, loosen the ring nut to set it in the correct position.
- Some model can contain inlet hose with water stop device. It prevents any leaks in the hose because of its natural ageing. The sector in the window shows this fault A. If this occurs, close the water tap and contact the authorized service center for information to replace the hose.

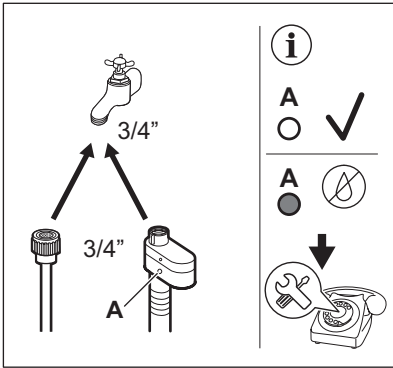

5. Connect the other end of the COLD water inlet hose to the cold water tap with 3/4" thread.

**! WARNING!**  
The inlet water shall not exceed 25 °C.

### Water drainage

The drain hose should stay at a height of no less than 60 cm and not more than 100 cm.

**i**  
You can extend the drain hose to maximum 400 cm. Contact the authorised service centre to buy the other drain hose and the extension.

It is possible to connect the drain hose in different ways:

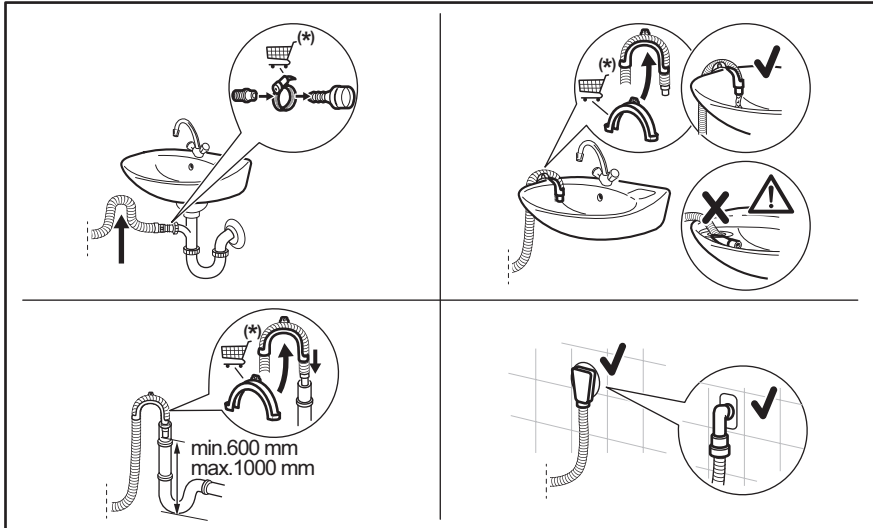

\* Subject to change spare parts without notice.

Make sure that the drain hose makes a loop to prevent particles going into the appliance from the sink.

Connect the drain hose to the spigot and tighten it with a clamp. Make sure that the drain hose makes a loop to prevent particles going into the appliance from the sink.

Position the hose directly to a built-in drain pipe in the room wall and tighten it with a clamp.

Without the plastic hose guide, to a sink spigot- Put the drain hose in the spigot and tighten it with a clamp.

The drain hose can be bent into U shape and put around the plastic guide. On the edge of a sink - Fasten the guide to the water tap or to the wall.



Make sure that the plastic guide cannot move when the appliance drains and the drain hose end is not immersed in the water. There may be a return of dirty water into the appliance.  
Buy accessories from authorised supplier.

To a stand pipe with vent hole - Insert the drain hose directly into a drain pipe or stand pipe



The end of the drain hose must always be ventilated, i.e. the inner diameter of the drain pipe (min. 38 mm - min. 1.5") must be larger than the external diameter of the drain hose.

### 5.3 Electrical connection

At the end of installation you can connect the mains plug to the mains socket.

The rating plate and the 'Technical Data' chapter indicate the necessary electrical ratings. Make sure that they are compatible with the mains power supply.

Check that your domestic electrical installation can take the maximum load required, also taking into account any other appliances may also be in use.

#### Connect the appliance to an earthed socket.

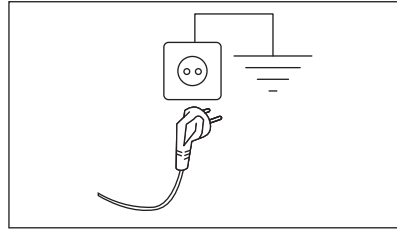

The power supply cable must be easily accessible after installing the appliance.

For any electrical work required to install this appliance, contact our Authorised Service Centre.

The manufacturer does not accept any responsibility for damage or injury through failure to comply with the above safety precaution.

## 6. CONTROL PANEL

### 6.1 Control panel description

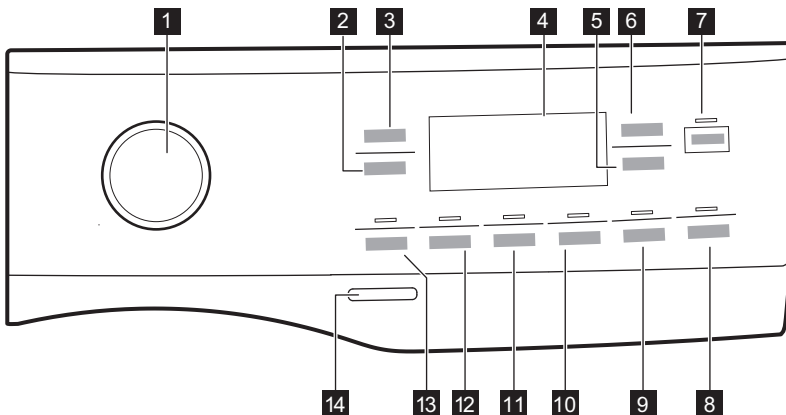



The options are not selectable with all washing programmes. Check the compatibility between options and washing programmes in the "Options compatibility with programmes" paragraph in the "Programmes" chapter. An option can exclude another one, in this case the appliance doesn't allow you to set the incompatible options together. Make sure the screen and touch buttons are always clean and dry.

- 1 Programme dial
- 2 Spin touch button
- 3 Temperature touch button
- 4 Display
- 5 Delay Start touch button
- 6 Time Manager touch button
- 7 Start/Pause touch button
- 8 Pods® touch button
- 9 Steam Easy Iron touch button and permanent Child Lock option 3s
- 10 Silent touch button
- 11 Extra Rinse touch button
- 12 Stains touch button
- 13 Prewash touch button
- 14 On/Off push button



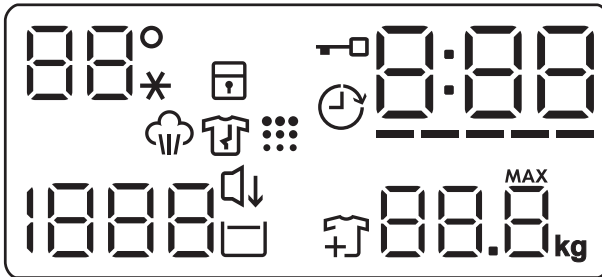





## 6.2 Display



	Temperature indicator.
	Child safety lock indicator.
	Door locked indicator.
	Delay start indicator.

	The digital indicator can show: <ul style="list-style-type: none"> <li>• Programme duration.</li> <li>• Delay time.</li> <li>• Cycle end.</li> <li>• Warning code.</li> <li>• Error indicator.</li> <li>• Indication of total operating hours of the appliance.</li> </ul>
--	--

----- Time Manager indicator.

	Steam phase indicator.
	Anti-crease phase indicator.
	Drum clean indicator.
	Spin speed indicator
	Silent indicator.
	Rinse Hold indicator.
	Add garments indicator.
	Maximum load indicator.

## 6.3 Multilingual badges

Adhesive badges in different languages are supplied with the appliance.

The desired badge can be glued next to the programme dial.

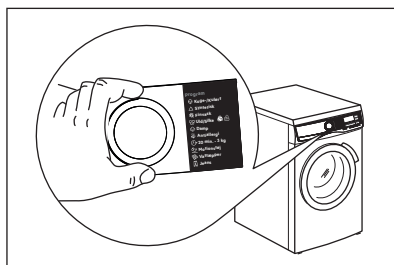

## 7. DIAL AND BUTTONS

### 7.1 Introduction



The options/functions are not available with all washing programmes. Check the compatibility between options/functions and washing programmes in the "Programme Chart". An option/function can exclude another one, in this case the appliance doesn't allow you to set incompatible options/functions.

### 7.2 On/Off

Press this button for a few seconds to activate or deactivate the appliance. Two different tunes sound while switching the appliance on or off.

As the Stand-by function automatically deactivates the appliance after several minutes to reduce the energy consumption, you may need to activate the appliance again.

For more details, refer to Stand-by paragraph in Daily Use chapter.

### 7.3 Programme dial

By rotating the programme dial it is possible to select the desired programme.

### 7.4 Temperature

When you select a washing programme, the appliance automatically proposes a default temperature.

Touch this button repeatedly until the desired temperature value appears on the display.

When the display shows the indicators --\*, the appliance does not heat the water.

### 7.5 Spin

When you set a programme, the appliance automatically sets the default spin speed.

Touch repeatedly this button to:

- **Change the spin speed.** The display shows only the spin speeds available for the set programme.
- Set **No Spin** --- option. Set this option to deactivate all spin phases. The display shows the indicator ---. The appliance performs the only draining phase of the selected washing programme. Set this option for very delicate fabrics. The rinses phase uses more water for some washing programmes.
- Activate the **Rinse Hold**  option. The final spin is not performed. The water of the last rinse is not drained out to

prevent the fabrics from creasing. The washing programme ends with water in the drum.

The indicator  remains on. The door stays locked and the drum turns regularly to reduce creasing. You must drain the water to unlock the door.

If you touch the Start/Pause  button, the appliance performs the spinning phase and drains the water.



The appliance empties the water out automatically after 18 hours approximately.

## 7.6 Prewash

With this option you can add a prewash phase to a washing programme.

The corresponding indicator above the touch button illuminates.

Use this option to add a pre-wash phase at 30 °C before the washing phase.

This option is recommended for heavily soiled laundry, especially if containing sand, dust, mud and other solid particles.



The option can increase the programme duration.

## 7.7 Stains

Touch this button to add the stain phase to a programme.

The corresponding indicator above the touch button illuminates.

Use this option for laundry with hard stains to remove.

When you set this option, put the stain remover into compartment .



This option increases the programme duration.  
This option is not available with a temperature lower than 40 °C.

## 7.8 Permanent Extra Rinse

With this option you can add a few rinses according to the selected washing programme.

Use this option for people with allergies to detergent residues and with sensitive skin. Thanks to additional functionality of this option the fabric softener is uniformly spread out in the laundry and boosting the effects on fabrics. It is suggested when you use the fabric softener.



This option increases the programme duration.

The corresponding indicator above the touch button illuminates and also stays permanently on during next cycles until this option is deactivated.

## 7.9 Steam Easy Iron

This option adds a steam phase followed by a short anti-crease phase at the end of the washing programme.





The steam phase reduces fabric creasing and facilitates the fabric ironing.

The corresponding indicator above the touch button illuminates.

The indicator  is steady on during steam phase.



This option can increase the programme duration.

When the programme stops the display shows , the indicator  goes off and the indicator  and the Start/Pause  led are steady on. The drum performs smooth movements for about 30 minutes to keep the steam benefit. By touching any button the anti-crease movements stop and the door unlocks, the appliance proposes again the previous set programme.

To interrupt the anti-crease phase, you can also:

- Press the On/Off  button for a few seconds to activate or deactivate the appliance.
- Turning the programme dial in another position.



A small laundry load helps to reach better results.

## 7.10 Silent

Touch this button to activate-deactivate the option **Silent**.

The intermediate and the final spinning phases are suppressed and the programme ends with water in the drum. This helps to reduce creasing.

The display shows the indicator . The door stays locked. The drum turns regularly to reduce creasing. You must drain the water to unlock the door.

As the programme is very quiet, it is suitable for use at night time when cheaper electricity tariffs are available. In some programmes the rinses are performed with more water.

If you touch the Start/Pause  button, the appliance performs the only draining phase.



The appliance empties the water out automatically after 18 hours approximately.

## 7.11 Pods®

Touch this button to activate or deactivate the Pods® option.

When activated the relevant indicator is on.

Follow the Pods manufacturer's dosage and storage recommendations.



Put maximum two tablets or single-dose detergents in the Pods® compartment in the detergent dispenser drawer.

The option remains active also for next cycles until it is deactivated and if it is selectable with the set programme.

## 7.12 Delay Start

With this option you can delay the start of a programme to a more convenient time.

Touch the button repeatedly to set the required delay. The time increases in steps of 1 hour up to 20 hours.

The display shows the indicator  and the selected delay time. After touching the Start/Pause  button, the appliance begins the countdown and the door is locked.

## 7.13 Time Manager

With this option you can reduce the programme duration depending on the load size and the degree of soiling.

When you set a washing programme, the display shows the default duration and ----- dashes.

Touch Time Manager button to reduce the programme duration according to your needs. The display shows the new programme duration and a number of dashes will decrease accordingly:

Touch Time Manager  button to reduce the programme duration according to your needs. The display shows the new programme duration and a number of dashes will decrease accordingly:

----- suitable for a full load of normally soiled garments.

---- a quick cycle for a full load of lightly soiled garments.

--- very quick cycle for a smaller lightly soiled load (max. half load recommended).

- the shortest cycle to freshen up a small amount of laundry.

The Time Manager is available only with the programmes in the table.

indicator	Cottons	Synthetics
----- 1)	■	■
----	■	■
---	■	■
-- 2)	■	■
- 2)	■	■

1) Default duration for all programmes.

2) This level of Time Manager option is not available in 90°C.

### Time Manager with steam programmes

When setting a steam programme, this button allows to chose three steam levels and the programme duration is reduced accordingly:

- ---- : maximum.
- -- : medium.
- - : minimum.



In some appliances the programme duration is reduced without showing any dashes.

### 7.14 Start/Pause

Touch the Start/Pause  button to start, pause the appliance or interrupt a running programme.



The  icon means that you can pause the cycle and add or remove garments. Read the 'Opening the door - Adding garments' section for more details.

## 8. SETTINGS









### 8.1 Setting



When pressing a key combination, **do not tilt** your fingers downwards . The sensors of the underneath buttons are sensitive and may interfere with your choice.

FUNCTIONS	KEY COMBINATION	DESCRIPTION
Child lock	Steam Easy Iron	With this option you can prevent that the children play with the control panel. Hold down the button until the indicator  comes on/goes off on the display.
Acoustic signals	Prewash-Stains	With this option you can activate or deactivate the acoustic signals. Touch key combinations simultaneously for about 2 seconds. If you deactivate the acoustic signals, they continue operate when the appliance has a malfunction.

FUNCTIONS	KEY COMBINATION	DESCRIPTION
Operating Hours Counter	Stains-Extra Rinse	It is possible to visualise the total operating time of the appliance in hours, starting from the first switching on. This value will count operating time of the cycles (does not include pauses, delayed start time). Touch key combinations simultaneously for some seconds. After 3 seconds the total hours operated by the appliance are shown in the display: e.g. 1276 hours, the display shows the text Hr for 2 seconds, 12 (thousands and hundreds) for 2 seconds and 76 (tens and units).
Factory Defaults	Silent-Steam Easy Iron	This function allows to restore the factory default options. To activate this function, touch key combinations simultaneously for some seconds. The display will show - - - for about 5 seconds.

FUNCTIONS	KEY COMBINATION	DESCRIPTION
Child lock	Steam Easy Iron 	With this option you can prevent that the children play with the control panel. Hold down the button until the indicator  comes on/goes off on the display.
Acoustic signals	Prewash  - Stains 	With this option you can activate or deactivate the acoustic signals. Touch key combinations simultaneously for about 2 seconds. If you deactivate the acoustic signals, they continue operate when the appliance has a malfunction.
Operating Hours Counter	Stains  - Extra Rinse 	It is possible to visualise the total operating time of the appliance in hours, starting from the first switching on. This value will count operating time of the cycles (does not include pauses, delayed start time). Touch key combinations simultaneously for some seconds. After 3 seconds the total hours operated by the appliance are shown in the display: e.g. 1276 hours, the display shows the text Hr for 2 seconds, 12 (thousands and hundreds) for 2 seconds and 76 (tens and units).
Factory Defaults	Silent  - Steam Easy Iron 	This function allows to restore the factory default options. To activate this function, touch key combinations simultaneously for some seconds. The display will show - - - for about 5 seconds.

## 9. BEFORE FIRST USE



During installation or before first use you may observe some water in the appliance. This is a residual water left in the appliance after a full functional test in the factory to ensure the appliance is delivered to customers in perfect working order and is no cause for concern.

1. Make sure that all transit bolts have been removed from the appliance.
2. Make sure that the electrical power is available and the water tap is open.

3. Pour 2 litres of water into the detergent compartment marked by . This action activates the drain system.
  4. Pour a small quantity of detergent into the compartment marked by .
  5. Set and start a programme for cotton at the highest temperature without any laundry in the drum.
- This removes all possible dirt from the drum and the tub.

## 10. PROGRAMMES

### 10.1 Programme Chart

#### Washing programmes

Programme	Programme description
QuickCare 69min	Cotton and mixed synthetic fabrics. Ideal to wash your daily load in a short time, for a better clothes care and good cleaning already at 30°C.
Cottons	White and coloured cotton fabrics. Ideal for normal and heavy soil.
Synthetics	Synthetic items or mixed fabric items. Normal soil.
Delicates	Delicate fabrics such as acrylics, viscose and mixed fabrics requiring gentler washing. Normal soil.
 Wool / Silk	Machine washable wool, hand washable wool and other fabrics with «hand washing» care symbol <sup>1)</sup> .
Rapid 20min	Cotton and synthetic items lightly soiled or worn only once.

**Programme****Programme description****Steam programme**  **with FreshScent System**

Steam programme can be used for reducing wrinkles and odours<sup>2)</sup> of garments that just need to be refreshed, avoiding washing. The fabric fibres are relaxed and afterwards ironing becomes effortless. When the programme is completed, quickly remove the laundry from the drum<sup>3)</sup>. Steam programmes do not perform any hygienic cycle. Do not set this programme with the following type of items:

- Items that are not suitable for tumble drying.
- Items with label "Dry clean only".

**Electrolux fragrance.** If you use this special gentle fragrance, your laundry will scent as just washed. Read carefully the instructions supplied with the fragrance. Reduce the fragrance dosage when treating smaller load. By means of the Time Manager button, you can reduce the programme duration when treating items labeled to be washed at low temperature.

**DO NOT:**

- Tumble dry the garments treated with fragrance. Its benefit would evaporate.
- Use the fragrance with different purposes than those here described.
- Use the fragrance on new garments. New garments may contain residual finishing compounds which are not compatible with it.



The fragrance is available on **Electrolux** web shop or by authorised dealer.



Steam Refresh

**Cotton, synthetic and mixed items.** Special steam cycle without washing that can be used to prepare your dried laundry for ironing or refresh garments worn once. This programme reduces creases, odours and relaxes the fibres. Do not use any detergent.

Spin/Drain

To spin the laundry and to drain the water in the drum. All fabrics, except woollens and delicate fabrics.

Rinse

All fabrics, except woollens and very delicate fabrics. Programme for rinsing and spinning the laundry. The default spin speed is the one used for cotton programmes. Reduce the spin speed accordingly to the type of laundry. If necessary, set the Extra Rinse option to add rinses. With a low spin speed the appliance performs delicate rinses and a short spin.

Sportswear

**Sport outfit, synthetic fibres** like polyester, polyester/elastane blends, polyamide. Suitable to remove sweat and body soil from technical sport garments.

Duvet

Special programme for **synthetic or feather and down filled blanket, duvet, bedspread** and so on. Use liquid delicate detergent, like wool detergent

Programme	Programme description
-----------	-----------------------



Outdoor



Do not use fabric softener and make sure that there is no softener residue in the detergent dispenser.

Outdoor clothing, technical, sport fabrics, waterproof and breathable jackets, shell jackets with a removable fleece or inner insulation. The recommended laundry load is 2.0 kg.

This programme can also be used as water repellent restoring phase, specifically tailored for treating clothes with a hydrophobic coating. To perform the water repellent restoring phase, proceed as follows:

- Pour the washing detergent in the compartment .
- Pour a special water repellency restorer for fabric in the drawer compartment for fabric softener .
- Reduce the laundry load to 1.0 kg.



To further improve the water repellent restoring action, dry the laundry in a tumble dryer by setting the Outdoor drying programme (if available and if the garment care label permits tumble drying).



Hygiene

White cotton items. This high-performance wash programme combined with steam vapour, removes more than 99,99% of bacteria and viruses<sup>4)</sup> keeping the temperature above 60°C throughout the washing phase; with an additional action on the fibers thanks to a vapour phase, an enhanced rinsing phase ensures a proper removal of detergent and micro-organism residues. This programme ensures also a proper reduction of pollens/allergenic items.





Eco 40-60

Low energy cycle for cottons. Decreases temperature and extends time to reach good washing results.

- 1) During this cycle the drum rotates slowly to ensure a gentle wash. It can seem that the drum doesn't rotate or doesn't rotate properly, but this is normal for this programme.
- 2) Steam programme doesn't remove particularly intense odour.
- 3) After the steam treatment the laundry can be humid. Hang items out for a few minutes.
- 4) Tested for Staphylococcus aureus, Enterococcus faecium, Candida albicans, Pseudomonas aeruginosa and MS2 Bacteriophage in external test performed by Swissstat Testmaterialien AG in 2021 (Test Report No. 202120117).

### Programme temperature, maximum spin speed and maximum load

Programme	Default temperature Temperature range	Reference spin speed Spin speed range	Maximum load
QuickCare 69min	30 °C 60 °C - 30 °C	1400 rpm 1400 rpm - 400 rpm	5.0 kg
Cottons	40 °C 90 °C - Cold	1400 rpm 1400 rpm - 400 rpm	10.5 kg <sup>1)</sup>

Programme	Default temperature Temperature range	Reference spin speed Spin speed range	Maximum load
Synthetics	30 °C 60 °C - Cold	1200 rpm 1200 rpm - 400 rpm	4.0 kg
Delicates	30 °C 40 °C - Cold	800 rpm 1200 rpm - 400 rpm	2.0 kg
 Wool / Silk	40 °C 40 °C - Cold	1200 rpm 1200 rpm - 400 rpm	1.5 kg
Rapid 20min	30 °C 40 °C - 30 °C	1200 rpm 1400 rpm - 400 rpm	3.0 kg
 Steam Refresh	-	-	1.0 kg
Spin/Drain	-	1400 rpm 1400 rpm - 400 rpm	10.5 kg <sup>1)</sup>
Rinse	-	1400 rpm 1400 rpm - 400 rpm	10.5 kg <sup>1)</sup>
Sportswear	30 °C 60 °C - Cold	1200 rpm 1200- 400 rpm	4.0 kg
Duvet	30 °C 60 °C - Cold	800 rpm 800 - 400 rpm	3.0 kg
 Outdoor	30 °C 40 °C - Cold	1200 rpm 1200 rpm - 400 rpm	2.0 kg <sup>2)</sup> 1.0 kg <sup>3)</sup>
 Hygiene	60 °C	1400 rpm 1400 rpm - 400 rpm	10.5 kg <sup>1)</sup>
Eco 40-60	40 °C <sup>4)</sup>	1400 rpm 1400 rpm - 400 rpm	10.5 kg <sup>1)</sup>

<sup>1)</sup> The load of this programme is not visible on the display.

<sup>2)</sup> Washing programme.

<sup>3)</sup> Washing programme and water repellent phase.

<sup>4)</sup> According to Commission Regulation EU 2019/2023, this programme at 40 °C is able to clean normally soiled cotton laundry declared to be washable at 40 °C or 60 °C, together in the same cycle.



For the reached temperature in the laundry, the programme duration and other data, please refer to 'Consumption Values' chapter.

The most efficient programmes in terms of energy consumption are generally those that perform at lower temperatures and longer duration.

## 10.2 Woolmark Premium Wool Care - Blue



The wool wash cycle of this machine has been tested and approved by The Woolmark Company for the washing of wool garments labelled as «hand wash» provided that the products are washed according to the instructions on the garment label and those issued by the manufacturer of this washing machine.  
M1230

## 10.3 Options compatibility with programmes

	QuickCare 69min	Cottons	Synthetics	Delicates	Wool / Silk	Rapid 20min	Steam Refresh	Spin/Drain Rinse	Sportswear	Duvet	Outdoor	Hygiene	Eco 40-60
Spin	■	■	■	■	■	■		■	■	■	■	■	■
Rinse Hold	■	■	■	■	■			■	■		■	■	■
Silent		■	■	■					■				
No Spin	■	■	■	■	■	■	■ <sup>1)</sup>	■	■	■	■	■	■
Stains <sup>2)</sup>		■	■						■			■	
Prewash		■	■						■				
Time Manager <sup>3)</sup>		■	■				■						
Extra Rinse	■	■	■	■				■	■		■	■	
Steam Easy Iron <sup>4)</sup>		■	■						■			■	

	QuickCare 69min	Cottons	Synthetics	Delicates	Wool / Silk	Rapid 20min	Steam Refresh	Spin/Drain Rinse	Sportswear	Duvet	Outdoor	Hygiene	Eco 40-60
PODS®	■	■	■	■		■			■		■	■	■
 Delay Start	■	■	■	■	■	■	■	■	■	■	■	■	■

- 1) If you set the No Spin option, the appliance performs draining only.
- 2) This option is not available with temperature lower than 40 °C.
- 3) If you set the shortest duration, we recommend that you decrease the load size. It is possible to fully load the appliance, however the washing results can be less satisfactory.
- 4) This option is not available with temperature lower than 40 °C.

▲ = Recommended

-- = Not recommended

### Suitable detergents for washing programmes

Programme	Universal powder <sup>1)</sup>	Liquid Universal	Liquid for coloureds	Delicates woollens	Special
QuickCare 69min	--	▲	▲	--	--
Cottons	▲	▲	▲	--	--
Synthetics	▲	▲	▲	--	--
Delicates	--	--	--	▲	▲
Wool / Silk	--	--	--	▲	▲
Rapid 20min	--	▲	▲	--	--
Sportswear	--	▲	▲	--	▲
Duvet	--	--	--	▲	▲
Outdoor	--	--	--	▲	▲
Hygiene	▲	▲	--	--	▲
Eco 40-60	▲	▲	▲	--	--

- 1) At temperature higher than 60 °C the use of powder detergent is recommended.

▲ = Recommended

-- = Not recommended

## 11. DAILY USE

### ⚠ WARNING!

Refer to Safety chapters.

### 11.1 Activating the appliance

1. Connect the mains plug to the mains socket.
2. Open the water tap.
3. Press the On/Off  button for a few seconds to activate the appliance.

A short tune sounds.

### 11.2 Loading the laundry

- Open the appliance door.
- Shake the items before you put them in the appliance.
- Put the laundry in the drum, one item at a time.

Make sure not to put too much laundry in the drum.

- Close the door firmly.

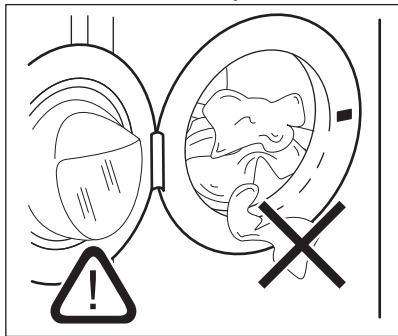



### ⚠ CAUTION!

- Make sure that no laundry stays between the seal and the door. There is a risk of water leakage or damage to the laundry.
- Washing heavily oiled, greasy stains or using fragrances perfume could cause damage rubber parts of the appliance.

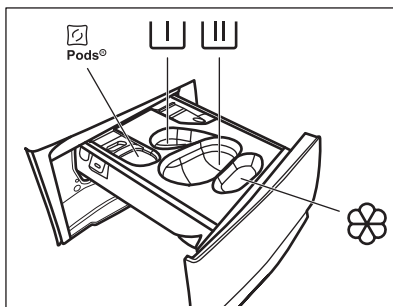
### 11.3 Filling the detergent and additives



 - Compartment for detergent pods (Max 2 pods).  
When using detergent tablets, make sure that the Pods® option is activated.

 - Compartment for prewash phase an soak programme (powder detergent only).

 - Compartment for washing phase (powder detergent only).



Make sure that the Pods® option is deactivated when using this compartment.



If using liquid detergent, remember to insert the container for liquid detergent



 - Compartment for fabric softener and other liquid treatments (fabric conditioner, starch).

**MAX** - Always follow the instructions that you find on the packaging of the detergent products, but we recommend that you do not exceed the maximum indicated level (**MAX**). This quantity will however guarantee the best washing results.



After a washing cycle, if necessary, remove any detergent residue from the detergent dispenser.

Proceed as follows

1. Open the detergent dispenser.

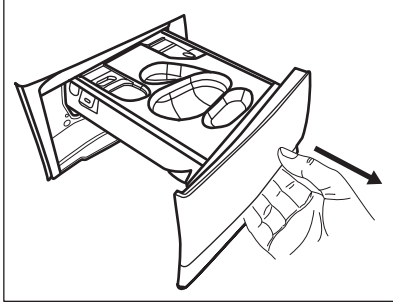

2. If a prewash phase is set, put the powder detergent in compartment .

3. For main wash, chose the proper compartment depending on the type of detergent:

a) Put the **powder detergent** in the compartment .

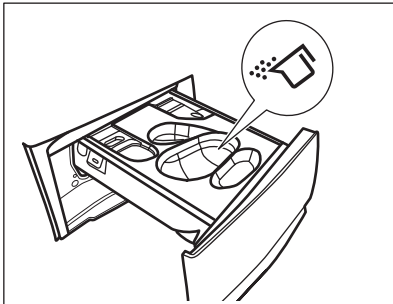

b) Pour the **liquid detergent** in the same compartment after inserting the relevant container .

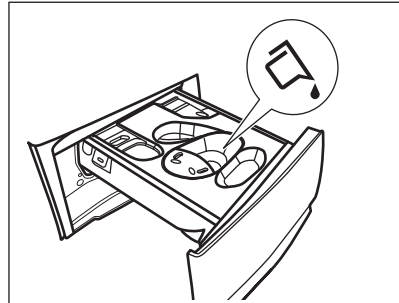
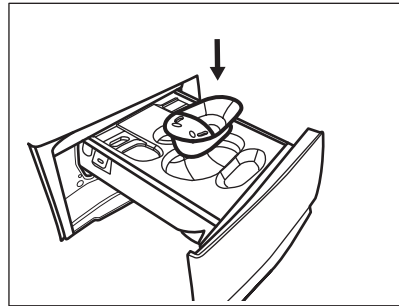

c) Put the **tablets** in the compartment . Make sure that the Pods® option is activated.

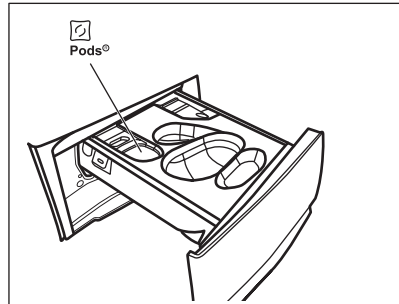

4. Pour fabric softener in the compartment .
5. Close the detergent dispenser.

## 11.4 Setting a programme

1. Turn the programme dial to select the desired washing programme. The related programme indicator comes on. The Eco 40-60 is the default proposed programme when the appliance is turned on, the one to which the information of the energy label relates.

The indicator of the Start/Pause  button flashes.

The display shows an indicative programme duration, the maximum declared load for the set programme (only for a few seconds), the default temperature, the default spin speed and the washing phase indicators (when available).

2. To change the temperature and/or the spin speed, touch the related buttons.
3. If desired, set one or more options by touching the related buttons. The related indicators come on in the display and the given information changes accordingly.



In case a selection is **not possible** an acoustic signal sounds.

## 11.5 Starting a programme

Touch the Start/Pause  button to start the programme.

The related indicator stops flashing and stays on.





The programme starts, the door is locked.

The display shows the indicator .



The drain pump can operate shortly before the appliance fills water.





## 11.6 Starting a programme with the delay start

1. Touch the Delay Start  button repeatedly until the display shows the desired delay time. On the display the indicator shows .
2. Touch the Start/Pause  button. The appliance door locks and starts the countdown of the delay start. The display shows the indicator .

When the countdown is completed, the programme starts automatically.



Canceling the delay start after the countdown has started

To cancel the delay start:

1. Touch the Start/Pause  button to pause the appliance. The related indicator flashes.
2. Touch the Delay Start  button repeatedly until the display shows  and the indicator  goes off.
3. Touch the Start/Pause  button again to start the programme immediately.

## Changing the delay start after the countdown has started

To change the delay start:

1. Touch the Start/Pause  button to pause the appliance. The related indicator flashes.
2. Touch the Delay Start  button repeatedly until the display shows the desired delay time.
3. Touch the Start/Pause  button again to start the new countdown.

## 11.7 The SensiCare System load detection



The programme duration in the display is referred to a **medium/high load**.

After touching the Start/Pause  button, the maximum declared load indicator goes off, the SensiCare System starts the laundry load detection:

1. The appliance detects the load in the first 30 seconds. In the programmes where Time Manager is available, during this phase the Time Manager bars  placed below the time digits play a simple animation. The drum rotates shortly.
2. The programme duration could be adjusted accordingly and could increase or decrease. After further 30 seconds, the water filling starts.

At the end of the load detection, **in case of drum overload**, the indicator **MAX** is flashing in the display:

In this case, for 30 seconds, it is possible to pause the appliance and remove the exceeding garments.

Once removed the exceeding garments, touch the Start/Pause  button to start the programme again. The SensiCare phase can be repeated up to three times (see point 1).

**Important!** If the laundry amount will not be reduced, the washing programme starts anyway, despite the overload. In this case, it will be not possible to guarantee the best washing results.



About 20 minutes after the programme start, the programme duration could be adjusted again depending on the capacity of water absorption of the fabrics.





The SensiCare detection is carried out with complete washing programmes only and if the programme duration has not been reduced by means of the Time Manager button.





The SensiCare System is not available with all programmes such as :Wool / Silk, Rinse and programmes with short cycles.

## 11.8 Interrupting a programme and changing the options

When the programme is running, you can change **only some** options:

1. Touch the Start/Pause  button. The related indicator flashes.
2. Change the options. The given information in the display changes accordingly.
3. Touch the Start/Pause  button again. The washing programme continues.

## 11.9 Cancelling a running programme

1. Press the On/Off  button to cancel the programme and to deactivate the appliance.
2. Press the On/Off  button again to activate the appliance.

Now, you can set a new washing programme.



If the SensiCare phase is already carried out and the water filling is already started, the new programme starts **without repeating the SensiCare phase**. The water and the detergent are not drained out in order to avoid waste. The display shows the maximum duration of the programme, updating it about 20 minutes after the starting of the new programme.

There is also an alternative way of cancelling:

1. Touch the Start/Pause  button.
2. Rotate the selector knob to the "Reset" position • .
3. Wait for 1 second. The display shows ---

Now, you can set a new washing programme.

## 11.10 Opening the door - Adding garments

If the  icon is on, you can always open the door.

While a programme or the delay start operates, the appliance door is locked. The display shows the indicator .



If the temperature and level of the water in the drum are too high and/or the drum is still rotating you should not open the door.

To add or to remove garments:

1. Touch the Start/Pause  button. In the display the related door lock indicator goes off.

2. Open the appliance door. If necessary, add or remove the garments. Close the door and touch the Start/Pause  button.

The programme or the delay start continues.

### 11.11 End of the programme

When the programme has finished, the appliance stops automatically. The acoustic signals operate (if they are active). The display shows .

The indicator of the Start/Pause  button goes off.

The door unlocks and the indicator  goes off.

1. Press the On/Off  button to deactivate the appliance.

After five minutes from the end of the programme, the energy saving function automatically deactivates the appliance.







When you activate the appliance again, the display shows the end of the previous programme. Turn the programme dial to set a new cycle.

2. Remove the laundry from the appliance.
3. Make sure that the drum is empty.
4. Keep the door and the detergent dispenser slightly ajar to prevent mildew and odours.

### 11.12 Draining water out after end of cycle



If you have chosen a programme or an option that does not empty out the water of the last rinse, the programme is completed, but:



- The time area shows  and the display shows the door locked .
- The indicator of the Start/Pause  button starts flashing.
- The drum still turns at regular intervals to prevent creases in the laundry.
- The door stays locked.
- You must drain the water to open the door:

1. If necessary, touch the Spin  button to decrease the spin speed proposed by the appliance.
2. Press the Start/Pause  button: the appliance drains the water and spins.

The option indicator Rinse Hold  or  disappears.





If you have set Silent  and the spin speed is not changed, when you press the Start/Pause  button, the appliance only drains the water.

3. When the programme is completed and the door locked indicator  goes off, you can open the door.
4. Press the On/Off  button for a few seconds to deactivate the appliance.

### 11.13 Stand-by function

The Stand-by function automatically deactivates the appliance to reduce the energy consumption when:

- You do not use the appliance for 5 minutes when no programme is running.  
Press the button On/Off  to activate the appliance again.
- 5 minutes after the end of the washing programme.  
Press the On/Off  button to activate the appliance again.  
The display shows the end of the last programme.  
Turn the programme dial to set a new cycle.

If the dial is rotated to the "Reset" position  , the appliance automatically turns off in 30 seconds.



If you set a programme or an option that ends with water in the drum, the Stand-by function **doesn't deactivate** the appliance to remind you to drain the water.

## 12. CARE AND CLEANING

### **WARNING!**

Refer to Safety chapters.

### 12.1 Periodic cleaning schedule

**Periodic cleaning helps to extend the life of your appliance.**

After each cycle, keep the door and the detergent dispenser slightly open to get air circulation and dry the humidity inside the appliance.

If the appliance is not used for a long time: close the water tap and unplug the appliance.

#### Indicative periodic cleaning schedule:

Descaling	Twice a year
Maintenance wash	Once a month
Clean door seal	Every two months
Clean drum	Every two months
Clean detergent dispenser	Every two months
Clean drain pump filter	Twice a year
Clean the inlet hose and the valve filter	Twice a year

### 12.2 Removing foreign objects



Make sure that pockets are empty and all loose elements are tied up before running your cycle.

Remove any foreign objects (such as metal clip, buttons, coins, etc) that you may find in the door seal, the filters and the drum. Refer to "Door seal with double lip trap", "Cleaning the drum", "Cleaning the drain pump" and "Cleaning the inlet hose and the valve filter" paragraphs. Be careful with curtains. Remove the hooks and put the curtains in a washing bag or pillowcase. If necessary, please contact the Authorised Service Centre.

### 12.3 External cleaning

Clean the appliance with mild soap and warm water only. Fully dry all the surfaces.

Do not use a scouring pads or any scratching material.

#### **CAUTION!**

Do not use alcohol, solvents or chemical products.

#### **CAUTION!**

Do not clean the metal surfaces with chlorine-based detergent.

### 12.4 Descaling



If the water in your area is hard or medium hard, we recommend that you use a water softener for washing machines (descaling occasionally). The water is hard or medium hard when the hardness exceeds 8dH.

Regularly examine the drum to check for limescale.



Always follow the instructions that you find on the packaging of the product.

### 12.5 Maintenance wash

The repeated and prolonged use of low temperature and short programmes can cause detergent deposits, fluff residues, bacterial growth and biofilm formation inside the drum and the tub. This could generate bad odours and mildew.

To eliminate these deposits and hygienize the inner part of the appliance, run a maintenance wash at least once a month:

1. Remove all laundry from the drum.
2. Run a cotton programme with the highest temperature with a small quantity of powder detergent or, if available, run the Machine Clean programme.

## 12.6 Door seal

This appliance is designed with a **self cleaning draining system**, allowing light fluff fibers that fall off the clothes to be drained out with the water. Regularly examine the seal and if necessary clean as described in the following diagram. Coins, buttons, other small items can be recovered at the end of the cycle.

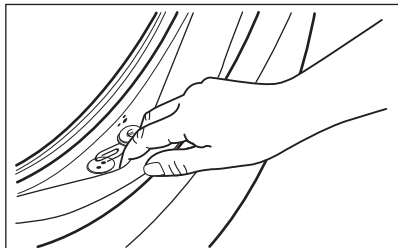

Clean it when needed, using ammonia cream cleanser agent without scratching the seal surface.



Always obey the instructions that you find on the packaging of the product.

## 12.7 Cleaning the drum

Regularly examine the drum to prevent unwanted deposits.

Rust deposits in the drum may occur due to rusting foreign body in the washing or tap water containing iron

Clean the drum with special products for stainless steel.



Always follow the instructions that you find on the packaging of the product. Do not clean the drum with acidic descaling products, scouring products containing chlorine or iron or steel wool.

For a thorough clean:

1. Clean the drum with special products for stainless steel.



Always follow the instructions that you find on the packaging of the product.

2. Remove all laundry from the drum.
3. Run a short cotton programme at high temperature with empty drum and with a small quantity of powder detergent or, if available, run the Machine Clean programme. If your appliance can be connected to Wi-Fi, the special programme Machine Clean is also downloadable through the APP.
4. Add a manually small quantity of powder detergent or a specific product into the empty drum, in order to rinse out any left residues.



Occasionally, at the end of a cycle the display may show the icon : this is a recommendation to perform the "drum cleaning". Once the drum cleaning has been performed, the icon disappears.

## 12.8 Cleaning the detergent dispenser

To prevent possible deposits of dried detergent, clotted fabric softener, formation of mould in the detergent dispenser, every two months carry out the following cleaning procedure how explained in the following diagrams:

1. Open the detergent dispenser. Press the catch downwards as indicated in the picture and pull it out.

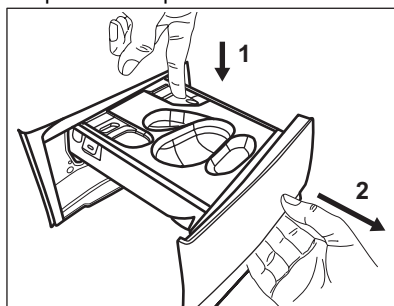

2. Remove the container for liquid detergent, if inserted.

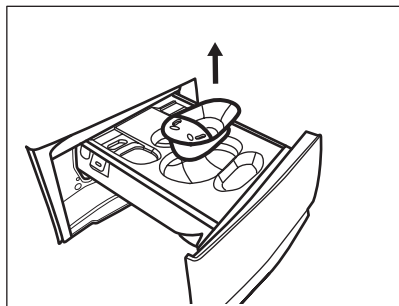

3. Lift up the top cover of the compartments to remove it.

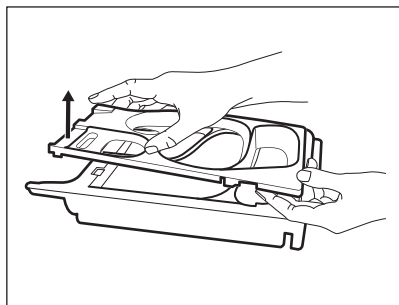

4. Wash the detergent dispenser and any insert under running water.

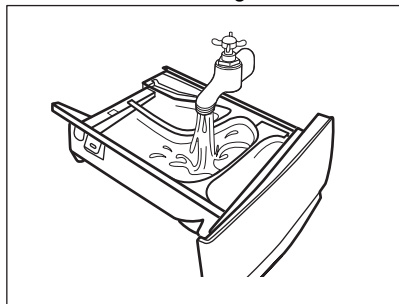

5. Make sure that all detergent residue is removed from the upper and lower part of the recess. Use a small brush to clean the recess.

**⚠ CAUTION!**

**Do not use sharp or metal brushes and sponges.**

Make sure that all detergent residue is removed from the upper and lower part of the recess. Use a small brush to clean the recess.

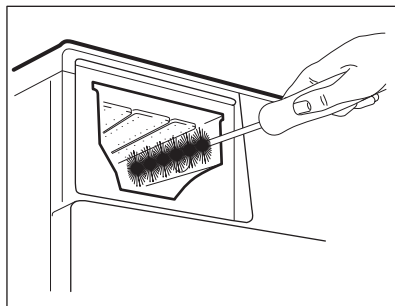

6. Turn the dispenser up side down and open the bottom cover as indicated in the picture: first pull the side tabs outwards and then remove the bottom cover.

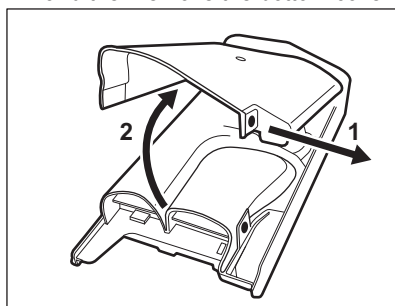

7. Make sure that all detergent residue is removed from the conveyor. Use only soft damp clothes.
8. Put bottom cover back to its position by aligning its holes on drawer hooks as indicated in the picture. Close it till "click" sound.

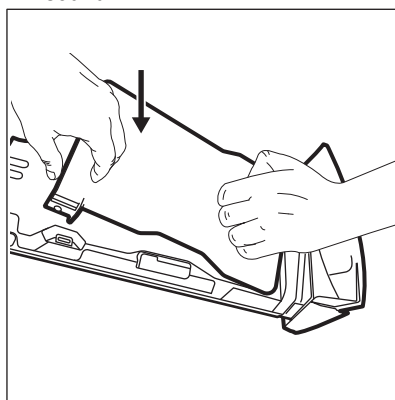

**⚠ CAUTION!**

Press the bottom cover as indicated in the picture. Make sure that it is closed properly.

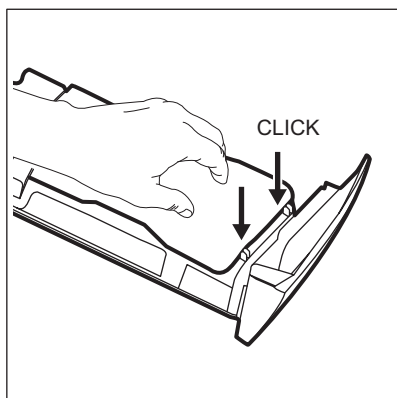

9. Reassembly the drawer as follows:
  - a. Place the bottom cover and press till "click" sound.
  - b. Place the top cover and press till "click" sound.
  - c. Insert the container for liquid detergent, if needed.
10. Insert the detergent dispenser into the guide rails and close it. Run the rinsing programme without any clothes in the drum.

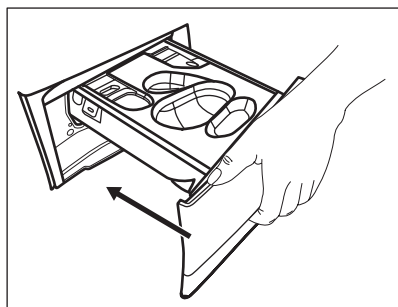

## 12.9 Cleaning the drain pump filter

**⚠ WARNING!**

Disconnect the mains plug from the mains socket.



Regularly check the drain pump filter and make sure that it is clean.

Clean the drain pump filter if:

- The appliance does not drain the water.
- The drum does not turn.
- The appliance makes an unusual noise because of the blockage of the drain pump.
- The display shows the alarm code *E20*.

**⚠ WARNING!**

- Do not remove the filter while the appliance operates.
- Do not clean the pump if the water in the appliance is hot. Wait until the water cools down

### Proceed as described in following diagrams to clean the pump filter:

Always keep a rag nearby to dry up any water spillages when removing the filter.

1. Open the pump cover.

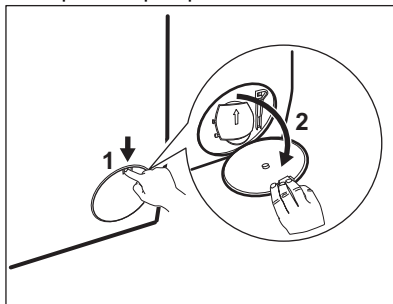

2. Place a suitable bowl below the drain pump access to collect the water that flows out.
3. Open the chute downwards. Always keep a rag nearby to dry up any water spillages when removing the filter.

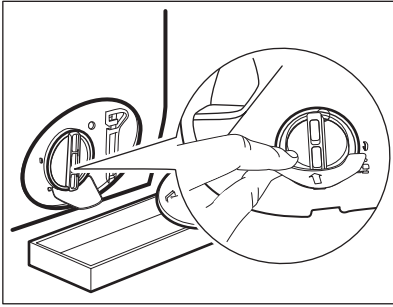

4. Turn the filter 180 degrees in anti-clockwise direction to open it, without removing. Let the water flow out.

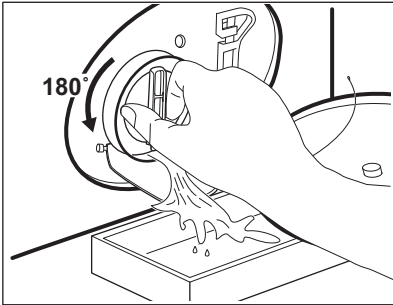

5. When the bowl is full of water, turn the filter back and empty the container.  
 6. Repeat the steps 4 and 5 until the water stops to flow out.  
 7. Turn the filter anti-clockwise to remove it.

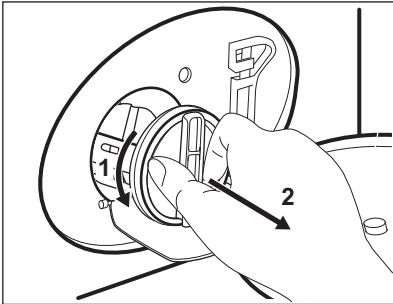

8. If it is necessary, remove fluff and objects from the filter recess.  
 9. Make sure that the impeller of the pump can rotate. If it does not rotate, contact the Authorised Service Centre.

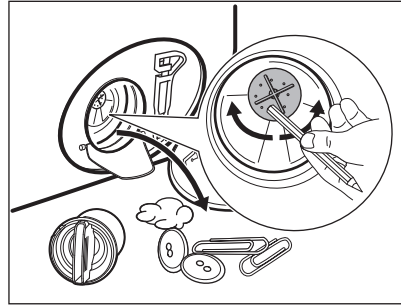

10. Clean the filter under the water tap.

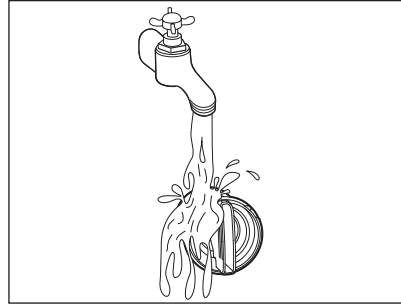

11. Put the filter back into the special guides by turning it clockwise. Make sure that you tighten the filter correctly to prevent leakages.

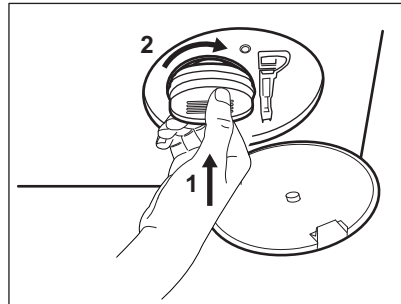

12. Close the pump cover.

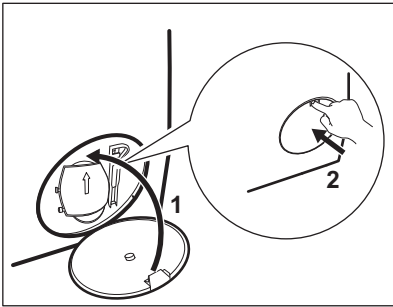

When you drain the water with the emergency drain procedure, you must activate the drain system again:

- a. Put 2 litres of water in the main wash compartment of the detergent dispenser.
- b. Start the programme to drain the water.

### 12.10 Cleaning the inlet hose and the valve filter

It is recommended to clean both the filters of the inlet hose and valve twice a year to remove any deposit, collected over the time. Proceed as described in following diagrams to clean filters:

1. Remove the inlet hose from the tap and clean the filter.

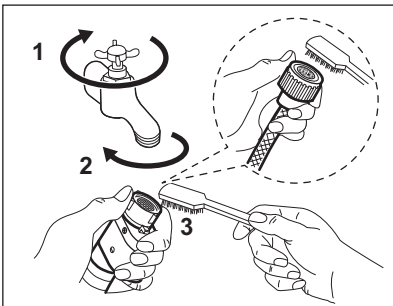

2. Remove the inlet hose from the appliance by loosening the ring nut.

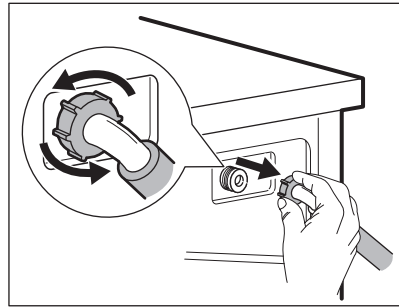

3. Clean the valve filter on the back of the appliance with a toothbrush.

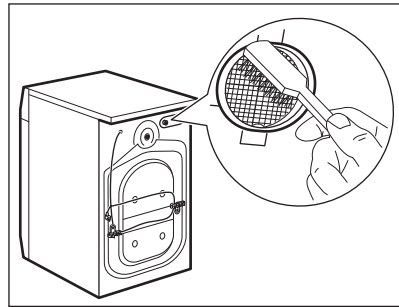

4. When you reconnect the hose to the back of the appliance, turn it left or right (not in vertical position) depending on the position of your water tap.

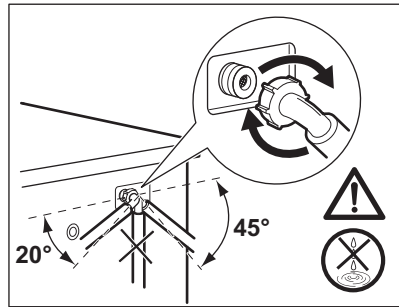

### 12.11 Emergency drain

If the appliance cannot drain the water, carry out the same procedure, described in 'Cleaning the drain pump' paragraph. If necessary, clean the pump.

When you drain the water with the emergency drain procedure, you must activate the drain system again:

1. Put 2 litres of water in the main wash compartment of the detergent dispenser.
2. Start the programme to drain the water.

### 12.12 Frost precautions

If the appliance is installed in an area where the temperature can reach the values around 0° C or drop below, remove the remaining water from the inlet hose and the drain pump.

1. Disconnect the mains plug from the mains socket.
2. Close the water tap.
3. Put the two ends of the inlet hose in a container and let the water flow out of the hose.

4. Empty the drain pump. Refer to the emergency drain procedure.
5. When the drain pump is empty, install the inlet hose again.

#### **WARNING!**

Make sure that the temperature is higher than 0 °C before you use the appliance again.

The manufacturer is not responsible for damages caused by low temperatures.

## 13. TROUBLESHOOTING

#### **WARNING!**

Refer to Safety chapters.

### 13.1 Alarm Codes and Possible failures

The appliance does not start or it stops during operation. First try to find a solution to the problem (refer to the tables).

#### **WARNING!**

Deactivate the appliance before carrying out any check.

**With some problems, the display shows an alarm code and the Start/Pause  button may flash continuously:**



If the appliance is overloaded, remove some items from the drum and/or keep pressed the door while touching the Start/Pause button until the indicator  stops flashing (see the picture below).

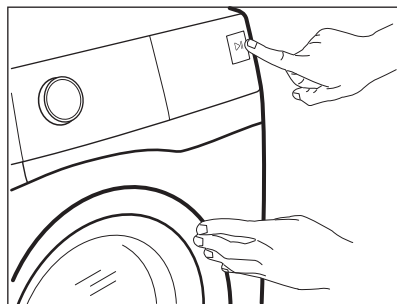

Problem	Possible solution
<b>E10</b> The appliance does not fill with water properly.	<ul style="list-style-type: none"> <li>• Make sure that the water tap is open.</li> <li>• Make sure that the pressure of the water supply is not too low. For this information, contact your local water authority.</li> <li>• Make sure that the water tap is not clogged.</li> <li>• Make sure that the inlet hose has no kinks, damages or bends.</li> <li>• Make sure that the connection of the water inlet hose is correct.</li> <li>• Make sure that the filter of the inlet hose and the filter of the valve are not clogged. Refer to 'Care and cleaning'.</li> </ul>
<b>E20</b> The appliance does not drain the water.	<ul style="list-style-type: none"> <li>• Make sure that the sink spigot is not clogged.</li> <li>• Make sure that the drain hose has no kinks or bends.</li> <li>• Make sure that the drain filter is not clogged. Clean the filter, if necessary. Refer to "Care and cleaning".</li> <li>• Make sure that the connection of the drain hose is correct.</li> <li>• Set the drain programme if you set a programme without drain phase.</li> <li>• Set the drain programme if you set an option which ends with water in the tub.</li> </ul>
<b>E40</b> The appliance door is open or not closed correctly.	<ul style="list-style-type: none"> <li>• Make sure that the door is properly closed.</li> </ul>
<b>E91</b> Internal fail. No communication between electronic elements of the appliance.	<ul style="list-style-type: none"> <li>• The programme was not finished properly or the appliance stopped too early. Switch the appliance off and on again.</li> <li>• If the alarm code appears again, contact the Authorised Service Centre.</li> </ul>

If the display shows other alarm codes, deactivate and activate the appliance. If the problem continues, contact the Authorised Service Centre. In case of different problem with the appliance check the table below for possible solutions.

Problem	Possible solution
The programme does not start.	<ul style="list-style-type: none"> <li>• Make sure that the mains plug is connected to the mains socket.</li> <li>• Make sure that the appliance door is closed.</li> <li>• Make sure that there is no damaged fuse in the fuse box.</li> <li>• Make sure that the Start/Pause  has been touched.</li> <li>• If the delay start is set, cancel the setting or wait for the end of countdown.</li> <li>• Deactivate the Child Lock function if it is on.</li> <li>• Check the position of the knob on the selected programme.</li> </ul>
The appliance fills with water and drains immediately.	<ul style="list-style-type: none"> <li>• Make sure that the drain hose is in the correct position. The hose may be positioned too low. Refer to "Installation instruction".</li> </ul>
The spin phase does not operate or the washing cycle lasts longer than usual.	<ul style="list-style-type: none"> <li>• Set the spin programme.</li> <li>• Make sure that the drain filter is not clogged. Clean the filter, if necessary. Refer to "Care and cleaning".</li> <li>• Adjust manually the items in the tub and start the spin phase again. This problem may be caused by balance problems.</li> </ul>

Problem	Possible solution
There is water on the floor.	<ul style="list-style-type: none"> <li>• Make sure that the couplings of the water hoses are tight and there is not water leakages.</li> <li>• Make sure that the water inlet hose and the drain hose have no damages.</li> <li>• Make sure you use the correct detergent and the correct quantity of it.</li> </ul>
You cannot open the appliance door.	<ul style="list-style-type: none"> <li>• Make sure that a washing programme that ends with water in tub, has not been selected.</li> <li>• Make sure that the washing programme is finished.</li> <li>• Set the drain or the spin programme if there is water in the drum.</li> <li>• Make sure that the appliance receives electrical power.</li> <li>• This problem may be caused by a failure of the appliance. Contact the Authorised Service Centre. If you need to open the door, please read carefully "Emergency door opening".</li> </ul>
The appliance makes an unusual noise and vibrates.	<ul style="list-style-type: none"> <li>• Make sure the levelling of the appliance is correct. Refer to "Installation instruction".</li> <li>• Make sure that the packaging and/or the transit bolts are removed. Refer to "Installation instruction".</li> <li>• Add more laundry in the drum. The load may be too small.</li> </ul>
The programme duration increases or decreases during programme execution.	<ul style="list-style-type: none"> <li>• The SensiCare System is able to adjust the programme duration according to the type and the laundry load size. Refer to "The SensiCare System load detection" in "Daily Use" chapter.</li> </ul>
The washing results are not satisfactory.	<ul style="list-style-type: none"> <li>• Increase the detergent quantity or use a different detergent.</li> <li>• Use special products to remove the stubborn stains before you wash the laundry.</li> <li>• Make sure that you set the correct temperature.</li> <li>• Decrease the laundry load.</li> </ul>
Too much foam in the drum during the washing cycle.	<ul style="list-style-type: none"> <li>• Reduce the quantity of detergent or the number of tablets or single-dose detergents.</li> </ul>
After the washing cycle, there are some detergent residues in the dispenser drawer.	<ul style="list-style-type: none"> <li>• Make sure you have used the detergent dispenser according the indications given in this user manual.</li> <li>• Make sure to use fresh tablets or single-dose detergents. Store them in their box and close it after use, according to the manufacturer's recommendations. Direct exposure to environment can modify their characteristic and their behaviour in the Pods® compartment, specially in combination with certain options (e.g. Delay Start).</li> </ul>

After the check, activate the appliance. The programme continues from the point of interruption.

If the problem occurs again, contact the Authorised Service Centre.

The necessary data for the service centre are on the rating plate.

### 13.2 Emergency door opening

In case of power failure or functioning failure the appliance door remains locked. The washing programme continues when the power is restored. If the door remains locked

in case of failure, it is possible to open it using the emergency unlock function.

Before opening the door:

**⚠ CAUTION!**

**Risk of burns! Make sure that the water temperature is not too high and the laundry is not hot. If necessary, wait until they cool down.**

**⚠ CAUTION!**

**Risk of injury! Make sure that the drum is not rotating. If necessary, wait until the drum stops rotating.**

**i**

**Make sure that the water level inside the drum is not too high. If necessary, proceed with an emergency drain (refer to «Emergency drain» in «Care and cleaning» chapter).**

To open the door, proceed as follows:

1. Press the On/Off **⏻** button to switch the appliance off.

2. Disconnect the mains plug from the mains socket.
3. Open the filter flap.
4. Pull the emergency unlock trigger downward once. Pull it downward once again, keep it tensed and, in the meanwhile, open the appliance door.

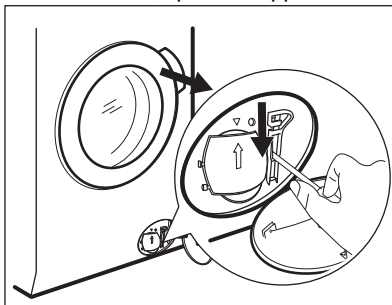

5. Take out the laundry and then close the appliance door.
6. Close the filter flap.

## 14. CONSUMPTION VALUES

### 14.1 Comment

**i**

Values and programme duration may differ depending on different conditions (e.g. room temperature, water temperature and pressure, load size and type of laundry, supply voltage) and also if you change the default setting of a programme.

### 14.2 According to Commission Regulation Eu 2019/2023

Eco 40-60 programme	kg	kWh	Litres	hh:mm	% 1)	°C	rpm <sup>2)</sup>
Full load	10.5	0.950	64.0	03:59	53.00	38.0	1351
Half load	5.25	0.660	50.0	02:59	53.00	36.0	1351
Quarter load	2.5	0.195	40.0	02:40	54.00	23.0	1351

**1)** Remaining moisture at the end of the spinning phase. The higher is the spin speed, the higher is the noise and the lower is the remaining moisture.

**2)** Maximum spin speed.

## Power consumption in different modes

Off (W)	Stand-by (W)	Delay start (W)
0.50	0.50	4.00

Time to Off/Standby mode is 15 minutes maximum.

## 14.3 Common programmes



These values are indicative only.

Programme	kg	kWh	Litres	hh:mm	% 1)	°C	rpm <sup>2)</sup>
Cottons <sup>3)</sup> 90°C	10.5	3.200	90.0	04:10	52.00	85.0	1400
Cottons 60°C	10.5	2.200	90.0	04:00	52.00	55.0	1400
Cottons <sup>4)</sup> 20°C	10.5	0.400	90.0	03:20	52.00	20.0	1400
Synthetics 40°C	4.0	0.800	55.0	02:15	35.00	40.0	1200
Delicates <sup>5)</sup> 30°C	2.0	0.400	60.0	01:05	35.00	30.0	1200
Wool 30°C	1.5	0.300	65.0	01:05	30.00	30.0	1200

1) Remaining moisture at the end of the spinning phase. The higher is the spin speed, the higher is the noise and the lower is the remaining moisture.

2) Reference indicator of the spin speed.

3) Suitable for washing heavily soiled textiles.

4) Suitable for washing lightly soiled cottons, synthetic and mixed fabrics.

5) It also performs as quick washing cycle for lightly soiled laundry.

## 15. QUICK GUIDE

### 15.1 Daily use

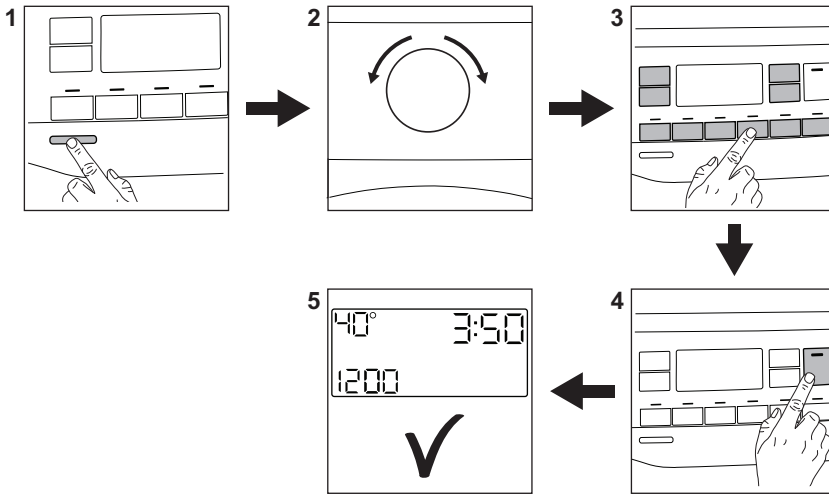



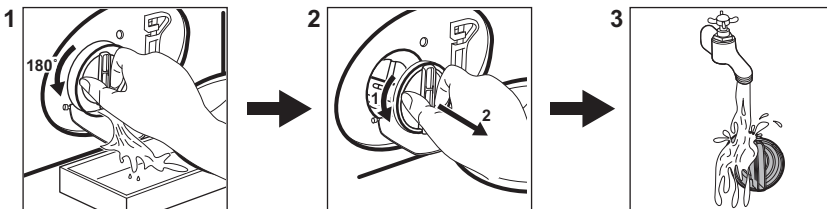

- Connect the mains plug to the mains socket.
- Open the water tap.
- Push the **On/Off** ① button to turn the appliance on (1).
- Turn the programme dial to set the desired programme (2).
- Set the desired options by means of the corresponding touch buttons (3).
- Put the laundry in the drum, one item a time without exceeding the maximum suggested load. Close the door and make sure that no laundry stays between the seal and the door.
- Pour the detergent and other treatments in the proper compartment of the detergent dispenser. If you use tablets, please activate the Pods® option
- To start the programme, touch the **Start/Pause** ▶|| button (4).
- The appliance starts.
- At the end of the programme, remove the laundry.
- Push the **On/Off** ① button to turn the appliance off.

### 15.2 Cleaning the drain pump filter



Clean the filter regularly and, especially, if the alarm code **E20** appears on the display.

## 15.3 Programmes

Programmes	Load	Product description
<b>QuickCare 69min</b>	5.0 kg	Cotton and synthetic items. This programme ensures a good washing performance in a short time.
<b>Cottons</b>	10.5 kg <sup>1)</sup>	White and coloured cotton fabrics. Ideal for normal and heavy soil.
<b>Synthetics</b>	4.0 kg	Synthetic items or mixed fabric items.
<b>Delicates</b>	2.0 kg	Delicate fabrics such as acrylics, viscose, polyester items.
 <b>Wool / Silk</b>	1.5 kg	Machine washable wool, hand washable wool and delicates.
<b>Rapid 20min</b>	3.0 kg	Cotton and synthetic lightly soiled items or once worn items.
 <b>Steam Refresh</b>	1.0 kg	Cotton and synthetic items that need to de-wrinkle.
<b>Spin/Drain</b>	10.5 kg <sup>1)</sup>	To spin the laundry and to drain the water in the drum. All fabrics, except woollens and delicate fabrics.
<b>Rinse</b>	10.5 kg <sup>1)</sup>	All fabrics, except woollens and very delicate fabrics. Programme for rinsing and spinning.
<b>Sportswear</b>	4.0 kg	<b>Sport outfit, synthetic fibres</b> like polyester, polyester/elastane blends, polyamide. Suitable to remove sweat and body soil from technical sport garments.
<b>Duvet</b>	3.0 kg	Synthetic or feather and down filled blankets, padded clothes, duvets.
 <b>Outdoor</b>	2.0 kg <sup>2)</sup> 1.0 kg <sup>3)</sup>	Modern outdoor sporting garments.
 <b>Hygiene</b>	10.5 kg <sup>1)</sup>	White cotton items. This programme removes more than 99,99% of bacteria and viruses <sup>4)</sup> . It also ensure a proper reduction of allergens.
<b>Eco 40-60</b>	10.5 kg <sup>1)</sup>	Low energy cycle for cottons. Decreases temperature and extends time to reach good washing results.

<sup>1)</sup> The load of this programme is not visible on the display.

<sup>2)</sup> Washing programme.

<sup>3)</sup> Washing programme and water repellent phase.

<sup>4)</sup> Tested for Staphylococcus aureus, Enterococcus faecium, Candida albicans, Pseudomonas aeruginosa and MS2 Bacteriophage in external test performed by Swisstest Testmaterialien AG in 2021 (Test Report No. 202120117).

Loading the appliance to the **maximum capacity indicated for each programmes**

**helps to reduce energy and water consumption.**

### Suitable detergents for washing programmes

Programme	Universal powder <sup>1)</sup>	Liquid Universal	Liquid for coloures	Delicates woollens	Special
QuickCare 69min	--	▲	▲	--	--
Cottons	▲	▲	▲	--	--
Synthetics	▲	▲	▲	--	--
Delicates	--	--	--	▲	▲
Wool / Silk	--	--	--	▲	▲
Rapid 20min	--	▲	▲	--	--
Sportswear	--	▲	▲	--	▲
Duvet	--	--	--	▲	▲
Outdoor	--	--	--	▲	▲
Hygiene	▲	▲	--	--	▲
Eco 40-60	▲	▲	▲	--	--

<sup>1)</sup> At temperature higher than 60 °C the use of powder detergent is recommended.

▲ = Recommended

-- = Not recommended

### 15.4 Detergent type and quantity.

- Use only detergents and other treatments specially made for washing machines.  
First, follow these generic rules:
  - powder detergents (also tablets and single-dose detergents) for all types of fabric, excluding delicate. Prefer powder detergents containing bleach for whites and laundry sanitization,
  - liquid detergents (also single-dose detergents), preferably for low temperature wash programmes (60 °C max) for all types of fabric, or special ones for woollens only.
- Do not mix different types of detergents.
- Use less detergent if:
  - you are washing a small load,
  - the laundry is lightly soiled,
  - there is large amounts of foam during washing.

#### Insufficient detergent may cause:

- unsatisfactory washing results,

- the wash load to turn grey,
- greasy clothes,
- mould in the appliance.

#### Excessive detergent may cause:

- sudsing,
- reduced washing effect,
- inadequate rinsing,
- a greater impact for the environment.

### 15.5 Periodic cleaning schedule

#### Periodic cleaning helps to extend the life of your appliance.

After each cycle, keep the door and the detergent dispenser slightly open to get air circulation and dry the humidity inside the appliance.

If the appliance is not used for a long time: close the water tap and unplug the appliance.

#### Indicative periodic cleaning schedule:

Descaling	Twice a year
Maintenance wash	Once a month
Clean door seal	Every two months

Clean drum	Every two months
Clean detergent dispenser	Every two months
Clean drain pump filter	Twice a year
Clean the inlet hose and the valve filter	Twice a year

Regularly examine the drum to check for limescale. We recommend to run a cycle with empty drum and a descaling product occasionally.

### Removing foreign objects



Make sure that pockets are empty and all loose elements are tied up before running your cycle.

Remove any foreign objects (such as metal clip, buttons, coins, etc) that you may find in the door seal, the filters and the drum. If necessary, please contact the Authorised Service Centre.

#### Door seal

This appliance is designed with a **self cleaning draining system**, allowing light fluff

fibers that fall off the clothes to be drained out with the water. Regularly examine the seal and if necessary clean as described in the following diagram. Coins, buttons, other small items can be recovered at the end of the cycle.

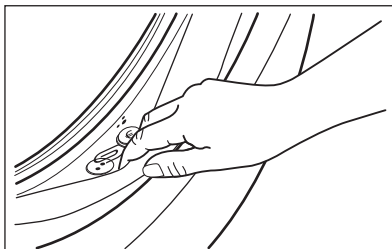

Clean it when needed, using ammonia cream cleanser agent without scratching the seal surface.

If it is necessary, remove fluff and objects from the filter recess.

## 16. ENVIRONMENTAL CONCERNS

Recycle materials with the symbol . Put the packaging in relevant containers to recycle it. Help protect the environment and human health by recycling waste of electrical and electronic appliances. Do not dispose of

appliances marked with the symbol with the household waste. Return the product to your local recycling facility or contact your municipal office.

## Velkommen til Electrolux! Tak, fordi du valgte vores produkt.



I vores bestræbelser på at være bæredygtige reducerer vi papirforbruget og tilbyder komplette brugervejledninger på nettet. Få adgang til hele brugervejledningen på [electrolux.com/manuals](http://electrolux.com/manuals)



Få råd om brug, brochurer, fejlfinding, service- og reparationsinformation på [electrolux.com/support](http://electrolux.com/support)



Køb tilbehør, forbrugsvarer og originale reservedele til dit produkt på [electrolux.com/shop](http://electrolux.com/shop)

Ret til ændringer uden varsel forbeholdes.

## INDHOLDSFORTEGNELSE

1. OM SIKKERHED.....	44
2. SIKKERHEDSANVISNINGER.....	46
3. PRODUKTBEKRIVELSE.....	48
4. TEKNISKE OPLYSNINGER.....	50
5. INSTALLATION.....	50
6. BETJENINGSPANEL.....	53
7. DREJEKNAP OG KNAPPER.....	55
8. INDSTILLINGER.....	58
9. FØR FØRSTE ANVENDELSE.....	60
10. PROGRAMMER.....	60
11. DAGLIG BRUG.....	66
12. VEDLIGEHOLDELSE OG RENGØRING.....	71
13. FEJLFINDING.....	77
14. FORBRUGSVÆRDIER.....	80
15. QUICK GUIDE.....	82
16. MILJØHENSYN.....	85

## 1. ⚠ OM SIKKERHED



Læs de medfølgende anvisninger grundigt, inden apparatet installeres og tages i brug.

Producenten påtager sig intet ansvar for eventuelle skader, der skyldes forkert installation eller brug. Opbevar altid brugsanvisningen på et sikkert og tilgængeligt sted til senere opslag.

### 1.1 Sikkerhed for børn og sårbare personer

- Apparatet må kun bruges af børn fra 8 år og opefter samt af personer med nedsat fysisk, sensorisk eller psykisk

funktionsevne, eller som mangler den nødvendige erfaring eller viden, hvis de er under opsyn eller er blevet instrueret i at bruge apparatet på en sikker måde samt forstår de farer, det indebærer.

- Børn på mellem 3 og 8 år og personer med omfattende og komplekst handicap skal holdes på afstand af apparatet, medmindre de overvåges konstant.
- Børn på under 3 år skal holdes på afstand af apparatet, medmindre de overvåges konstant.
- Børn skal holdes under opsyn for at sikre, at de ikke leger med apparatet.
- Opbevar al emballage utilgængeligt for børn, og bortskaf det korrekt.
- Opbevar rengøringsmidler utilgængeligt for børn.
- Lad ikke børn og husdyr komme tæt på apparatet, mens lågen er åben.
- Hvis apparatet har en børnesikring, skal den aktiveres.
- Børn må ikke udføre rengøring og vedligeholdelse på produktet uden opsyn.

## **1.2 Generel sikkerhed**

- Dette apparat er kun til vask af normalt maskinvaskbart husholdningstøj.
- Dette produkt er beregnet til brug i en enkelt husholdning i et indendørs miljø.
- Dette produkt kan bruges på kontorer, hotelværelser, bed & breakfast værelser, stue- og gæstehuse og anden lignende indkvartering, hvor en sådan brug ikke overstiger (gennemsnitlig) brugsniveauer i hjemmet.
- Produktets specifikationer må ikke ændres.
- Maskinens maksimale fyldning er 10.5 kg. Overskrid ikke den maksimale fyldning for hvert program (se kapitlet "Programmer").
- Vandtrykket ved indgangsstedet fra afløbsstudsens skal være mellem 0,5 bar (0,05 MPa) og 10 bar (1,0 MPa).

- Ventilationsåbningen i bunden må ikke tildækkes af et gulvtæppe, måtte eller anden gulvbelægning.
- Produktet skal tilsluttes vandforsyningen med det medfølgende slangesæt eller andre slangesæt, der er leveret af et autoriseret servicecenter.
- Gamle slangesæt må ikke genbruges.
- Hvis strømledningen er beskadiget, skal den af sikkerheds grunde udskiftes af producenten, et autoriseret servicecenter eller en tekniker med tilsvarende kvalifikationer.
- Sluk for maskinen, og tag stikket ud af kontakten inden vedligeholdelse.
- Brug ikke højtryks vand spray og/eller damp til at rengøre produktet.
- Rengør produktet med en fugtig klud. Brug kun neutralt rengøringsmiddel. Brug ikke slibende midler, skuresvampe, opløsningsmidler eller metalgenstande.

## 2. SIKKERHEDSANVISNINGER

### 2.1 Installation



Installationen skal overholde de relevante nationale bestemmelser.

- Fjern hele emballagen, og transportboltene inklusiv gummibøsningen med plastafstandsstykket.
- Opbevar transportboltene på et sikkert sted. Hvis apparatet senere skal flyttes, skal de monteres igen for at låse tromlen, så en indvendig skade undgås.
- Vær altid forsigtig, når du flytter apparatet, da det er tungt. Brug altid sikkerhedshandsker og lukket fodtøj.
- Følg installationsvejledningen, der følger med apparatet.
- Undlad at installere eller bruge et beskadiget apparat.
- Undlad at installere eller bruge apparatet, hvor temperaturen kan komme under 0 °C, eller steder, hvor det udsættes for vejrlig.
- Gulvarealet, hvorpå apparatet skal installeres, skal være fladt, stabilt, varmebestandigt og rent.
- Sørg for, at der er luftcirkulation mellem apparatet og gulvet.
- Når apparatet står i den endelige position, kontrolleres det, at det er korrekt i vater. Skru benene op og ned i overensstemmelse hermed.
- Undlad at installere apparatet direkte over gulvafløbet.
- Sprøjt ikke vand på apparatet, og udsæt det ikke for høj fugtighed.
- Installer ikke apparatet på et sted, hvor apparatets luge ikke kan åbnes helt.
- Undlad at sætte en lukket beholder til indsamling af evt. vandlækage under apparatet. Kontakt det autoriserede servicecenter for at sikre, hvilket tilbehør, der kan bruges.

## 2.2 El-forbindelse

### ADVARSEL!

Risiko for brand og elektrisk stød.

- ADVARSEL: Dette apparat er designet til at blive installeret/forbundet til en jordforbindelse i bygningen.
- Brug altid en korrekt monteret lovlig stikkontakt.
- Sørg for, at parametrene på typeskiltet er kompatible med netttilslutningens elektriske mærkeværdier.
- Brug ikke multistikadaptere og forlængerledninger.
- Pas på, du ikke beskadiger netstikket og netledningen. Hvis der bliver behov for at udskifte netledningen, skal det udføres af vores autoriserede servicecenter.
- Sæt først netstikket i stikkontakten ved installationens afslutning. Sørg for, at der er adgang til elstikket efter installationen.
- Undgå at berøre netledningen eller netstikket, hvis du har våde hænder.
- Undgå at slukke for apparatet ved at trække i netledningen. Tag altid selve netstikket ud af kontakten.

## 2.3 Vandtilslutning

- Tilløbsvandet må ikke overstige 25°C.
- Beskadig ikke vandslangerne.
- Før du tilslutter til nye rør, rør, der ikke har været brugt i lang tid, hvor der er udført reparationsarbejde eller monteret nye enheder (vandmålere osv.), skal du lade vandet løbe, indtil det er klart og rent.
- Sørg for, at der ikke er synlige vandlækager under og efter første brug af apparatet.
- Brug ikke en forlængerslange, hvis tilløbsslangen er for kort. Kontakt det autoriserede servicecenter for at få tilløbsslangen udskiftet.
- Når apparatet pakkes ud, er det muligt at se vand løbe ud af afløbsslangen. Det skyldes afprøvningen af apparatet med brugen af vand på fabrikken.
- Du kan forlænge afløbsslangen til højst 400 cm. Kontakt det autoriserede servicecenter for en anden afløbsslange og forlængelse.
- Sørg for, at der er adgang til vandhanen efter installationen.

## 2.4 Brug

### ADVARSEL!

Risiko for personskade, elektrisk stød, brand, forbrændinger eller skade på apparatet.

- Følg sikkerhedsanvisningerne på vaskemiddelemballagen.
- Læg ikke brændbare produkter eller genstande, der er våde med brændbare produkter i nærheden af eller på apparatet.
- Vask ikke materialer, som er meget snavset med olie, fedtstof eller andre fedtede stoffer. Det kan beskadige produktets gummidele. Forvask sådanne tekstiler i hånden, før du lægger dem i produktet.
- Brug ikke duftstoffer til tøjvask for at undgå risikoen for at beskadige produktets plast- og gummidele.
- Rør ikke ved lugeglasset, mens et program er i gang. Glasset kan blive varmt.
- Sørg for, at alle metalgenstande er fjernet fra vasketøjet.

## 2.5 Service

- Kontakt det autoriserede servicecenter for at få repareret produktet. Brug kun originale reservedele.
- Bemærk, at hvis man selv reparerer produktet, eller får det repareret af en ikke-fagperson, kan det have sikkerhedsmæssige konsekvenser og vil muligvis gøre garantien ugyldig.
- Følgende reservedele er tilgængelige i mindst 10 år efter, at modellen er udgået: motor og motorkul, rem, pumper, støddæmpere og fjedre, komplet tromle, varmelegeme, herunder varmepumpe, rørsystemer og tilhørende udstyr, herunder slanger, ventiler, filtre og aquastop, printkort, elektronisk display, trykafbrydere, termostater og sensorer, software og firmware, herunder nulstillingssoftware, dør, dørhængsel og -tætninger, andre tætninger, dørlås, vaskemiddelbeholder. Perioden kan være længere i dit land. For yderligere oplysninger bedes du besøge vores hjemmeside.

- Bemærk, at nogle af disse reservedele kun er tilgængelige for fagudlærte reparatører, og at ikke alle reservedele er relevante for alle modeller.
- Vedrørende lampe(rne) i dette produkt og reservedelslamper, der sælges separat: Disse lamper er beregnet til at modstå ekstreme fysiske forhold i husholdningsapparater, såsom temperatur, vibration, fugt, eller er beregnet til at signalere information om apparatets driftsstatus. De er ikke beregnet til at blive brugt i andre apparater, og de er ikke velegnede til belysning af rum.

## 2.6 Bortskaffelse

### ADVARSEL!

Risiko for personskade eller kvælning.

- Tag stikket ud af kontakten, og kobl produktet fra vandforsyningen.
- Klip kablet af tæt på produktet, og bortskaf det.
- Fjern lågelåsen for at forhindre, at børn eller kæledyr bliver fanget i tromlen.
- Bortskaf produktet i overensstemmelse med lokale krav til bortskaffelse af affald af elektrisk og elektronisk udstyr (WEEE).

## 3. PRODUKTBEKRIVELSE

### 3.1 Særlige funktioner

Din nye vaskemaskine opfylder alle moderne krav til effektiv behandling af vasketøj med lavt forbrug af vand, energi og vaskemiddel samt korrekt pleje af stoffet.

- **SteamCare systemet** tilbyder med **Damp Kashmir** og **Damp genopfriskning** programmerne den perfekte løsning til opfriskning af selv det sarteste tøj uden vask. Brug den delikate duft eksklusivt udviklet af **Electrolux** for at tilføje en behagelig følelse af "nyvasket" tøj til fjernelsen af lugte og folder.
- **UniversalDose Sæbeskuffen** med et rum dedikeret til hver type vaskemiddel, herunder et rum til Pods®, der er udstyret med et system, der kan sprede og blande vaskemidlet på en optimal måde og opløse rester af vaskemiddel efter hvert program.

- **Damp** er en hurtig og nem måde til opfriskning af tøjet. De skånsomme dampprogrammer kan reducere lugte og mindske folder i tørre tekstiler, så de behøver mindre stryging. Tilvalgsfunktionen **Steam Easy Iron** afslutter hvert program med mild damp, der afslapper fibrene og reducerer folder i stoffet. Strygningen vil blive lettere!
- Takket være **Soft Plus tilvalgsfunktionen** fordeles skyllemidlet jævnt i vasketøjet og trænger dybt ind i stoffibrene, hvormed stoffet bliver perfekt blødt.
- **SensiCare System** registrerer tøj mængde og definerer programvarigheden på 30 sekunder. Vaskeprogrammet skræddersyes til vasketøjs mængden og stoftypen uden at forbruge mere tid, energi og vand end nødvendigt.

## 3.2 Oversigt over produktet

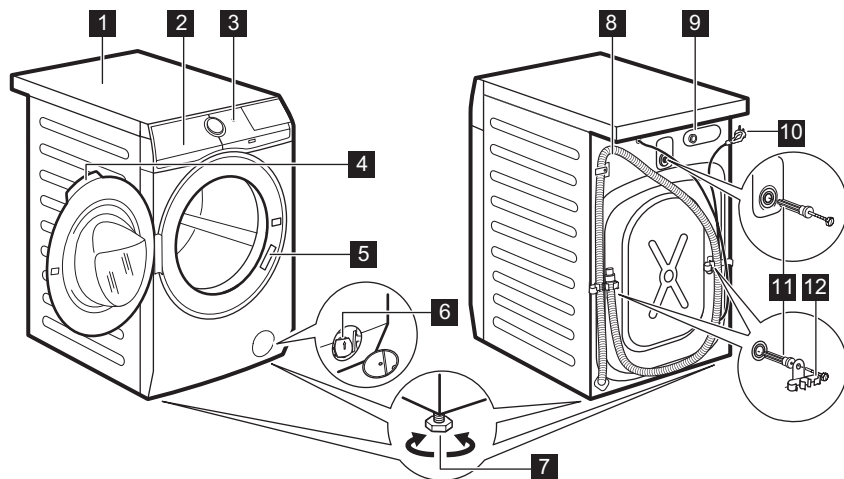

- 1 Bordplade
- 2 Beholder til vaskemiddel
- 3 Kontrolpanel
- 4 Lugehåndtag
- 5 Typeskiltet
- 6 Filter til afløbspumpe
- 7 Fødder til nivellering af apparatet

- 8 Afløbsslange
- 9 Tilslutning af tilløbsslange
- 10 Netkabel
- 11 Transportbolte
- 12 Slangestøtte

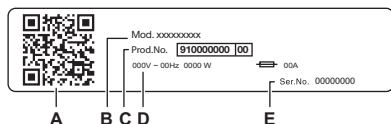

### Typeskiltet viser:

- A. QR-kode
- B. Modelnavn
- C. Produktnummer
- D. Elektriske klassificeringer
- E. Serienummer

Scan **QR-koden** på produktet for at registrere dit produkt og få mest muligt ud af det.

- Få adgang til oplysninger om dit produkt, dokumentation og artikler om, hvordan du bruger de bedste funktioner (brugervejledningen fås også på [electrolux.com/manuals](http://electrolux.com/manuals) )
- Få råd om brug, fejlfinding, service og reparationsoplysninger (fås også på [electrolux.com/support](http://electrolux.com/support) )
- Køb tilbehør, forbrugsvarer og originale reservedele til dit produkt (fås også på [electrolux.com/shop](http://electrolux.com/shop) )

## 4. TEKNISKE OPLYSNINGER

Mål	Bredde / Højde / Samlet dybde	59.7 cm /84.7 cm /65.8 cm
El-forbindelse	Spænding Overordnet effekt Sikring Frekvens	230 V 2100 W 10 A 50 Hz
Niveau af beskyttelse mod indtrængen af faste partikler og fugt sikres af beskyttelsesdækslet, undtagen hvor lavspændingsudstyret ikke har beskyttelse mod fugt		IPX4
Vandforsyningstryk	Minimum Maksimum	0,5 bar (0,05 MPa) 10 bar (1,0 MPa)
Vandtilførsel <sup>1)</sup>		Koldt vand
Maks. fyldning	Cotton (Bomuld)	10.5 kg

1) Forbind tilløbsslangen til en vandhane med et 3/4" gevind.

## 5. INSTALLATION

### **ADVARSEL!**

Se kapitlerne om sikkerhed.

### 5.1 Udpakning

1. Åbn lugen. Fjern alt fra tromlen.

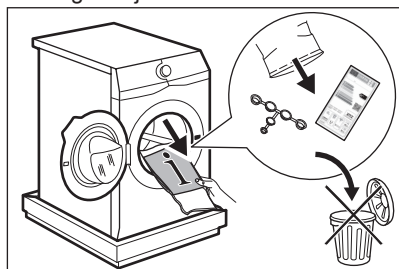

### **i**

Tilbehør leveret med produktet kan variere afhængigt af modellen.

2. Placér flamingostykkerne på gulvet bag produktet, inden du forsigtigt anbringer det med bagsiden nedad. Fjern beskyttelsen fra bunden.

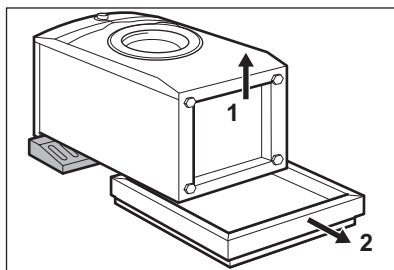

### **FORSIGTIG!**

Anbring ikke produktet med fronten nedad.

3. Anbring produktet i lodret position. Tag strømforsyningskablet og afløbsslangen ud af slangeholderne.

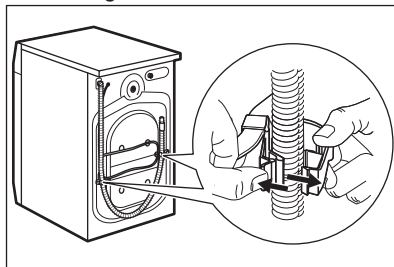



Det er muligt, at man kan se vand løbe ud af afløbsslangen. Det er, fordi produktet er blevet testet på fabrikken.

4. Fjern de tre transportbolte og træk plastikstykkerne ud.

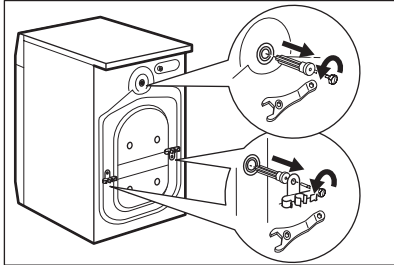

Vi anbefaler, at du opbevarer emballagen og transportboltene, hvis du skal transportere maskinen.

5. Sæt plastikhæfterne, som ligger i posen med brugervejledningen, i hullerne.

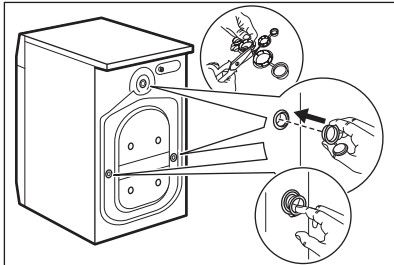

## 5.2 Information om installationen

### Opstilling og nivellering

Juster produktet korrekt for at forhindre vibration, støj og bevægelse, når det er i brug.

1. Installér produktet på et plant, hårdt gulv. Produktet skal stå i vater og stabilt. Sørg for, at produktet ikke rører ved væggen eller andre enheder, og at der er luftcirkulation under produktet.

2. Løsn eller stram fødderne for at justere niveaue. Alle fødder skal stå stabilt på gulvet.

### ⚠ ADVARSEL!

Læg ikke pap, træ eller lignende materialer under fødderne for at justere balancen.

### Tilløbsslangen

### ⚠ FORSIGTIG!

Sørg for, at der ikke er skader på slangerne, og at der ikke er utætheder i samlingerne. Brug ikke en forlængerslange, hvis tilløbsslangen er for kort. Kontakt servicecenteret for at få oplysninger om udskiftning af tilløbsslangen.

1. Tilslut tilløbsslangen på bagsiden af produktet, hvis det er nødvendigt. Normalt er den allerede installeret på fabrikken.

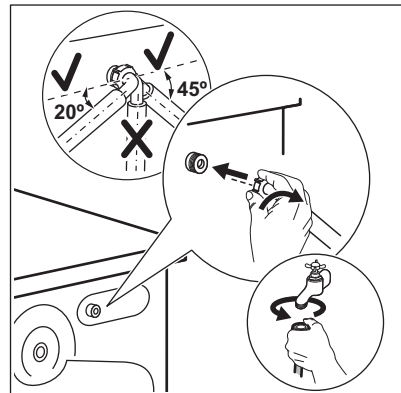

2. Placer den mod venstre eller højre afhængigt af vandhanens position. Kontrollér, at tilløbsslangen ikke er i lodret position.
3. Løsn om nødvendigt ringmøtrikken for at sætte den i den korrekte position.
4. Nogle modeller har tilløbsslange med vandstopanordning. Den forhindrer enhver utæthed i slangen som skyldes naturlige ældning. Sektoren i vinduet viser denne fejl A. Hvis dette sker, skal du lukke vandhanen og kontakte et autoriseret servicecenter for at få oplysninger om udskiftning af slangen.

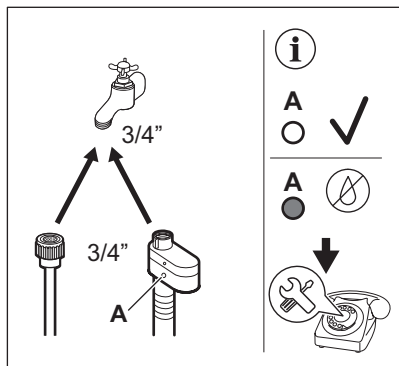

5. Tilslut den anden ende af koldvandslangen til koldvandshanen med et 3/4 gevind.

Afløbsslangen kan tilsluttes på forskellige måder:

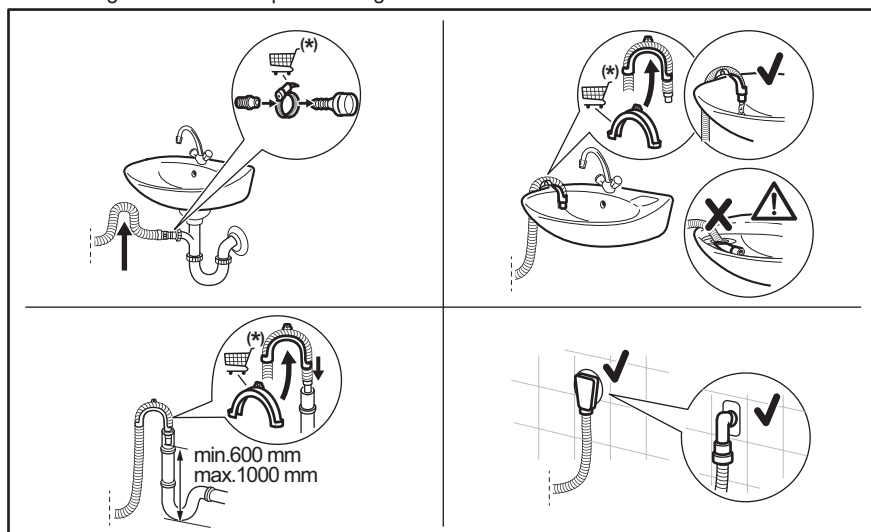

\*Der tages forbehold for ændringer i reservedele uden varsel.

Sørg for, at afløbsslangen har en bøjning, så der ikke kommer partikler ind i produktet fra håndvasken.

Tilslut afløbsslangen til vandlåsen og spænd den fast med en klemme. Sørg for, at afløbsslangen har en bøjning, så der ikke kommer partikler ind i produktet fra håndvasken.

### ⚠ ADVARSEL!

Tilløbsvandet må ikke overstige 25°C.

### Tømning af vand

Afløbsslangen skal placeres i en højde på mindst 60 cm og højst 100 cm.

### i

Du kan forlænge afløbsslangen til max 400 cm. Kontakt et autoriseret servicecenter for at købe en anden afløbsslange og forlængelse.

Placer slangen direkte på et indbygget afløbsrør i rummets væg, og spænd den fast med en klemme.

Uden plastslangeføringen til en vandlås - Sæt afløbsslangen i vandlåsen og spænd den fast med en klemme.

Afløbsslangen kan bøjes i en U-form og sættes rundt om plastikføringen. På kanten af

en vask - Fastgør slangeføringen til vandhanen eller til væggen.



Sørg for, at slangeføringen ikke kan bevæge sig, når produktet tømmes, og afløbsslangens ende ikke er nedsænket i vandet. Der kan komme snavset vand tilbage i produktet.

Køb tilbehør fra en autoriseret leverandør.

Til et standrør med ventilationshul - Indsæt afløbsslangen direkte i et afløbsrør eller standrør



Afløbsslangens endestykke skal altid være ventileret, dvs. afløbsrørets indvendige diameter (min. 38 mm - min. 1,5") skal være større end afløbsslangens udvendige diameter.

### 5.3 El-tilslutning

Sæt først strømstikket i stikkontakten, når installationen er færdig.

Typeskiltet og kapitlet 'Tekniske data' angiver de nødvendige elektriske klassificeringer.

Sørg for, at de er kompatible med strømforsyningen.

Kontrollér, at boligens elektriske installationer kan klare den maksimale belastning, og tag højde for andre produkter, der også kan være i brug.

### Tilslut produktet til en stikkontakt med jordforbindelse.

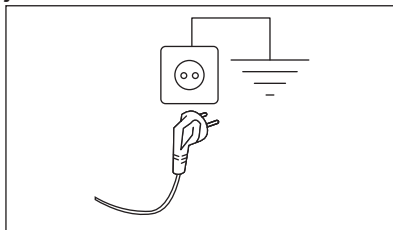

Sørg for, at strømforsyningskablet er let tilgængeligt efter installationen af produktet.

Kontakt vores autoriserede servicecenter hvis der er behov for elektrisk arbejde i forbindelse med installation af dette produkt.

Producenten fralægger sig ethvert ansvar for skader på personer eller ting, der skyldes manglende overholdelse af disse sikkerhedsregler.

## 6. BETJENINGSPANEL

### 6.1 Beskrivelse af betjeningspanel

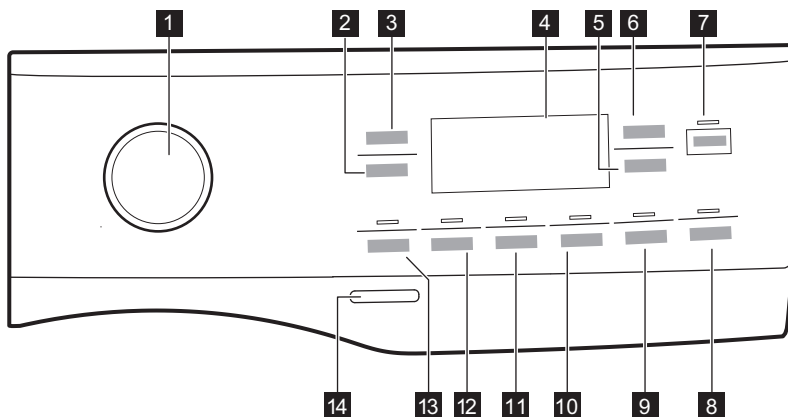



Tilvalgsfunktionerne kan ikke vælges med alle vaskeprogrammer. Kontrollér kompatibiliteten mellem tilvalg og vaskeprogrammer under afsnittet "Tilvalgskompatibilitet med programmer" i kapitlet "Programmer". En tilvalgsfunktion kan udelukke en anden, og i så fald lader produktet dig ikke indstille de uforenelige tilvalgsfunktioner sammen. Sørg for, at display og knapper altid er rene og tørre.

- 1 Programvælger
- 2 Centrifugering knap
- 3 Temperatur knap
- 4 Display
- 5 Udskudt Start knap
- 6 Time Manager
- 7 Start/Pause
- 8 Pods®
- 9 Steam Easy Iron knap og funktionen permanent børnesikring 3s
- 10 Stille
- 11 Ekstra skylning
- 12 Pletter
- 13 Forvask knap
- 14 On/Off-trykknop

## 6.2 Display

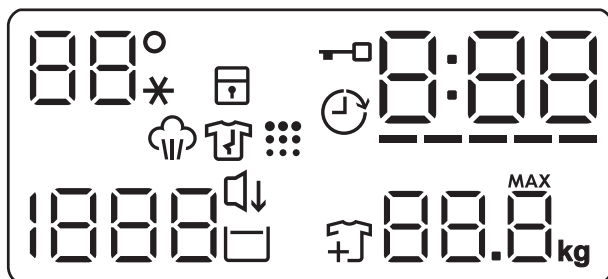

88°\*

Kontrollampe for temperatur.



Kontrollampe for børnesikring.



Kontrollampe for låst luge.



Kontrollampe for udskudt start.









000

Den digitale kontrollampe kan vise:

- Programvarighed.
- Forsinkelsestid.
- Programslut.
- Advarselskode.
- Kontrollampe for fejl.
- Angivelse af produktets samlede driftstimer.

-----

Time Manager-kontrollampe.

	Kontrollampe for dampfase.
	Kontrollampe for antikrølfase.
	Kontrollampe for tromlerengøring.
	Kontrollampe for Centrifugeringshastighed
	Stille kontrollampe.
	Kontrollampe for skyllestop.
	Kontrollampe for tilføjelse af tøj.
	Kontrollampe for maksimal fyldning.

## 6.3 Flersprogede mærkater

Maskinen leveres med selvklæbende mærkater på forskellige sprog.

Den ønskede mærkat kan klæbes fast ved siden af programknappen.

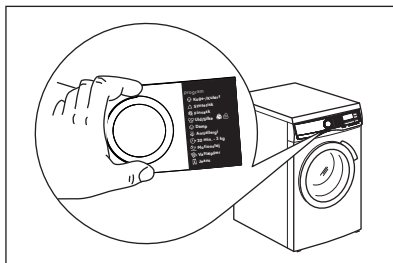

## 7. DREJEKNAP OG KNAPPER

### 7.1 Indledning



Tilvalgene/funktionerne kan ikke vælges med alle vaskeprogrammer. Kontrollér kompatibiliteten mellem tilvalg/funktioner og vaskeprogrammer i "Programtabel". Et tilvalg/en funktion kan udelukke den anden, og i så fald lader apparatet dig ikke indstille inkompatible tilvalg/funktioner.

### 7.2 On/Off

Tryk på denne knap i nogle få sekunder for at aktivere eller deaktivere apparatet. Der udsendes to forskellige toner, mens apparatet tændes eller slukkes.

Da standby-funktionen automatisk slukker for apparatet efter adskillige minutter for at reducere energiforbruget, kan det være nødvendigt at tænde for apparatet igen.

Se afsnittet "Standby" i kapitlet "Daglig brug" for yderligere detaljer.

### 7.3 Programvælger

Det ønskede program kan vælges ved at dreje programvælgeren.

### 7.4 Temperatur

Når du vælger et vaskeprogram, foreslår apparatet automatisk en standardtemperatur.

Tryk gentagne gange på denne knap, indtil den ønskede temperaturværdi vises på displayet.

Når displayet viser lamperne **— — \***, opvarmer apparatet ikke vandet.

### 7.5 Centrifugering

Når du vælger et program, indstiller produktet automatisk standardcentrifugeringshastigheden.

Tryk gentagne gange på denne knap for at:

- **Skifte centrifugeringshastighed.**

Displayet viser kun de centrifugeringshastigheder, som er tilgængelige for det indstillede program.

- Indstil tilvalgsfunktionen **Ingen**



**centrifugering — — —.**

Vælg denne indstilling for at deaktivere alle centrifugeringsfaser. Displayet viser

kontrollampe **— — —**. Produktet udfører kun tømningssfase for det valgte vaskeprogram. Indstil dette tilvalg til meget sart stoffer. Skyllefasen bruger mere vand til visse vaskeprogrammer.

- Aktivér tilvalget **Skyllestop** .

Den sidste centrifugering er ikke udført. Vandet tømmes ikke ud af maskinen efter sidste skyl for at undgå folder i tøjet. Vaskeprogrammet slutter med vand i tromlen.

Kontrollampen for  forbliver tændt. Lugen forbliver låst, og tromlen drejer regelmæssigt for at mindske folder i tøjet. Du skal tømme vandet ud for at låse lugen op. Hvis du trykker på knappen Start/Pause , udfører produktet centrifugeringsfasen og tømmer vandet ud.



Produktet tømmer automatisk vandet ud efter ca. 18 timer.

## 7.6 Forvask

Med dette tilvalg kan du tilføje en forvaskfase til et vaskeprogram.

Den tilhørende kontrollampe over touchknappen lyser.

Brug dette tilvalg til at tilføje en forvaskfase ved 30°C inden vaskefasen.

Denne funktion anbefales til meget beskidt vasketøj, især hvis det indeholder sand, støv, mudder og andre faste partikler.



Dette tilvalg kan øge programmets varighed.

## 7.7 Pletter

Berør denne knap for at tilføje pletfjernerfasen til et program.

Den tilsvarende lampe over berøringsknappen lyser.

Brug denne funktion til vasketøj med pletter, der er svære at få af.

Når du indstiller denne tilvalgsfunktion, skal du placere pletfjernereren i rummet .



Dette tilvalg øger programmets varighed. Denne tilvalgsfunktion er ikke tilgængelig med en temperatur på under 40°C.

## 7.8 Permanent Ekstra skylning

Med denne tilvalgsfunktion kan du tilføje et par skylninger alt efter det valgte vaskeprogram.

Brug denne tilvalgsfunktion for personer med allergi over for vaskemiddelrester og med følsom hud. Takket være denne ekstrafunktion fordeles skyllemidlet ensartet i vasketøjet og øger effekten på stoffet. Det anbefales at bruge skyllemiddel.



Denne tilvalgsfunktion øger programmets varighed.

Den tilsvarende kontrollampe over touchknappen lyser og forbliver permanent tændt i løbet af de næste programmer, indtil denne tilvalgsfunktion deaktiveres.

## 7.9 Steam Easy Iron

Dette tilvalg tilføjer en dampfase efterfulgt af en kort antitrølfase i slutningen af vaskeprogrammet.

Dampfassen reducerer folder i stoffet og gør det lettere at stryge.





Den tilsvarende lampe over berøringsknappen lyser.

Lampen  lyser konstant under dampfasen.



Dette tilvalg kan øge programmets varighed.

Når programmet stopper, viser displayet

, kontrollampen  slukkes, og kontrollampen  og dioden Start/Pause  lyser konstant. Tromlen udfører jævne bevægelser i ca. 30 minutter for at bevare dampfordelen. Når du trykker på en vilkårlig knap, stopper antitrølf-bevægelserne, og lugen låses op, apparatet foreslår igen det tidligere indstillede program.

For at afbryde anti-krølfasen kan du også:

- Trykke på knappen On/Off  i nogle sekunder for at aktivere eller deaktivere maskinen.
- Drej programvælgeren til en anden position.



En lille mængde vasketøj hjælper med at give bedre resultater.

## 7.10 Stille

Tryk på denne knap for at aktivere-deaktivere tilvalget **Stille**.

De mellemliggende og afsluttende centrifugeringsfaser udføres ikke, og programmet afsluttes med vand i tromlen. Dette hjælper med at mindske folder.

Displayet viser kontrollampen . Lågen forbliver låst. Tromlen drejer regelmæssigt for at mindske folder i tøjet. Du skal tømme vandet ud for at låse lugen op.

Da programmet er meget stille, er det velegnet til brug om natten, hvor der er billigere el-takster. I visse programmer foregår skylningerne med mere vand.

Hvis du trykker på Start/Pause , udfører produktet kun udtømningsfasen.



Produktet tømmer automatisk vandet ud efter ca. 18 timer.

## 7.11 Pods®

Tryk på denne knap for at aktivere eller deaktivere tilvalget Pods®.

Når den er aktiveret, er den relevante indikator tændt.

Følg anbefalingerne fra producenten af kapslerne vedrørende dosering og opbevaring.



Læg højst to tabletter eller enkelt dosis-opvaskemidler i rummet Pods® i vaskemiddelskuffen.

Tilvalget forbliver også aktivt i de næste programmer, indtil det deaktiveres, og hvis det kan vælges med det indstillede program.

## 7.12 Udskudt Start

Med dette tilvalg kan du udskyde starten af et program til et mere belejligt tidspunkt.

Tryk på knappen gentagne gange for at indstille de nødvendige tilvalg. Tiden øges i trin på 1 time op til 20 timer.

Displayet viser den lampen  og den valgte udskudte tid. Når du har trykket på Start/Pause , begynder apparatet nedtællingen, og lugen låses.

## 7.13 Time Manager

Med denne funktion kan du reducere programvarigheden afhængigt af fyldningens størrelse og graden af snavs.

Når du indstiller et vaskeprogram, viser displayet standard varigheden og ----- tankestreger.

Tryk på Time Manager-knappen for at reducere programmets varighed efter dine behov. Displayet viser den nye programvarighed, og en række streger reduceres i overensstemmelse hermed:

Tryk på Time Manager  knappen for at reducere programmets varighed efter dine behov. Displayet viser den nye programvarighed, og en række streger reduceres i overensstemmelse hermed:

----- velegnet til en hel fyldning normalt snavset tøj.

---- et hurtigt program til en hel fyldning let snavset tøj.

--- meget hurtigt program til en mindre fyldning let snavset tøj (maks. halv fyldning anbefalet).

- det korteste program til at opfriske en lille mængde vasketøj.

Time Manager er kun tilgængelig med programmerne i tabellen.

Kontrollampe	Bomuld	Syntetisk
----- 1)	■	■
-----	■	■
----	■	■
---	■	■
-- 2)	■	■
- 2)	■	■

1) Standardvarighed for alle programmer.

2) Dette niveau af tilvalgsfunktionen Time Manager er ikke tilgængelig i 90°C.

### Time Manager med dampprogrammer

Ved indstilling af et dampprogram gør denne knap det muligt at vælge tre dampniveauer,

og programvarigheden reduceres i overensstemmelse hermed:

- --- : maksimum
- -- : medium
- - : minimum.



I nogle produkter reduceres programvarigheden uden at vise tankestreger.

## 7.14 Start/Pause

Tryk på Start/Pause -knappen for at starte, sætte på pause eller afbryde et igangværende program.



-ikonet betyder, at du kan sætte programmet på pause og tilføje eller fjerne tøj. Læs afsnittet "Åbning af lugen - Tilføjelse af tøj" for at få flere oplysninger.









## 8. INDSTILLINGER

### 8.1 Indstilling



Når du trykker på en tastekombination, **må du ikke vippe** dine fingre nedad. Sensorerne under knapperne er følsomme og kan muligvis forstyrre dit valg.

FUNKTIONER	NØGLEKOMBINATION	BESKRIVELSE
Børnesikring	Steam Easy Iron	Med denne tilvalgsfunktion kan du forhindre, at børn leger med betjeningspanelet. Hold knappen nede, indtil kontrollampen  tændes/slukkes på displayet.
Lydsignaler	Forvask-Pletter	Med dette tilvalg kan du aktivere eller deaktivere lydsignalerne. Tryk på nøglekombinationer samtidigt i ca. 2 sekunder. Hvis du deaktiverer lydsignalerne, vil de fortsætte med at gå i gang, når maskinen har en fejl.

FUNKTIONER	NØGLEKOMBINATION	BESKRIVELSE
Driftstimetæller	Pletter-Ekstra skylning	Det er muligt at få vist produktets samlede driftstid i timer startende fra første gang, det blev tændt. Denne værdi tæller programmernes driftstid (omfatter ikke pauser, udskudt start tid). Tryk på nøglekombinationer samtidigt nogle sekunder. Efter 3 sekunder viser displayet det samlede antal timer, produktet har været i drift: f.eks. 1.276 timer, displayet viser teksten Hr i 2 sekunder, 12 (tusinder og hundreder) i 2 sekunder og 76 (tier og enheder).
Fabriksindstillinger	Stille-Steam Easy Iron	Denne funktion gør det muligt at gendanne fabriksindstillingerne. For at aktivere denne funktion skal du trykke på nøglekombinationerne samtidigt i nogle sekunder. Displayet viser — — — i ca. 5 sekunder.
FUNKTIONER	NØGLEKOMBINATION	BESKRIVELSE
Børnesikring	Steam Easy Iron 	Med denne tilvalgsfunktion kan du forhindre, at børn leger med betjeningspanelet. Hold knappen nede, indtil kontrollampen  tændes/slukkes på displayet.
Lydsignaler	Forvask  - Pletter 	Med dette tilvalg kan du aktivere eller deaktivere lydsignalerne. Tryk på nøglekombinationer samtidigt i ca. 2 sekunder. Hvis du deaktiverer lydsignalerne, vil de fortsætte med at gå i gang, når maskinen har en fejl.
Driftstimetæller	Pletter  - Ekstra skylning 	Det er muligt at få vist produktets samlede driftstid i timer startende fra første gang, det blev tændt. Denne værdi tæller programmernes driftstid (omfatter ikke pauser, udskudt start tid). Tryk på nøglekombinationer samtidigt nogle sekunder. Efter 3 sekunder viser displayet det samlede antal timer, produktet har været i drift: f.eks. 1.276 timer, displayet viser teksten Hr i 2 sekunder, 12 (tusinder og hundreder) i 2 sekunder og 76 (tier og enheder).
Fabriksindstillinger	Stille  - Steam Easy Iron 	Denne funktion gør det muligt at gendanne fabriksindstillingerne. For at aktivere denne funktion skal du trykke på nøglekombinationerne samtidigt i nogle sekunder. Displayet viser — — — i ca. 5 sekunder.

## 9. FØR FØRSTE ANVENDELSE



Under installationen eller før første brug kan du se noget vand i apparatet. Dette er et tilbageværende vand i apparatet efter en komplet funktionstest på fabrikken. Denne foretages for at sikre, at apparatet leveres til kunder i perfekt arbejdsklar stand og ikke giver anledning til bekymring.

1. Sørg for, at alle transportbolte er fjernet fra apparatet.
2. Sørg for adgang til strømmen og at vandhanen er åben.

3. Hæld 2 liter vand i vaskemiddelskuffen, der er markeret med

Dette aktiverer afløbssystemet.

4. Hæld en smule vaskemiddel i rummet markeret med .

5. Indstil og start et program til bomuld ved den højeste temperatur uden vasketøj i tromlen.

Dette fjerner alt eventuelt snavs fra tromle og kar.

## 10. PROGRAMMER

### 10.1 Programoversigt

#### Vaskeprogrammer

Program	Programbeskrivelse
QuickCare 69min	Bomuld og blandede syntetiske stoffer. Ideelt til at vaske dit daglige vasketøj på kort tid for at få bedre tøjpleje og god vask allerede ved 30°C.
Bomuld	Hvide og farvede bomuldsstoffer. Ideel til normalt og meget snavset tøj.
Syntetisk	Syntetisk eller blandet tøj. Normalt snavset.
Finvask	Sarte tekstiler såsom akryl, viskose og blandede tekstiler, der kræver en mere skånsom vask. Normalt snavset.
Uld/Silke	Uld, der kan vaskes i maskinen, og uld, der kan vaskes i hånden, og andre stoffer med "håndvask" skånesymbol <sup>1</sup> .
Kvik 20min	Bomuld og syntetisk tøj, der er let snavset eller kun brugt én gang.

Program	Programbeskrivelse
---------	--------------------

**Dampprogram  med FreshScent System**

Dampprogrammer kan bruges til at reducere krøller og lugte<sup>2)</sup> i tøj, der bare skal genopfriskes, så der undgås vask. Stoffibrene er afslappede, og strygingen bliver efterfølgende nemmere. Når programmet er færdigt, skal tøjet hurtigt tages ud af tromlen<sup>3)</sup>. Dampprogrammer har ingen hygiejnefunktion. Anvend ikke dette program med følgende typer genstande:

- Genstande, der ikke er velegnede til tørretumbling.
- Tøj med mærket "Må kun renses".

**Electrolux duft.** Hvis du bruger denne særlige milde duft, vil dit vasketøj dufte som nyvasket. Læs omhyggeligt de anvisninger, der følger med duften. Reducer duftdoseringen ved behandling af en mindre mængde tøj. Ved hjælp af Time Manager-knappen kan du reducere programvarigheden, når du behandler genstande, der skal vaskes ved lav temperatur.

**UNDGÅ AT:**

- Tørretumble tøj, der er behandlet med duft. Det vil få fordelene til at fordampe.
- Bruge duften til et andet formål end de heri beskrevne.
- Bruge duften på nyt tøj. Nyt tøj kan indeholde behandlingsrester, som ikke er kompatible med duften.



Duften kan fås i **Electrolux** webshop eller hos en autoriseret forhandler.



Damp genopfriskning

**Bomuld, syntetiske og blandede stoffer.** Specielt dampprogram uden vask, som kan anvendes til at forberede dit tørrede vasketøj til stryging eller genopfriske tøj, der kun er brugt én gang. Dette program reducerer krølning og lugte og afslapper fibre. Brug ikke vaskemiddel.

Centrifugering/Tømning

For at centrifugere vasketøjet og tømme vandet ud af tromlen. Alle tekstiler undtagen uldne og sarte tekstiler.

Skyl

Alle stoffer, bortset fra uld og meget sarte stoffer. Program til skylning og centrifugering af vasketøjet. Standard centrifugeringshastighed er den, der bruges til bomuldsprogrammer. Reducér centrifugeringshastigheden efter typen af vasketøj. Indstil om nødvendigt tilvalget Ekstra skylning for at tilføje skylninger. Maskinen udfører skånsomme skylninger og en kort centrifugering med en lav centrifugeringshastighed.

Sportstøj

**Sportstøj, syntetiske fibre** som polyester, polyester-/elastanblandinger, polyamid. Egnet til at fjerne sved og døde hudceller mm. fra teknisk sportstøj.

Vattæpper

Specialprogram til **syntetisk eller fjer- og dunfyldt tæppe, dyne, sengetæppe** osv. Brug flydende, skånsomt vaskemiddel, f.eks. uldvaskemiddel

Program	Programbeskrivelse
---------	--------------------



Outdoor



Anvend ikke blødgøringsmiddel, og sørg for, at der ikke er rester af blødgøringsmiddel i vaskemiddelskuffen.

Udendørstøj, tekniske sportstekstiler, vandtætte og åndbare jakker, skaljakker med aftagelig fleece eller indvendig isolering. Den anbefalede mængde vaske-tøj er 2.0 kg.

Dette program kan også bruges som vandafvisende genopretningsfase, specielt skræddersyet til behandling af tøj med en hydrofob belægning. For at udføre den vandafvisende genopretningsfase skal du gøre som følger:

- Hæld vaskemidlet i skuffen .
- Hæld et specielt vandafvisende genopretningsmiddel til stof i skufferummet til skyllemiddel .
- Reducer tøjmængden til 1.0 kg.



For yderligere at forbedre den vandafvisende genoprettende virkning kan du tørre tøjet i en tørretumbler ved at indstille Outdoor tørreprogrammet (hvis det findes, og hvis tøjets plejemærke tillader tørretumbling).



Hygiene

Hvid bomuld. Dette højtydende vaskeprogram kombineret med damp, fjerner mere end 99,99% af bakterier og vira<sup>4)</sup> sikrer en temperatur over 60°C gennem hele vaskefasen; med ekstra behandling af fibre takket være dampfase, en forbedret skyllefase sikrer korrekt fjernelse af rester af detergent og mikroorganismer. Dette program sikrer også en korrekt reduktion af pollen/allergener.

Eco 40-60

Lavenergiprogram til bomuld. Mindsker temperaturen og forlænger tiden for at opnå gode vaskeresultater.

1) Under dette program roterer tromlen langsomt for at sikre en mild vask. Det kan virke som om, tromlen ikke roterer eller ikke roterer ordentligt, men det er normalt for dette program.





2) Dampprogram fjerner ikke særligt kraftig lugt.

3) Vasketøjet kan være fugtigt efter dampbehandlingen. Hæng tøjet ud i nogle få minutter.

4) Testet for Staphylococcus aureus, Enterococcus faecium, Candida albicans, Pseudomonas aeruginosa og MS2 bakteriofag i ekstern test udført af Swisstat Testmaterialien AG i 2021 (Testrapport nr. 202120117).

### Programtemperatur, maksimal centrifugeringshastighed og maksimal fyldning

Program	Standardtemperatur Temperaturområde	Referencecentrifugeringshastighed Centrifugeringsinterval	Maksimal fyldning
QuickCare 69min	30°C 60-30°C	1400 o/m 1400 o/m - 400 o/m	5.0 kg
Bomuld	40°C 90°C - koldt	1400 o/m 1400 o/m - 400 o/m	10.5 kg <sup>1)</sup>

Program	Standardtemperatur Temperaturområde	Referencecentrifuge- rings hastighed Centrifugeringsinterval	Maksimal fyldning
Syntetisk	30°C 60°C – koldt	1200 o/m 1200 o/m - 400 o/m	4.0 kg
Finvask	30°C 40°C – koldt	800 o/m 1200 o/m - 400 o/m	2.0 kg
 Uld/Silke	40°C 40°C – koldt	1200 o/m 1200 o/m - 400 o/m	1.5 kg
Kvik 20min	30°C 40-30°C	1200 o/m 1400 o/m - 400 o/m	3.0 kg
 Damp genopfriskning	-	-	1.0 kg
Centrifugering/Tømning	-	1400 o/m 1400 o/m - 400 o/m	10.5 kg <sup>1)</sup>
Skyl	-	1400 o/m 1400 o/m - 400 o/m	10.5 kg <sup>1)</sup>
Sportstøj	30°C 60°C – koldt	1200 o/m 1200- 400 o/m	4.0 kg
Vattæpper	30°C 60°C – koldt	800 o/m 800 - 400 o/m	3.0 kg
 Outdoor	30°C 40°C – koldt	1200 o/m 1200 o/m - 400 o/m	2.0 kg <sup>2)</sup> 1.0 kg <sup>3)</sup>
 Hygiene	60°C	1400 o/m 1400 o/m - 400 o/m	10.5 kg <sup>1)</sup>
Eco 40-60	40°C <sup>4)</sup>	1400 o/m 1400 o/m - 400 o/m	10.5 kg <sup>1)</sup>

1) Programmets fyldning er ikke synlig på displayet.

2) Vaskeprogram.

3) Vaskeprogram og vandafvisende fase.

4) I henhold til Kommissionens Forordning EU 2019/2023 er dette program ved 40°C i stand til at vaske normalt snavset bomuldstøj, der erklæres vaskbart ved 40°C eller 60°C, sammen i det samme program.



Se kapitlet "Forbrugsværdier" for den opnåede temperatur i vasketøjet, programvarigheden og andre data. De mest effektive programmer med hensyn til energiforbrug er generelt dem, der vasker ved lavere temperaturer og længere varighed.

## 10.2 Woolmark Premium Wool Care - Blå



Dette produkts uldprogram er testet og godkendt af virksomheden Woolmark til vask af uldtøj, der er mærket som "håndvask", såfremt produkterne vaskes i henhold til anvisningerne på tøjmærket, og dem der udstedes fra producenten af dette produkt.  
M1230

## 10.3 Kombination af programvalgmuligheder

	QuickCare 69min	Bomuld	Syntetisk	Finvask	Uld/Silke	Kvik 20min	Damp genopfriskning	Centrifugering/Tømning Skyl	Sportstøj	Vattæpper	Outdoor	Hygiene	Eco 40-60
Centrifugering	■	■	■	■	■	■		■	■	■	■	■	■
Skyllestop	■	■	■	■	■			■	■		■	■	■
Stille		■	■	■					■				
Ingen centrifugering	■	■	■	■	■	■	■ <sup>1)</sup>	■	■	■	■	■	■
Pletter <sup>2)</sup>		■	■						■			■	
Forvask		■	■						■				
Time Manager <sup>3)</sup>		■	■				■						
Ekstra skylning	■	■	■	■				■	■		■	■	

	QuickCare 69min	Bomuld	Syntetisk	Finvask	Uld/Silke	Kvik 20min	Damp genopfriskning	Centrifugering/Tømning	Skyl	Sportstøj	Vattæpper	Outdoor	Hygiene	Eco 40-60
--	-----------------	--------	-----------	---------	-----------	------------	---------------------	------------------------	------	-----------	-----------	---------	---------	-----------



Steam Easy Iron<sup>4)</sup>

PODS®



Udskudt Start

- 1) Hvis du vælger valgmuligheden "Ingen centrifugering", tømmes produktet kun.  
 2) Denne tilvalgsfunktion er ikke tilgængelig med en temperatur på under 40°C.  
 3) Hvis du indstiller den korteste varighed, anbefaler vi, at du mindsker mængden af vasketøj. Det er muligt at fylde apparatet helt op, men vaskeresultaterne kan dog blive mindre tilfredsstillende.  
 4) Denne tilvalgsfunktion er ikke tilgængelig med en temperatur på under 40°C.

▲ = Anbefales

-- = Anbefales ikke

### Velegnede vaskemidler til vaskeprogrammer

Program	Universalpulver <sup>1)</sup>	Flydende universal	Flydende til farvet	Finvask uld	Speciel
QuickCare 69min	--	▲	▲	--	--
Bomuld	▲	▲	▲	--	--
Syntetisk	▲	▲	▲	--	--
Finvask	--	--	--	▲	▲
Uld/Silke	--	--	--	▲	▲
Kvik 20min	--	▲	▲	--	--
Sportstøj	--	▲	▲	--	▲
Vattæpper	--	--	--	▲	▲
Outdoor	--	--	--	▲	▲
Hygiene	▲	▲	--	--	▲
Eco 40-60	▲	▲	▲	--	--

- 1) Ved temperaturer over 60°C anbefales det at bruge vaskepulver.

▲ = Anbefales

-- = Anbefales ikke

## 11. DAGLIG BRUG

### ⚠ ADVARSEL!

Se kapitlerne om sikkerhed.

### 11.1 Aktivering af maskine

1. Sæt stikket i kontakten.
2. Åbn vandhanen.
3. Tryk på On/Off -knappen i nogle sekunder for at aktivere maskinen. Der lyder en kort melodi.

### 11.2 Påfyldning af vasketøj

- Åben lugen.
- Ryst tøjet, inden du lægger det i maskinen.
- Læg vasketøjet i tromlen, et stykke ad gangen.

Sørg for ikke at lægge for meget vasketøj i tromlen.

- Luk lugen godt til.

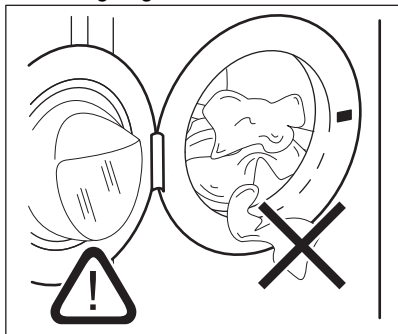



### ⚠ FORSIGTIG!

- Sørg for, at der ikke kommer vasketøj mellem tætningen og lugen. Der er risiko for vandlækage eller beskadigelse af vasketøjet.

- Vask af kraftigt olierede, fedtede pletter eller brug af parfumer kan beskadige produktets gummidele.

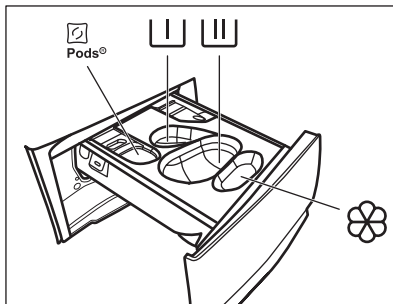
### 11.3 Påfyldning af vaske- og plejemidler



 - Rum til vaskemiddelkapsler (maks. 2 kapsler). Når du bruger vasketabs, skal du sørge for, at funktionen Pods® er aktiveret.

 - Rum til forvaskefase og iblødsætningsprogram (kun pulvervaskemiddel).

 - Rum til vaskefase (kun pulvervaskemiddel).



Sørg for, at funktionen Pods® er deaktiveret, når du bruger dette rum.



Hvis du bruger flydende vaskemiddel, skal du huske at indsætte beholderen til flydende vaskemiddel .



- Rum til blødgøringsmiddel og andre flydende behandlingsmidler (skyllemiddel, stivelse).

**MAX** - Følg altid de instruktioner, du finder på emballagen af vaskemiddelprodukterne. Dog anbefaler vi, at du ikke overskrider det maksimalt angivne niveau (**MAX**). Denne mængde vil imidlertid garantere de bedste vaskeresultater.



Efter en vaskecyklus skal du fjerne eventuelle rester af vaskemiddel fra beholderen til vaskemiddel.

Gør følgende

1. Åbn beholderen til vaskemiddel.

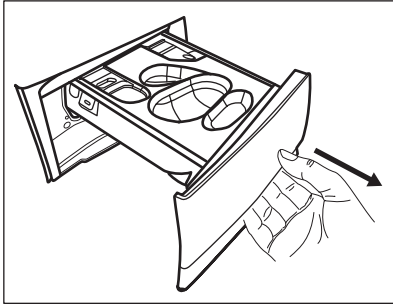

2. Hvis der er indstillet en forvask, skal du hælde pulvervaskemidlet i rummet .

3. Vælg det korrekte rum til hovedvask afhængigt af vaskemidlets type:

a) Hæld **pulvervaskemiddel** i rummet .

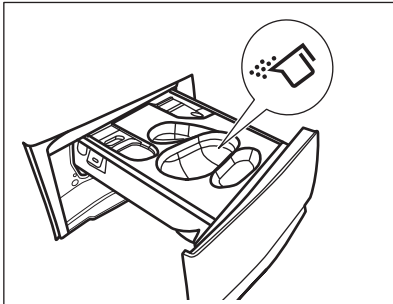

b) Hæld det **flydende vaskemiddel** i det samme rum, efter den relevante beholder er indsat .

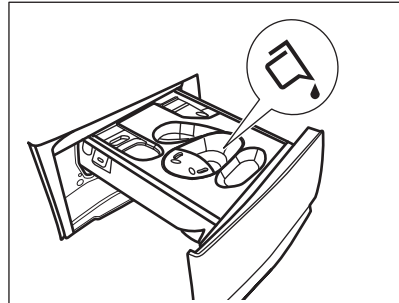
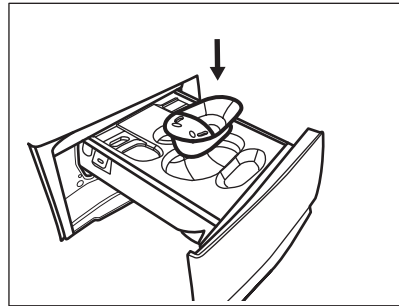

c) Læg **tabletterne** i rummet . Sørg for, at muligheden Pods® er aktiveret.

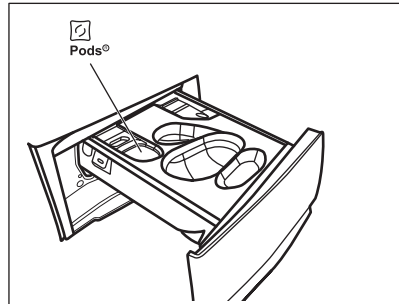

4. Hæld **blødgøringsmiddel** i rummet .

5. Luk beholderen til opvaskemiddel.

## 11.4 Indstilling af et program

1. Drej programvælgeren for at vælge det ønskede vaskeprogram. Den tilhørende kontrollampe tændes.

Eco 40-60 er det foreslåede standardprogram, når produktet tændes, det program, som energimærkets oplysninger vedrører.

Kontrollampe for Start/Pause  blinker.

Displayet viser en vejledende programvarighed, den maksimalt erklærede fyldning for det indstillede program (kun i nogle få sekunder), standardtemperaturen, standardcentrifugeringshastigheden og vaskefasekontrollamperne (hvis de er tilgængelige).

2. For at ændre temperaturen og/eller centrifugeringshastigheden skal du trykke på de tilhørende knapper
3. Indstil en eller flere tilvalgsfunktioner ved at trykke på de tilhørende knapper. De tilhørende kontrollamper tændes i displayet, og de angivne oplysninger ændres i overensstemmelse med dette.



Hvis et valg **ikke er muligt**, lyder der et akustisk signal.

## 11.5 Start et program

Tryk på Start/Pause knappen for at starte programmet.

Den tilknyttede kontrollampe holder op med at blinke og forbliver tændt. Programmet starter, og lugen låses. Displayet viser indikatoren .



Afløbspumpen kan gå i gang kortvarigt, før apparatet fyldes med vand.

## 11.6 Start af et program med udskudt start

1. Tryk gentagne gange på Udskudt Start -knappen, indtil displayet viser den ønskede udskudte tid. På displayet viser kontrollampen
2. Tryk på knappen Start/Pause . Apparatets luge låses og starter nedtællingen til Senere start. Displayet viser indikatoren .

Programmet starter automatisk, når nedtællingen er afsluttet.

annullering af den udskudte start, efter nedtællingen er gået i gang

annullering af udskudt start:

1. Tryk på knappen Start/Pause for at indstille maskinen til pause. Den tilhørende lampe blinker.
2. Berør Udskudt Start knappen gentagne gange, indtil displayet viser , og indikatoren slukkes.
3. Tryk på Start/Pause knappen igen for at starte programmet med det samme.

Ændring af den udskudte start, efter nedtællingen er gået i gang

Sådan ændres den udskudte start:

1. Tryk på knappen Start/Pause for at indstille maskinen til pause. Den tilhørende lampe blinker.
2. Tryk gentagne gange på Udskudt Start -knappen, indtil displayet viser den ønskede udskudte tid.
3. Tryk igen på knappen Start/Pause for at starte den nye nedtælling.

## 11.7 SensiCare System-fyldningsdetektionen



Programvarigheden på displayet henviser til en **mellemstor/stor mængde**.

Når du har trykket på Start/Pause knappen, slukkes lampen for den maksimalt erklærede fyldning, starter SensiCare System registrering af vasketøjsmængden:

1. Apparatet detekterer fyldningen i løbet af de første 30 sekunder. I programmerne, hvor Time Manager er tilgængelig, viser Time Manager linjerne placeret under tidscifrene en simpel animation under denne fase. Tromlen roterer i løbet af kort tid.
2. Programvarigheden kan justeres i henhold hertil og kan stige eller falde. Efter yderligere 30 sekunder begynder vandpåfyldningen.

I tilfælde af overfyldning af tromlen blinker kontrollampen **MAX** på displayet i slutningen af fyldningsregistreringen:

I dette tilfælde er det i 30 sekunder muligt at sætte apparatet på pause og fjerne det overskydende tøj.

Når det overskydende tøj er fjernet, skal du trykke på Start/Pause -knappen for at starte programmet igen. SensiCare-fasen kan gentages op til tre gange (se punkt 1).

**Vigtigt!** Hvis vasketøjsmængden ikke reduceres, starter vaskeprogrammet alligevel, på trods af overfyldningen. I dette tilfælde gives der ingen garanti for de bedste vaskeresultater.



Ca. 20 minutter efter programmets start kan programmets varighed justeres igen afhængigt af stoffets vandabsorbering.





SensiCare-registreringen udføres kun med komplette vaskeprogrammer, og hvis programvarigheden ikke er blevet reduceret ved hjælp af Time Manager-knappen.



SensiCare System er ikke tilgængelig med alle programmer såsom Uld/Silke, Skyl og programmer med korte cyklusser.

## 11.8 Afbrydelse af et program og ændring af tilvalg

Når programmet er i gang, kan du **kun ændre visse** tilvalg:

1. Tryk på Start/Pause -knappen. De tilsvarende kontrollamper blinker.
2. Ændring af tilvalgene. Den givne information på displayet ændres i henhold hertil.
3. Tryk på knappen Start/Pause  igen. Vaskeprogrammet fortsætter.

## 11.9 Annullering af et igangværende program

1. Tryk på On/Off -knappen for at annullere programmet og for at slukke for produktet.



2. Tryk på On/Off -knappen igen for at tænde for produktet.

Nu kan du indstille et nyt program.



Hvis SensiCare-fasen allerede er udført, og vandpåfyldningen allerede er gået i gang, starter det nye program **uden at gentage SensiCare-fasen**. Vandet og vaskemidlet tømmes ikke ud for at undgå spild. Displayet viser programmets maksimale varighed, og den opdateres, ca. 20 minutter efter et nyt program startes.

Der er også en alternativ måde at annullere på:

1. Tryk på knappen Start/Pause .
  2. Drej vælgerknappen til positionen "Nulstil"
    -
  3. Vent i 1 sekund. Displayet viser .
- Nu kan du indstille et nyt program.

## 11.10 Åbning af lugen – Tilføjelse af tøj



Hvis ikonet  er tændt, kan du altid åbne døren.

Mens et program eller udskudt start er i gang, er lugen låst. Displayet viser kontrollampe .



Hvis vandets temperatur og niveau i tromlen er for højt, og/eller tromlen stadigvæk drejer rundt, bør du ikke åbne lugen.

Sådan tilføjes eller fjernes tøj:

1. Tryk på knappen Start/Pause . I displayet slukkes kontrollampe for den tilhørende lugelås.
2. Åbn lugen på produktet. Tilføj eller fjern om nødvendigt tøjet. Luk lugen, og tryk på knappen Start/Pause . Programmet eller udskudt start fortsætter.

## 11.11 Afslutning af program

Når programmet er færdigt, stopper produktet automatisk. De akustiske signaler lyder (hvis de er aktive). Displayet viser 

Kontrollampen for Start/Pause -knappen slukkes.

Lugen låses op, og kontrollampen  slukkes.

1. Tryk på On/Off -knappen for at slukke produktet.

Efter fem minutter fra afslutning af programmet slukker energisparefunktionen automatisk for produktet.







Når du tænder for produktet igen, viser displayet afslutningen af det forrige program. Drej programknappen for at indstille et nyt program.

2. Fjern vasketøjet fra produktet.
3. Sørg for, at tromlen er tom.
4. Lad lugen og beholderen til vaskemiddel stå lidt på klem for at forhindre mug og lugte.

## 11.12 Tømning af vand efter programslut



Hvis du har valgt et program eller en valgmulighed, som ikke tømmer vandet ud fra den sidste skylning, er programmet færdigt, men:



- Tidsområdet viser , og displayet viser den låste luge .
  - Indikatoren for Start/Pause -knappen begynder at blinke.
  - Tromlen drejer stadigvæk ved regelmæssige intervaller for at forhindre krøller i vasketøjet.
  - Lågen forbliver låst.
  - Du skal tømme vandet ud for at åbne lågen:
1. Berør om nødvendigt Centrifugering -knappen for at mindske centrifugeringshastigheden, som apparatet foreslår.

2. Tryk på Start/Pause -knappen: Apparatet tømmer vandet og centrifugerer.

Lampen for tilvalget Skyllstop  eller  forsvinder.





Hvis du har indstillet Stille , og centrifugeringshastigheden ikke er ændret, vil apparatet kun tømme vandet, når du trykker på Start/Pause -knappen.

3. Når programmet er udført, og kontrollampen for låst luge  slukkes, kan du åbne lugen.
4. Tryk på On/Off -knappen i nogle få sekunder for at slukke apparatet.

## 11.13 Standbyfunktion

Standbyfunktionen deaktiverer automatisk maskinen, så energiforbruget reduceres når:

- Du ikke bruger maskinen i 5 minutter, når intet program er i gang.  
Tryk på knappen On/Off  for at tænde for apparatet igen.
- 5 minutter efter vaskeprogrammets afslutning.

Tryk på On/Off -knappen for at tænde for produktet igen.

Displayet viser afslutningen på det sidste program.

Drej programknappen for at indstille et nyt program.

Hvis knappen roteres til positionen "Nulstil"

- , slukker maskinen automatisk efter 30 sekunder.



Hvis du indstiller et program eller et tilvalg, der slutter med vand i tromlen, slukker standbyfunktionen **ikke** for maskinen, for at minde dig om at tømme vandet.

## 12. VEDLIGEHOLDELSE OG RENGØRING

### ADVARSEL!

Se kapitlerne om sikkerhed.

### 12.1 Plan for regelmæssig rengøring

**Regelmæssig rengøring hjælper med at forlænge produktets levetid.**

Efter hvert program skal lugen og sæbeskuffe stå lidt på klem for at få luftcirkulation og tørre fugtigheden indvendigt i produktet.

Hvis produktet ikke bruges i længere tid, så luk for vandhanen, og tag stikket ud af kontakten.

#### Vejledende periodisk rengøringsplan:

Afkalkning	To gange om året
Vedligeholdelseskask	En gang om måneden
Rengør lugetætning	Hver anden måned
Rengør tromle	Hver anden måned
Rengør sæbeskuffen	Hver anden måned
Rengør afløbspumpens filter	To gange om året
Rengør tilløbsslangen og ventilfilteret	To gange om året

### 12.2 Fjernelse af fremmedlegemer



Sørg for, at alle lommer er tomme, og at alle løse elementer er fastgjort, inden du kører programmet.

Fjern eventuelle fremmedlegemer (såsom metalclips, knapper, mønter osv.), som du måske kan finde i lugetætningen, filtrene og tromlen. Se afsnittene "Lugetætning med dobbelt kantvandlås", "Rengøring af tromlen", "Rengøring af dræningspumpen" og "Rengøring af tilløbsslangen og ventilfilteret". Vær forsigtig med gardiner. Fjern krogene, og læg gardinerne i en vaskepose eller et pudebetræk. Kontakt om nødvendigt det autoriserede servicecenter, hvis dette ikke hjælper.

### 12.3 Udvendig rengøring

Rengør kun maskinen med mild sæbe og varmt vand. Tør alle overfladerne helt.

Brug ikke skurepuder eller ridsemateriale.

#### FORSIGTIG!

Undlad at bruge sprit, opløsningsmidler eller kemiske produkter.

#### FORSIGTIG!

Rengør ikke metalflader med klorinbaseret rengøringsmiddel.

### 12.4 Afkalkning



Hvis vandet i dit område er hårdt eller middelhårdt, anbefaler vi, at du bruger blødgøringsmiddel til vaskemaskiner (afkalk af og til).

Vandet er hårdt eller middelhårdt, når hårdhedsgraden overstiger 8dH.

Undersøg regelmæssigt tromlen for kalk.



Følg altid anvisningerne, som findes på produktets emballage.

### 12.5 Vedligeholdelseskask

Den gentagne og længevarige brug af programmer ved lave temperaturer og korte programmer kan forårsage aflejringer af vaskemiddel, frugrester, bakterievækst og dannelse af biofilm i tromlen og karret. Dette kan forårsage dårlige lugte og mug.

For at fjerne disse aflejringer og gøre apparatets indvendige del hygiejnisk bør du køre en vedligeholdelseskask mindst én gang om måneden:

1. Fjern alt vasketøjet i tromlen.
2. Kør et bomuldsprogram med den højeste temperatur og tilsæt lidt vaskepulver, eller kør programmet Maskinrens, hvis det er tilgængeligt.

## 12.6 Lugetætning

Dette produkt er designet med et **selvrensende dræningssystem**, der gør det muligt at dræne fnugfibre, som falder af tøjet, ud med vandet. Undersøg forseglingen regelmæssigt, og rengør den, hvis det er nødvendigt, som beskrevet i følgende diagram. Mønter, knapper, andre små genstande kan genfindes i slutningen af cyklussen.

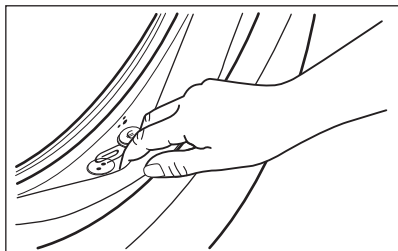

Rengør den, hvis det er nødvendigt, ved hjælp af et rengøringsmiddel med ammoniak uden at ridse tætningsens overflade.



Overhold altid anvisningerne, som findes på pakningen af produktet.

## 12.7 Rengøring af tromlen

Undersøg regelmæssigt tromlen for at undgå uønskede aflejringer.

Der kan aflejres rust i tromlen på grund af rustent fremmedlegeme i vasketøjet, eller fordi brugsvandet er jernholdigt

Rengør tromlen med specielle produkter til rustfrit stål.



Følg altid anvisningerne, som findes på pakningen af produktet. Rengør ikke tromlen med sure afkalkningsmidler, skuremidler, der indeholder klor eller jern eller ståluld.

Sådan opnås en grundig rengøring:

1. Rengør tromlen med specielle produkter til rustfrit stål.



Følg altid anvisningerne, som findes på pakningen af produktet.

2. Fjern alt vasketøjet i tromlen.
3. Kør et kort bomuldsprogram ved høj temperatur og med tom tromle samt lidt vaskepulver, eller kør programmet Maskinrens, hvis det er tilgængeligt. Hvis dit apparat kan forbindes til Wi-Fi, kan specialprogrammet Maskinrens også downloades via appen.
4. Tilføj en manuel lille mængde vaskepulver eller et bestemt produkt i den tomme tromle for at skylle evt. rester ud.



Ind imellem, viser displayet muligvis i slutningen af et program ikonet : Dette er en anbefaling til at udføre "tromlerengøring". Når tromlerensningen er udført er blevet udført, forsvinder ikonet.

## 12.8 Rengøring af sæbeskuffen

For at forhindre mulige aflejringer af tørret vaskemiddel, koaguleret skyllemiddel, mugdannelse i sæbeskuffen skal du hver anden måned udføre følgende rengøringsprocedure, som forklaret i følgende diagrammer:

1. Åbn sæbeskuffen. Tryk krogen nedad som vist på billedet og træk den ud.



2. Fjern beholderen til flydende vaskemiddel, hvis den er isat.

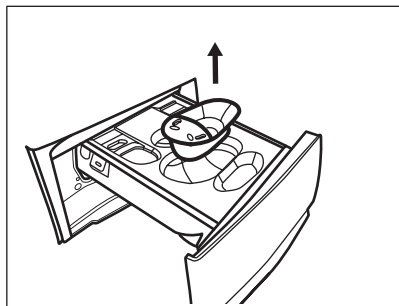

3. Løft topdækslet af rummene for at fjerne det.

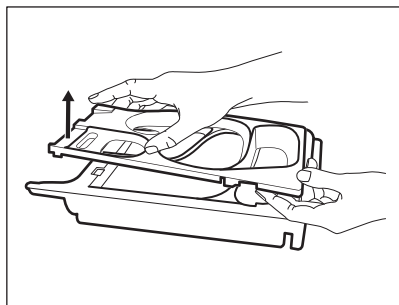

4. Vask sæbeskuffen og evt. indsats under rindende vand.

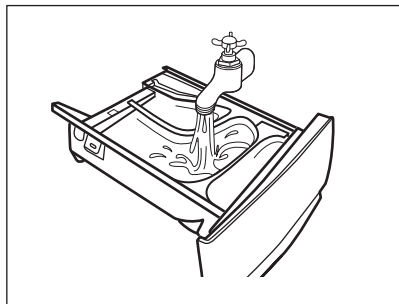

5. Sørg for, at alle rester af vaskemiddel fjernes fra den øverste og nederste del af fordybningen. Brug en lille børste til at rengøre fordybningen.

**⚠ FORSIGTIG!**

**Brug ikke skarpe eller metalliske børster og svampe.**

Sørg for, at alle rester af vaskemiddel fjernes fra den øverste og nederste del af fordybningen. Brug en lille børste til at rengøre fordybningen.

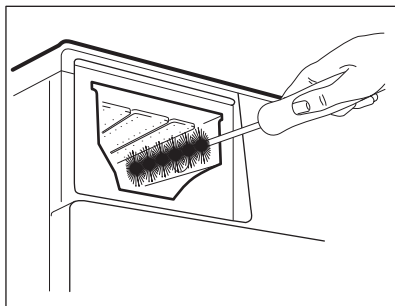

6. Vend skuffen på hovedet, og åbn bunddækslet som vist på billedet: Træk først sidetapperne udad, og fjern derefter bunddækslet.

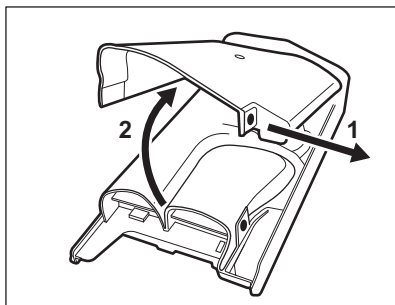

7. Sørg for, at alle vaskemiddelrester bliver fjernet fra transportøren. Brug kun bløde fugtige klude.
8. Sæt bunddækslet på plads igen ved at flugte dets huller med skuffehagerne, som vist på billedet. Luk den, til der lyder et "klik".

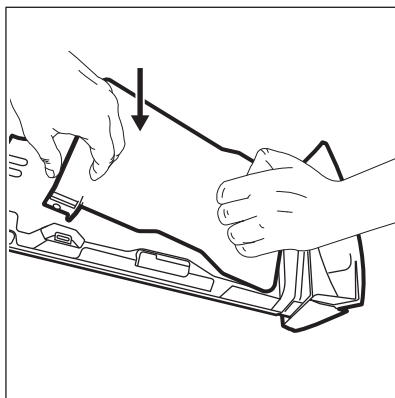

**⚠ FORSIGTIG!**

Tryk på bunddækslet, som indikeret på billedet. Sørg for, at det er lukket korrekt.

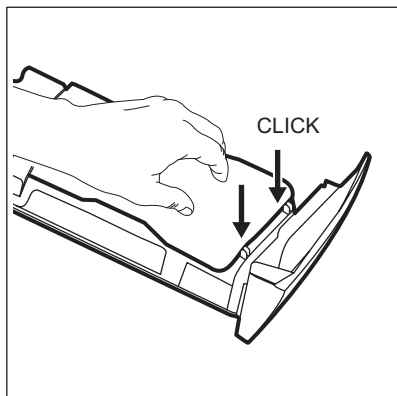

9. Genmonter skuffen som følger:
  - a. Anbring det nederste dæksel, og tryk til der lyder et "klik".
  - b. Anbring topdækslet, og tryk til der lyder et "klik".
  - c. Indsæt beholderen til flydende vaskemiddel, hvis det er nødvendigt.
10. Indsæt sæbeskuffen i styreskinnerne og luk den. Kør skylning uden tøj i tromlen.

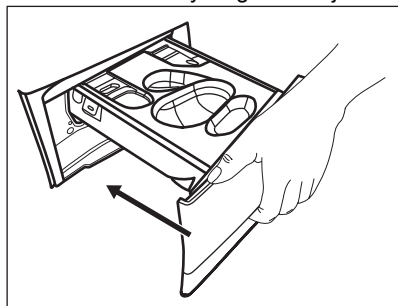

## 12.9 Rengøring af afløbspumpefilteret

**⚠ ADVARSEL!**

Tag stikket ud af kontakten.



Efterse jævnligt filteret i afløbspumpen, og sørg for, at det er rent.

Rengør afløbspumpefilteret hvis:

- Produktet ikke tømmer vand ud.
- Tromlen ikke drejer rundt.
- Produktet laver en usædvanlig lyd på grund af blokering af afløbspumpen.
- Displayet viser alarmkoden **E20**.

**⚠ ADVARSEL!**

- Fjern ikke filteret, mens produktet er tændt.
- Rens ikke pumpen, hvis vandet er varmt. Vent, til vandet er kølet ned

**Fortsæt som beskrevet i følgende diagrammer for at rengøre pumpefilteret:** Sørg altid for klude til optørring af spildt vand, når filteret fjernes.

1. Åbn dækslet til pumpen.

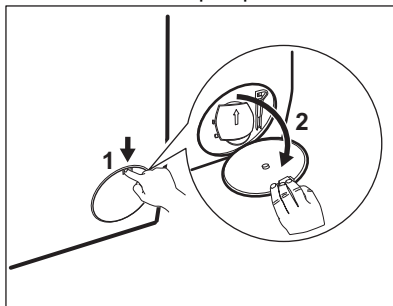

2. Anbring en passende skål under afløbspumpeadgangen for at opsamle vand, der løber ud.
3. Åbn slisen nedad. Sørg altid for klude til optørring af spildt vand, når filteret fjernes.

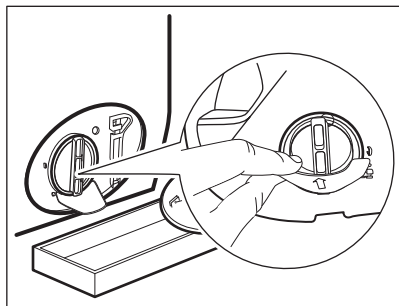

4. Drej filteret 180 grader mod uret for at åbne det, uden at fjerne det. Lad vandet løbe ud.

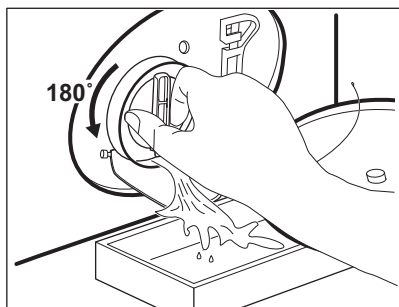

5. Når skålen er fuld af vand, skal filteret sættes tilbage, og beholderen tømmes.  
6. Gentag trin 4 og 5, til der ikke længere løber vand ud.  
7. Drej filteret mod uret, og tag det af.

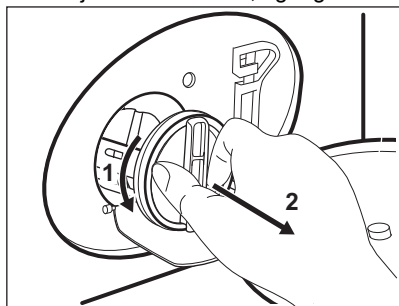

8. Fjern om nødvendigt fnug og genstande fra filterfordybningen.  
9. Kontroller, at pumpehjulet kan rotere. Hvis det ikke roterer, bedes du kontakte et autoriseret servicecenter.

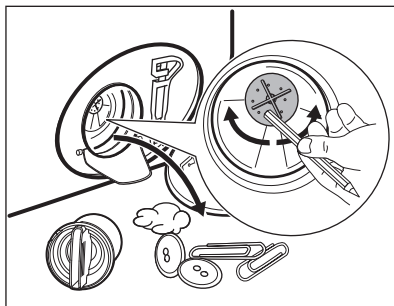

10. Rengør filteret under vandhanen.

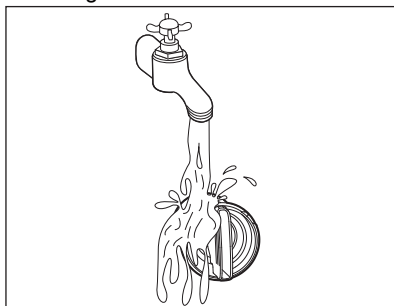

11. Sæt filteret på plads i de specielle skinner ved at dreje det med uret. Sørg for at stramme filteret korrekt for at forhindre lækager.

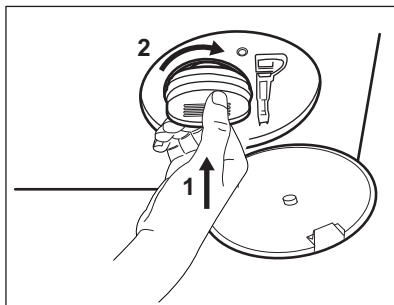

12. Luk dækslet til pumpen.

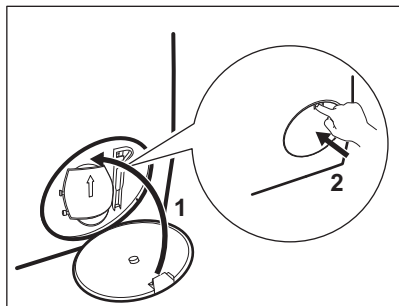

Når du tømmer vandet med nødtømningsproceduren, skal du igen aktivere udtømningssystemet:

- a. Kom 2 liter vand i sæbeskuffens rum til hovedvask.
- b. Start programmet for at tømme vandet ud.

## 12.10 Rengøring af tilløbsslangen og filteret i indløbsventilen

Det anbefales at rengøre både tilløbsslangens og ventilens filtre to gange om året for at fjerne evt. aflejringer, der kan have ophobet sig med tiden. Fortsæt som beskrevet i følgende diagrammer for at rengøre filtre:

1. Fjern tilløbsslangen fra hanen, og rengør filteret.

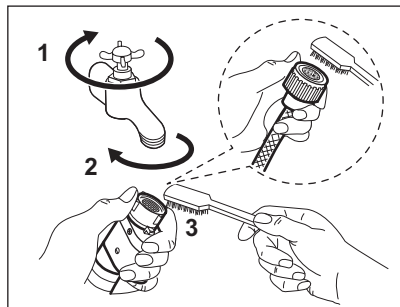

2. Fjern tilløbsslangen fra produktet ved at løsne ringmøtrikken.

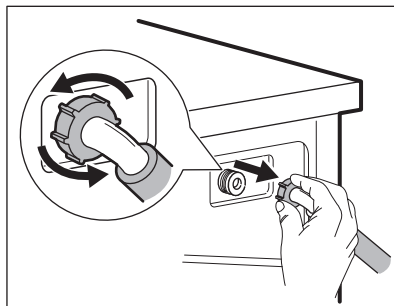

3. Rengør ventilfilteret på produktets bagside med en tandbørste.

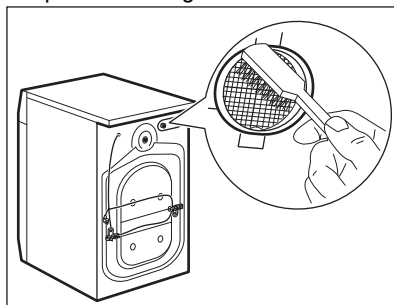

4. Når du tilslutter slangen på produktets bagside igen, skal du dreje den til venstre eller højre (ikke i lodret position), afhængigt af din vandhanes position.

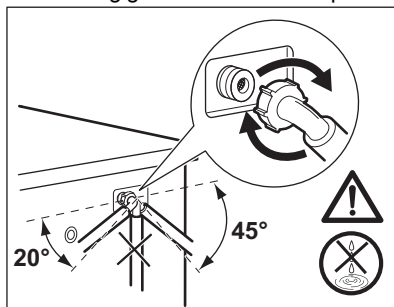

## 12.11 Nødtømning

Hvis apparatet ikke kan tømme vandet, bør du udføre den samme procedure, beskrevet i afsnittet "Rengøring af udtømningspumpe". Hvis det er nødvendigt, rengøres pumpen.

Når du tømmer vandet med nødtømningsproceduren, skal du igen aktivere udtømningssystemet:

1. Kom 2 liter vand i vaskemiddelbeholderens rum til hovedvask.
2. Start programmet for at tømme vandet ud.

## 12.12 Frostsikring

Hvis apparatet bliver installeret et sted, hvor temperaturen kan nå værdierne omkring 0 °C eller falde til under dette, skal du fjerne det resterende vand fra tilløbsslangen og afløbspumpen.

1. Træk stikket ud af stikkontakten.
2. Luk for vandhanen.

3. Læg de to ender af tilløbsslangen i en beholder, og lad vandet løbe ud af slangen.
4. Tøm afløbspumpen. Se nødtømningsproceduren.
5. Når afløbspumpen er tom, sættes tilløbsslangen på igen.

### ⚠ ADVARSEL!

Kontroller, at temperaturen er over 0 °C, inden du bruger apparatet igen. Producenten er ikke ansvarlig for skader forårsaget af lave temperaturer.

## 13. FEJLFINDING

### ⚠ ADVARSEL!

Se kapitlerne om sikkerhed.

### 13.1 Alarmkoder og mulige fejl

Maskinen starter ikke, eller den stopper under drift. Prøv først at finde en løsning på problemet (henvis til tabellerne).

### ⚠ ADVARSEL!

Sluk for maskinen, før der udføres nogen som helst form for eftersyn.

Ved nogle problemer viser displayet en alarmkode, og knappen Start/Pause  kan blinke kontinuerligt:

### i

Hvis maskinen er overfyldt, skal du fjerne nogle ting fra tromlen og/eller holde lugen presset ind, mens du rører ved Start/Pause-knappen, indtil kontrollampen  holder op med at blinke (se billedet herunder).

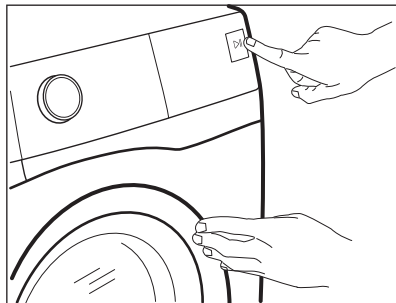

Problemer	Mulig løsning
<b>E 10</b> Maskinen tager ikke vand ind korrekt.	<ul style="list-style-type: none"> <li>• Kontrollér, at der er åbnet for vandhanen.</li> <li>• Kontrollér, at vandtrykket ikke er for lavt. Kontakt det lokale vandværk for at få disse oplysninger.</li> <li>• Sørg for, at vandhanen ikke er tilstoppet.</li> <li>• Kontrollér, at tilløbsslangen ikke er knækket, beskadiget eller bøjet.</li> <li>• Sørg for, at tilløbsslangen er tilsluttet korrekt.</li> <li>• Kontrollér, at tilløbsslangens og ventilens filtre ikke er tilstoppede. Se "Vedligeholdelse og rengøring".</li> </ul>
<b>E 20</b> Maskinen tømmes ikke for vand.	<ul style="list-style-type: none"> <li>• Kontrollér, at vandlåsen ikke er tilstoppet.</li> <li>• Kontrollér, at afløbsslangen ikke er knækket eller bøjet.</li> <li>• Kontrollér, at afløbsfiltret ikke er tilstoppet. Rens filtret om nødvendigt. Se "Vedligeholdelse og rengøring".</li> <li>• Kontrollér, at afløbsslangen er tilsluttet korrekt.</li> <li>• Indstil tømningsprogrammet, hvis du indstiller et program uden tømningsfase.</li> <li>• Indstil tømningsprogrammet, hvis du indstiller en valgmulighed, som slutter med vand i karret.</li> </ul>
<b>E 40</b> Maskinens låge er åben eller ikke rigtigt lukket.	<ul style="list-style-type: none"> <li>• Sørg for, at lågen er korrekt lukket.</li> </ul>
<b>E 9 1</b> Intern fejl. Ingen kommunikation mellem maskinens elektroniske elementer.	<ul style="list-style-type: none"> <li>• Programmet sluttede ikke korrekt, og maskinen stoppede for tidligt. Sluk for maskinen, og tænd igen.</li> <li>• Kontakt det autoriserede servicecenter, hvis alarmkoden vises igen.</li> </ul>

Sluk og tænd for maskinen, hvis displayet viser andre alarmkoder. Kontakt det autoriserede servicecenter, hvis problemet fortsætter. I tilfælde af et andet problem med apparatet kan du se oversigten herunder for mulige løsninger.

Problem	Mulig løsning
Programmet starter ikke.	<ul style="list-style-type: none"> <li>• Kontrollér, at stikket er tilsluttet stikkontakten.</li> <li>• Sørg for, at maskinens låge er lukket.</li> <li>• Kontrollér, at der ikke er sprunget en sikring i relæet.</li> <li>• Sørg for, at Start/Pause  ikke er aktiveret.</li> <li>• Hvis den udskudte start er indstillet, kan du annullere den eller vente på, at nedtællingen er færdig.</li> <li>• Deaktivér børnesikringen, hvis den er aktiveret.</li> <li>• Kontrollér knappens position på det valgte program.</li> </ul>
Maskinen bliver fyldt med vand og tømmes med det samme.	<ul style="list-style-type: none"> <li>• Kontrollér, at afløbsslangen er i den korrekte position. Slangen er muligvis placeret for lavt. Se "Installationsvejledning".</li> </ul>
Centrifugeringen fungerer ikke, eller en vask varer læn- gere end normalt.	<ul style="list-style-type: none"> <li>• Indstil centrifugeringsprogrammet.</li> <li>• Kontrollér, at afløbsfiltret ikke er tilstoppet. Rens filtret om nødvendigt. Se "Vedligeholdelse og rengøring".</li> <li>• Justér tøjet i tromlen manuelt, og start centrifugeringsfasen igen. Dette kan skyldes balanceproblemer.</li> </ul>

Problem	Mulig løsning
Der er vand på gulvet.	<ul style="list-style-type: none"> <li>• Kontrollér, at tilslutningerne til vandslangen er tætte, og at der ikke er nogen lækager.</li> <li>• Kontrollér, at vandtilløbsslangen og/eller afløbsslangen ikke har nogen skader.</li> <li>• Kontrollér, at du bruger det rigtige vaskemiddel og den korrekte mængde.</li> </ul>
Du kan ikke åbne maskinens låge.	<ul style="list-style-type: none"> <li>• Kontrollér, at der ikke er valgt et vaskeprogram, som ender med vand i karret.</li> <li>• Kontrollér, at vaskeprogrammet er færdigt.</li> <li>• Vælg tønnings- eller centrifugeringsprogrammet, hvis der er vand i tromlen.</li> <li>• Kontrollér, at maskinen modtager strøm.</li> <li>• Dette problem kan skyldes en fejl i maskinen. Kontakt det autoriserede servicecenter. Læs "Nødåbning af låge" omhyggeligt, hvis du har brug for at åbne lågen.</li> </ul>
Maskinen udsender en unormal lyd og vibrerer.	<ul style="list-style-type: none"> <li>• Sørg for, at maskinen er korrekt nivelleret. Se "Installationsvejledning".</li> <li>• Kontrollér, at emballagen og/eller transportboltene er fjernet. Se "Installationsvejledning".</li> <li>• Kom mere vasketøj i tromlen. Tøjmængden kan være for lille.</li> </ul>
Programmets varighed øges eller mindskes, mens programmet kører.	<ul style="list-style-type: none"> <li>• SensiCare System kan justere programvarigheden i henhold til vasketøjets type og mængde. Se under "SensiCare System-fyldningsdetektion" i kapitlet "Daglig brug".</li> </ul>
Vaskeresultatet er ikke tilfredsstillende.	<ul style="list-style-type: none"> <li>• Øg mængden af vaskemiddel, eller brug et andet vaskemiddel.</li> <li>• Brug særlige produkter til at fjerne vanskelige pletter, inden du vasker tøjet.</li> <li>• Kontrollér, at du har indstillet den korrekte temperatur.</li> <li>• Reducer mængden af vasketøj.</li> </ul>
Der dannes for meget skum i tromlen under en vaskecyklus.	<ul style="list-style-type: none"> <li>• Reducer mængden af vaskemiddel eller antallet af tabletter eller enkelt dosisvaskemidler.</li> </ul>
Efter en vaskecyklus er der rester af vaskemiddel i sæbeskuffen.	<ul style="list-style-type: none"> <li>• Kontrollér, at du har brugt sæbeskuffen i overensstemmelse med de anvisninger, du har fået i denne vejledning.</li> <li>• Sørg for at bruge friske tabletter eller enkelt dosisvaskemidler. Opbevar dem i æsken og luk den efter brug i henhold til producentens anbefalinger. Direkte eksponering for miljøet kan ændre deres egenskaber og opførsel i rummet Pods®, især i kombination med visse tilvalg (f.eks. Udskudt Start).</li> </ul>

Tænd for maskinen, når du har gennemført kontrollen. Programmet fortsætter fra det sted, hvor det blev afbrudt. Kontakt det autoriserede servicecenter, hvis problemet opstår igen. De nødvendige oplysninger til servicecenteret er angivet på maskinens typeskilt.

## 13.2 Nødåbning af dør

I tilfælde af strømafbrydelse eller fejl forbliver apparatets luge låst. Vaskeprogrammet fortsætter, når strømmen vender tilbage. Hvis lugen forbliver låst i tilfælde af fejl, er det muligt at åbne den vha. funktionen til oplåsning i nødtilfælde.

Før lågen åbnes:

### FORSIGTIG!

**Risiko for forbrændinger! Sørg for, at vandtemperaturen og vasketøjet ikke er meget varmt. Hvis det er relevant, skal man vente til det er kølet ned.**

### **⚠ FORSIGTIG!**

Fare for personskade! Sørg for, at tromlen ikke drejer. Hvis det er relevant, skal man vente til tromlen ikke drejer mere.



Sørg for, at vandstanden i tromlen ikke er for høj. Gå om nødvendigt i gang med en nødtømning (se "Nødtømning" i kapitlet "Vedligeholdelse og rengøring").

Lågen åbnes på følgende måde:

1. Tryk på On/Off -knappen for at slukke for apparatet.
2. Tag stikket ud af kontakten.
3. Åbn filteret.

4. Træk udløseren til oplåsning i nødstilfælde ned én gang. Træk den igen ned, hold den i spænding, og åbn imens apparatets luge.

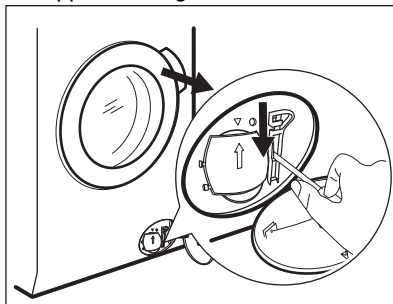

5. Tag vasketøjet ud, og luk derefter apparatets låge.
6. Luk filteret.

## 14. FORBRUGSVÆRDIER

### 14.1 Kommentar



Værdier og programvarighed kan variere afhængigt af forskellige forhold (f.eks. rumtemperatur, vandtemperatur og -tryk, fyldningens størrelse og type af vasketøj, forsyningsspænding), og også hvis du ændrer standardindstillingen for et program.

### 14.2 I henhold til Kommissionens forordning EU 2019/2023

Eco 40-60 program	Kg	kWh	Liter	tt:mm	% 1)	°C	o/m <sup>2</sup> )
Hel fyldning	10.5	0.950	64.0	03:59	53.00	38.0	1351
Halv fyldning	5.25	0.660	50.0	02:59	53.00	36.0	1351
Kvart fyldning	2.5	0.195	40.0	02:40	54.00	23.0	1351

1) Restfugtighed ved slutningen af centrifugeringsfase. Jo højere centrifugeringshastighed, jo højere lydniveau, og jo lavere restfugtighed.

2) Maks. centrifugeringshastighed.

### Strømforbrug i forskellige tilstande

Off (W)	Standby (W)	Udskudt start (W)
0.50	0.50	4.00

Tid til Off/Standby tilstand er maks. 15 minutter.

## 14.3 Almindelige programmer



Disse værdier er kun vejledende.

Program	Kg	kWh	Liter	tt:mm	% 1)	°C	o/m <sup>2</sup> )
Bomuld <sup>3)</sup> 90°C	10.5	3.200	90.0	04:10	52.00	85.0	1400
Bomuld 60°C	10.5	2.200	90.0	04:00	52.00	55.0	1400
Bomuld <sup>4)</sup> 20°C	10.5	0.400	90.0	03:20	52.00	20.0	1400
Syntetisk 40°C	4.0	0.800	55.0	02:15	35.00	40.0	1200
Finvask <sup>5)</sup> 30°C	2.0	0.400	60.0	01:05	35.00	30.0	1200
Uld 30°C	1.5	0.300	65.0	01:05	30.00	30.0	1200

1) Restfugtighed ved slutningen af centrifugeringsfase. Jo højere centrifugeringshastighed, jo højere lydniveau, og jo lavere restfugtighed.

2) Referenceindikator for centrifugeringshastigheden.

3) Velegnet til vask af meget snavset tøj.

4) Velegnet til vask af let snavset bomuld, syntetisk og blandet.

5) Det fungerer også som et hurtigt vaskeprogram til let snavset tøj.

## 15. QUICK GUIDE

### 15.1 Daglig brug

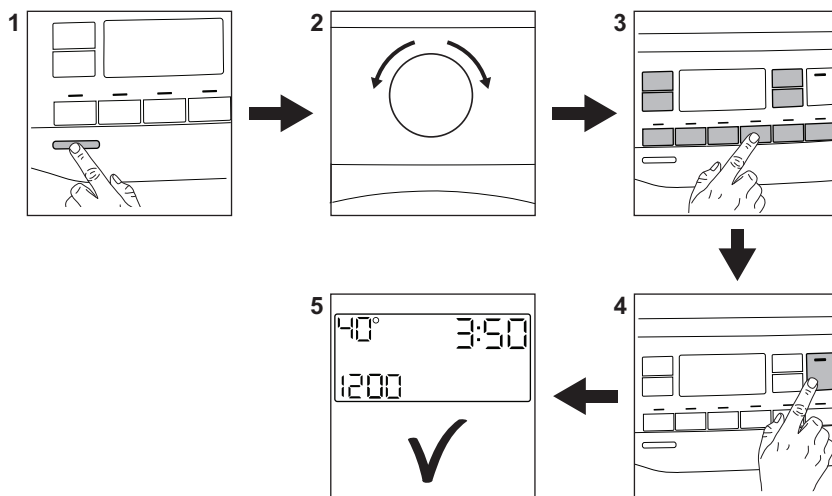



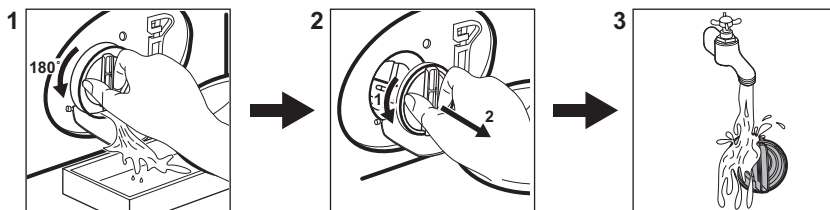

- Sæt stikket i kontakten.
- Åbn vandhanen.
- Tryk på **On/Off** ①-knappen for at tænde for apparatet på (1).
- Drej programvælgeren for at indstille det ønskede program (2).
- Indstil de ønskede tilvalg ved hjælp af de tilsvarende berøringsknapper (3).
- Læg vasketøjet i tromlen, et stykke ad gangen uden at overskride den maksimalt foreslåede mængde. Luk lugen, og sørg for, at der ikke sidder tøj i klemme mellem lugebælgen og lugen.
- Hæld vaskemidlet og andre plejemidler i det passende rum i beholderen til vaskemiddel. Hvis du bruger tabletter, skal du aktivere Pods® tilvalget
- Berør **Start/Pause** ►||-knappen (4) for at starte programmet.
- Apparatet starter.
- Tag vasketøjet ud i slutningen af programmet.
- Tryk på **On/Off** ①-knappen for at slukke for apparatet.

### 15.2 Rengøring af afløbspumpefilteret



Rengør filteret regelmæssigt, og især hvis alarmkoden **E20** vises på displayet.

## 15.3 Programmer

Programmer	Fyldning	Produktbeskrivelse
<b>QuickCare 69min</b>	5.0 kg	Bomuld og syntetisk tøj. Dette program sikrer en god vaskeevne på kort tid.
<b>Bomuld</b>	10.5 kg <sup>1)</sup>	Hvide og farvede bomuldsstoffer. Ideel til normalt og meget snavset tøj.
<b>Syntetisk</b>	4.0 kg	Syntetisk eller blandet tøj.
<b>Finvask</b>	2.0 kg	Sarte tekstiler som akryl, viskose, polyester.
 <b>Uld/Silke</b>	1.5 kg	Uld, der kan vaskes i maskinen, og uld, der kan vaskes i hånden, og sart tøj.
<b>Kvik 20min</b>	3.0 kg	Bomuld og syntetisk tøj, der er let snavset eller kun brugt én gang.
 <b>Damp genopfriskning</b>	1.0 kg	Bomuld og syntetisk tøj, der skal glattes.
<b>Centrifugering/ Tømning</b>	10.5 kg <sup>1)</sup>	For at centrifugere vasketøjet og tømme vandet ud af tromlen. Alle tekstiler undtagen uldne og sarte tekstiler.
<b>Skyll</b>	10.5 kg <sup>1)</sup>	Alt tøj, bortset fra uld og meget sart tøj. Program til skylning og centrifugering.
<b>Sportstøj</b>	4.0 kg	<b>Sportstøj, syntetiske fibre</b> som polyester, polyester-/elastanblandinger, polyamid. Egnede til at fjerne sved og døde hudceller mm. fra teknisk sportstøj.
<b>Vattæpper</b>	3.0 kg	Syntetisk eller fjer- og dunfyldte tæpper, polstret tøj, dyner.
 <b>Outdoor</b>	2.0 kg <sup>2)</sup> 1.0 kg <sup>3)</sup>	Moderne sportstøj til udendørs brug.
 <b>Hygiene</b>	10.5 kg <sup>1)</sup>	Hvid bomuld. Dette program fjerner mere end 99,99% af bakterier og vira <sup>4)</sup> Det sikrer også en korrekt reduktion af allergener.
<b>Eco 40-60</b>	10.5 kg <sup>1)</sup>	Lavenergiprogram til bomuld. Mindsker temperaturen og forlænger tiden for at opnå gode vaskeresultater.

1) Programmets fyldning er ikke synlig på displayet.

2) Vaskeprogram.

3) Vaskeprogram og vandafvisende fase.

4) Testet for Staphylococcus aureus, Enterococcus faecium, Candida albicans, Pseudomonas aeruginosa og MS2 bakteriefag i ekstern test udført af Swisstest Testmaterialien AG i 2021 (Testrapport nr. 202120117).

Hvis produktet fyldes til den maksimale kapacitet, der er angivet for hvert

program, hjælper det med at reducere energi- og vandforbrug.

### Velegnede vaskemidler til vaskeprogrammer

Program	Universalpulver <sup>1)</sup>	Flydende universal	Flydende til farvet	Finvask uld	Speciel
QuickCare 69min	--	▲	▲	--	--
Bomuld	▲	▲	▲	--	--
Syntetisk	▲	▲	▲	--	--
Finvask	--	--	--	▲	▲
Uld/Silke	--	--	--	▲	▲
Kvik 20min	--	▲	▲	--	--
Sportstøj	--	▲	▲	--	▲
Vattæpper	--	--	--	▲	▲
Outdoor	--	--	--	▲	▲
Hygiene	▲	▲	--	--	▲
Eco 40-60	▲	▲	▲	--	--

<sup>1)</sup> Ved temperaturer over 60°C anbefales det at bruge vaskepulver.

▲ = Anbefales

-- = Anbefales ikke

### 15.4 Vaskemiddeltype og -mængde.

- Brug kun vaskemidler og andre behandlinger, der er specielt beregnet til vaskemaskiner: Følg først disse generelle regler:
  - vaskepulver (også tabs og enkelt dosisvaskemidler) til alle typer stof, undtagen stof, der skal finvaskes. Vælg vaskepulver med blegemiddel til hvidt tøj og desinficering af vasketøj,
  - flydende vaskemidler (også enkelt dosisvaskemidler), fortrinsvis til lavtemperaturprogrammer (maks. 60°C) til alle typer stof, eller specialvaskemidler kun til uld.
- Bland ikke forskellige typer vaskemiddel.
- Brug mindre vaskemiddel, hvis:
  - du vasker en lille mængde vasketøj,
  - tøjet er let snavset,
  - Der dannes store mængder skum under vask.

**For lidt vaskemiddel kan forårsage:**

- utilfredsstillende vaskeresultater,
- at vasketøjet bliver gråt,
- fedtet tøj,
- mug i produktet.

**For meget vaskemiddel kan forårsage:**

- skumdannelse,
- reduceret vaskeeffekt,
- utilstrækkelig skylning,
- en større indvirkning på miljøet.

### 15.5 Plan for regelmæssig rengøring

**Regelmæssig rengøring hjælper med at forlænge produktets levetid.**

Efter hvert program skal lugen og sæbeskuffe stå lidt på klem for at få luftcirkulation og tørre fugtigheden indvendigt i produktet.

Hvis produktet ikke bruges i længere tid, så luk for vandhanen, og tag stikket ud af kontakten.

**Vejledende periodisk rengøringsplan:**

Afkalkning

To gange om året

Vedligeholdelsesvask	En gang om måneden
Rengør lugetætning	Hver anden måned
Rengør tromle	Hver anden måned
Rengør sæbeskuffen	Hver anden måned
Rengør afløbspumpens filter	To gange om året
Rengør tilløbsslangen og ventilfilteret	To gange om året

Undersøg regelmæssigt tromlen for kalk. Vi anbefaler at køre et program med tom tromle og et afkalkningsprodukt en gang imellem.

### Fjernelse af fremmedlegemer



Sørg for, at alle lommer er tomme, og at alle løse elementer er fastgjort, inden du kører programmet.

Fjern eventuelle fremmedlegemer (såsom metalclips, knapper, mønter osv.), som du måske kan finde i lugetætningen, filterne og tromlen. Kontakt om nødvendigt det autoriserede servicecenter, hvis dette ikke hjælper.

### Lugetætning

Dette produkt er designet med et **selvrensende dræningssystem**, der gør det muligt at dræne frugfibre, som falder af tøjet, ud med vandet. Undersøg forseglingen regelmæssigt, og rengør den, hvis det er nødvendigt, som beskrevet i følgende diagram. Mønter, knapper, andre små genstande kan genfindes i slutningen af cyklussen.

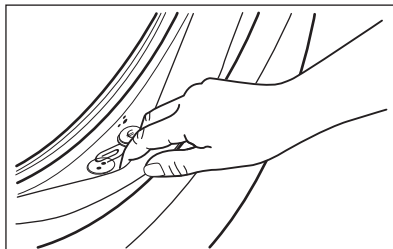

Rengør den, hvis det er nødvendigt, ved hjælp af et rengøringsmiddel med ammoniak uden at ridse tætningsens overflade.

Fjern om nødvendigt fnug og genstande fra filterfordybningen.

## 16. MILJØHENSYN

Genbrug materialer med symbolet . Læg emballagen i relevante beholdere for at genbruge den. Hjælper med at beskytte miljøet og folkesundheden ved at genbruge affald fra elektriske og elektroniske apparater. Bortskaf ikke apparater, der er markeret med

symbolet med husholdningsaffaldet. Returnér produktet til din lokale genbrugsplads eller kontakt dit kommunale kontor.

## Tervetuloa Electroluxiin! Kiitos, että olet valinnut tämän laitteen.



Vähennämme paperin käyttöä suojellaksemme ympäristöä. Täydelliset ohjekirjat ovat saatavilla verkossa. Täydellinen ohjekirja on saatavilla osoitteessa **electrolux.com/manuals**



Voit tarkastella käyttöön liittyviä neuvoja, esitteitä, vianmääritysohjeita sekä huolto- ja korjausohjeita osoitteessa **electrolux.com/support**



Osta lisävarusteita, tarvikkeita ja alkuperäisiä varaosia laitteeseesi osoitteessa **electrolux.com/shop**

Oikeus muutoksiin pidätetään.

## SISÄLTÖ

1. TURVALLISUUSTIEDOT.....	86
2. TURVALLISUUSOHJEET.....	88
3. TUOTTEEN KUVAUS.....	90
4. TEKNISET TIEDOT.....	92
5. ASENNUS.....	92
6. KÄYTTÖPANEELI.....	95
7. NÄPPÄIMET JA PAINIKKEET.....	97
8. ASETUKSET.....	100
9. KÄYTTÖÖNOTTO.....	102
10. OHJELMAT.....	102
11. PÄIVITTÄINEN KÄYTTÖ.....	108
12. HUOLTO JA PUHDISTUS.....	113
13. VIANMÄÄRITYS.....	119
14. KULUTUSARVOT.....	123
15. PIKAOHJE.....	124
16. YMPÄRISTÖNSUOJELUNÄKÖKOHTIA.....	128

## 1. ⚠ TURVALLISUUSTIEDOT



Lue tämän laitteen mukana toimitetut ohjeet huolella ennen laitteen asennuksen ja käytön aloittamista.

Valmistaja ei ota vastuuta henkilövahingoista tai vahingoista, jotka aiheutuvat virheellisestä asennuksesta tai käytöstä.

Säilytä ohjeita aina varmassa ja helposti tavoitettavassa paikassa tulevia käyttökertoja varten.

### 1.1 Lasten ja taitamattomien henkilöiden turvallisuus

- 8-vuotiaat ja sitä vanhemmat lapset sekä henkilöt, joilla on fyysisiä, aisteihin liittyviä tai henkisiä rajoitteita tai

puutteellinen kokemus tai tuntemus, voivat käyttää tätä laitetta vain, jos heitä valvotaan tai ohjataan laitteen turvallisessa käytössä ja jos he ymmärtävät käyttöön liittyvät vaarat.

- Tuote on pidettävä 3–8-vuotiaiden lasten ja erittäin laajoista ja monimutkaisista toiminnallisista rajoitteista kärsivien henkilöiden ulottumattomissa, ellei heitä valvota jatkuvasti.
- Alle 3-vuotiaat lapset tulee pitää kaukana laitteesta, ellei heitä valvota jatkuvasti.
- Lapsia on valvottava, etteivät he ryhdy leikkimään laitteella.
- Kaikki pakkaukset tulee pitää lasten ulottumattomissa ja hävittää asianmukaisesti.
- Pidä pesuaineet lasten ulottumattomissa.
- Pidä lapset ja kotieläimet poissa laitteen luota silloin, kun laitteen luukku on auki.
- Jos laitteessa on lapsilukko, sitä on käytettävä.
- Lapset eivät saa puhdistaa laitetta tai suorittaa siihen kohdistuvia käyttäjän huoltotoimenpiteitä ilman valvontaa.

## 1.2 Yleinen turvallisuus

- Tämä laite on tarkoitettu ainoastaan kotitaloustyyppisen, konepesuun sopivan pyykin pesemiseen.
- Tämä laite on suunniteltu yhden kotitalouden kotitalouskäyttöön sisätiloissa.
- Tätä laitetta voidaan käyttää toimistoissa, hotellihuoneissa, aamiaismajoituspaikoissa, maatilamajoituspaikoissa ja muissa samantyyppisissä majoitustiloissa, joissa kyseinen käyttö ei ylitä (keskimääräisiä) kotitalouskäytön tasoja.
- Älä muuta laitteen teknisiä ominaisuuksia.
- Laitteen enimmäispyykkikuorma on 10.5 kg. Ohjelmien enimmäistäyttömäärää ei saa ylittää (ks. kappale "Ohjelmat").
- Tulovesipisteestä tulevan veden paineen tulee olla poistotien liittimessä välillä 0,5 bar (0,05 MPa) ja 10 bar (1,0 MPa).

- Pohjan tuuletusaukot eivät saa olla maton tai muun lattiapäällysteen peitossa.
- Laite tulee liittää vesijohtoverkkoliitäntään käyttämällä tuotteen mukana toimitettuja tai muita valtuutetun huoltopalvelun toimittamia uusia letkusarjoja.
- Vanhaa letkustoa ei saa käyttää.
- Jos virtajohto vaurioituu, sen saa vaihtaa vain valmistaja, valtuutettu huoltoliike tai vastaava ammattitaitoinen henkilö, jotta vältytään sähkövaaroilta.
- Kytke laite pois päältä ja irrota pistoke pistorasiasta, ennen kuin aloitat huoltotoimet.
- Älä käytä korkeapainevesisuihkuja ja/tai höyryä laitteen puhdistamiseen.
- Puhdista laite kostealla liinalla. Käytä ainoastaan neutraaleja pesuaineita. Älä käytä hankaavia tuotteita, hankaavia sieniä, liuotteita tai metalliesineitä.

## 2. TURVALLISUUSOHJEET

### 2.1 Asennus



Asennuksessa on noudatettava asiaankuuluvia paikallisia määräyksiä.

- Poista kaikki pakkausmateriaalit ja kuljetuspultit, mukaan lukien kumiholkki välilevyllä.
- Säilytä kuljetuspultit varmassa paikassa. Jos laitetta halutaan siirtää tulevaisuudessa, kuljetuspultit tulee asentaa takaisin rummun lukitsemiseksi ja sisäisten vaurioiden välttämiseksi.
- Siirrä laitetta aina varoen, sillä se on raskas. Käytä aina suojakäsineitä ja suojaavia jalkineita.
- Noudata koneen mukana toimitettuja asennusohjeita.
- Vaurioitunutta laitetta ei saa asentaa tai käyttää.
- Älä asenna tai käytä laitetta tilassa, jossa se voi altistua alle 0 °C lämpötilalle tai säälolosuhteille.

- Varmista, että laitteen asennuspaikan lattia on tasainen, vakaa, lämmönkestävä ja puhdas.
- Varmista riittävä ilmankierto laitteen ja lattian välissä.
- Kun laite on asetettu lopulliseen asennuspaikkaan, tarkista, että se on oikein tasapainossa vesivaakaa käyttäen. Säädä tarvittaessa laitteen säätöjalkoja.
- Laitetta ei saa asentaa suoraan lattiaviemärin päälle.
- Laite tulee suojata vesiroiskeilta ja liialliselta kosteudelta.
- Älä asenna laitetta paikkaan, jossa laitteen luukku ei voida avata kokonaan.
- Älä aseta suljettua astiaa laitteen alapuolelle mahdollisten vesivuotojen varalta. Ota yhteyttä valtuutettuun huoltoliikkeeseen tarkistaaksesi, mitä lisävarusteita voidaan käyttää.

### 2.2 Sähkökytkentä



**VAROITUS!**

Tulipalon ja sähköiskun vaara.

- VAROITUS: Tämä laite on tarkoitettu asennettavaksi/liitettäväksi rakennuksen maadoitusliitintään.
- Kytke pistoke maadoitettuun pistorasiaan.
- Varmista, että arvokilvessä olevat parametrit ovat verkkovirtalähteen sähköarvojen mukaisia.
- Älä käytä jakorasioita tai jatkojohtoja.
- Varmista, ettei pistoke ja virtajohto vaurioitu. Jos virtajohto joudutaan vaihtamaan, vaihdon saa suorittaa vain valtuutettu huoltoliike.
- Kytke pistoke pistorasiaan vasta asennuksen jälkeen. Varmista, että laitteen verkkovirtakytkentä on ulottuvilla laitteen asennuksen jälkeen.
- Älä koske virtajohtoon tai pistokkeeseen mairillä käsillä.
- Älä vedä virtajohdosta pistoketta irrottaessasi. Vedä aina pistokkeesta.

### 2.3 Vesiliitintä

- Tuloveden lämpötila ei saa ylittää 25 °C.
- Älä vaurioita vesiletkuja.
- Ennen uusien putkien liittämistä, kun putkia ei ole käytetty pitkään aikaan, korjaustöiden jälkeen tai kun uusia laitteita (vesimittarit, jne.) on asennettu, anna veden virrata, kunnes se on puhdasta ja kirkasta.
- Tarkista ensimmäisen käyttökerran aikana ja sen jälkeen, ettei laitteessa ole näkyviä merkkejä vesivuodoista.
- Älä käytä jatkoletkua, jos vedenottoletku on liian lyhyt. Ota yhteyttä valtuutettuun huoltoliikkeeseen vedenottoletkun vaihtoa varten.
- Laitteen pakkauksestaan ottamisen yhteydessä tyhjennysletkusta saattaa tulla vettä. Tämä johtuu tehtaalla vedellä suoritetuista laitetesteistä.
- Voit pidentää tyhjennysletkua siten, että letkun pituus on enintään 400 cm. Ole yhteydessä valtuutettuun huoltokeskukseen muunlaisen tyhjennysletkun ja jatkeen suhteen.
- Varmista, että vesihana on ulottuvilla laitteen asennuksen jälkeen.

### 2.4 Valitse

#### VAROITUS!

Virheellinen käyttö voi aiheuttaa henkilövahinkoja, sähköiskuja, tulipaloja, palovammoja tai laitteen vaurioitumisen.

- Noudata pesuainepakkaukseen merkittyjä turvallisuusohjeita.
- Älä aseta helposti syttyviä tuotteita tai helposti syttyvien aineiden kanssa kosketuksissa olleita tuotteita laitteeseen, laitteen päälle tai sen lähelle.
- Älä pese tekstiilejä, joissa on runsaasti öljyä, rasvaa tai muita rasvaisia aineita. Se voi vahingoittaa laitteen kumiosia. Espese tällaiset tekstiilit käsin ennen niiden pesemistä koneessa.
- Älä käytä pyykkituoksujia, jotta laitteen muovi- ja kumiosat eivät vaurioituisi.
- Älä koske luukun lasiin pesuohjelman ollessa käynnissä. Lasi voi olla kuuma.
- Varmista, että kaikki metalliosat on poistettu pyykistä.

### 2.5 Huolto

- Laitteen korjaukseen liittyvissä asioissa tulee ottaa yhteyttä valtuutettuun huoltoliikkeeseen. Ainoastaan alkuperäisiä varaosia saa käyttää.
- Huomioithan, että itse suoritettavat tai muut kuin ammattilaisen suorittamat korjaukset voivat aiheuttaa vaaratilanteita ja mitätöidä takuun.
- Seuraavat varaosat ovat saatavilla vähintään 10 vuoden ajan mallin tuotannon lopettamisesta: moottori ja rummun välinen voimansiirto, pumpput, iskunvaimentimet ja jouset, pesurumpu, rummun ristikko ja vastaavat kuulalaakerit, lämmittimet ja lämpövastukset, mukaan lukien lämpöpumpput, putket ja vastaavat laitteistot, kuten letkut, venttiilit, suodattimet ja Aquastop-järjestelmät, piirilevyt, elektroniset näytöt, painekytkimet, termostaatit ja anturit, ohjelmistot ja laiteohjelmistot, nollausohjelmisto mukaan lukien, luukku, luukun saranat ja tiivisteet, muut tiivisteet, luukun lukitus, muoviset lisäosat (esim. pesuainelokerot). Aika voi olla maassasi

pidempi. Lisätietoja saat verkkosivustoltamme.

- Huomaa, että jotkin näistä varaosista ovat saatavilla ainoastaan ammattilaiskorjaajille ja kaikki varaosat eivät välttämättä koske kaikkia malleja.
- Lisätietoa tämän tuotteen sisällä olevista lampuista sekä erikseen myytävistä varalampuista: Kyseiset lamput on suunniteltu kestävämmän kodinkoneissa vaativia fyysisiä olosuhteita (esim. lämpötila, värinä, kosteus) tai ne antavat tietoa laitteen toimintatilasta. Niitä ei ole tarkoitettu muihin käyttötarkoituksiin eivätkä ne sovi huoneiden valaisemiseen.

## 2.6 Hävittäminen



### VAROITUS!

Loukkaantumisen tai tukehtumisen vaara.

- Irrota laite sähköverkosta ja vedenjakelusta.
- Leikkaa virtajohto poikki aivan laitteen sivulta ja hävitä se.
- Poista luukun lukitus, jotta lapset ja eläimet eivät voisi jäädä kiinni rummun sisälle.
- Hävitä laite paikallisten kotitalouksien sähkö- ja elektroniikkalaiteromua (WEEE) koskevien määräyksien mukaisesti.

## 3. TUOTTEEN KUVAUS

### 3.1 Erikoistoiminnot

Uusi pesukoneesi täyttää kaikki modernit edellytykset ja pesee pyykkit hellävaraisesti säästämällä vettä, energiaa ja pesuainetta.

- **SteamCare-järjestelmä** tarjoaa **Cashmere** ja **Höyry raik** -ohjelmien myötä täydellisen ratkaisun myös herkkimistä materiaaleista tehtyjen vaatteiden raikastamiseen niitä pesemättä. Käytä **Electrolux** kehittämää hellävaraista hajustetta saadaksesi miellyttävän "vastapestyn" tuoksun pyykeihin hajujen ja ryppyjen poistamisen aikana.
- **UniversalDose -lokerossa**, jossa on jokaiselle pesuainetyypille tarkoitettu lokero, mukaan lukien Pods®-tableteille, on pesuaineen ihanteelliseen levittämiseen ja sekoittamiseen ja jokaisen pesuohjelman jälkeiseen pesuainejäämien poistamiseen kykenevä järjestelmä.

- **Höyryllä** raikastat vaatteet nopeasti ja helposti. Hellävaraiset höyryohjelmat voivat vähentää kuivista teksteleistä hajuja ja ryppyjä helpottaen niiden silittämistä. **Steam Easy Iron -lisätoiminto** lisää kaikkien ohjelmien loppuun hellävaraisen höyryvaiheen, joka rentouttaa kuidut ja vähentää rypistymistä. Se tekee silittämisestä helpompaa!
- **Soft Plus-lisätoiminnon** ansiosta huuhteluaine jakautuu tasaisesti pyykeihin imeytyen niihin syväälle täydellistä pehmeyttä varten.
- **SensiCare System** tunnistaa täyttömäärän ja säätää ohjelman keston 30 sekunnissa. Pesuohjelma mukautuu täyttömäärään ja tekstiilien tyyppiin optimoiden keston, energian- sekä vedenkulutuksen.

## 3.2 Laitteen yleiskuvaus

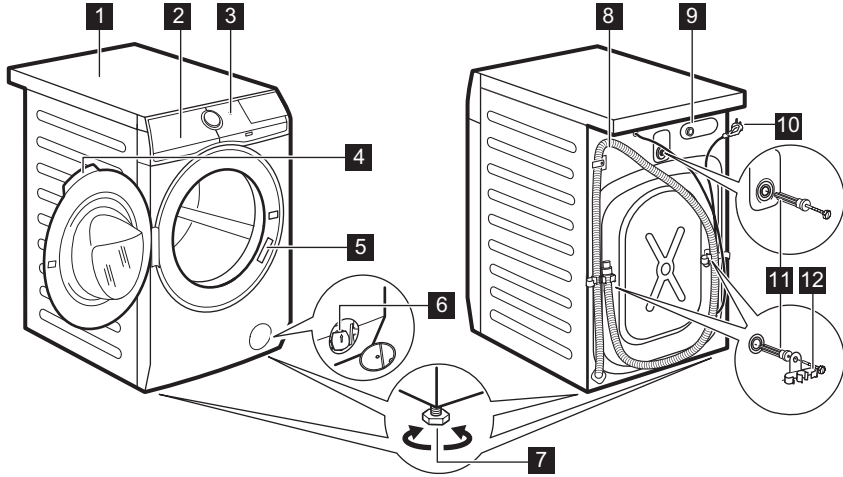

- 1 Kansilevy
- 2 Pesuainelokero
- 3 Käyttöpaneeli
- 4 Luukun kahva
- 5 Arvokilpi
- 6 Tyhjennyspumpun sihti
- 7 Säätöjalat laitteen tasapainotukseen

- 8 Tyhjennysletku
- 9 Vedenottoletkun liitäntä
- 10 Virta johto
- 11 Kuljetustuet
- 12 Letkutuet

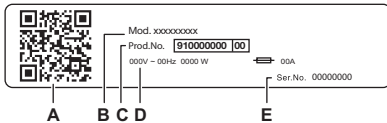

### Arvokilven merkinnät:

- A. QR-koodi
- B. Mallin nimi
- C. Tuotenumero
- D. Sähköluokitukset
- E. Sarjanumero

Skannaa laitteen **QR-koodi** rekisteröidäksesi tuotteesi ja saadaksesi siitä kaiken irti.

- Voit tarkastella laitteen tietoja, asiakirjoja ja artikkeleita parhaiden ominaisuuksien käytöstä (käyttöopas on saatavilla myös osoitteesta [electrolux.com/manuals](http://electrolux.com/manuals) )
- Voit lukea käyttö-, vianmääritys-, huolto- ja korjausohjeita (saatavilla myös osoitteessa [electrolux.com/support](http://electrolux.com/support) )
- Voit ostaa laitteeseesi varusteita, kulutustarvikkeita ja alkuperäisiä vaihto-osia (saatavilla myös osoitteessa [electrolux.com/shop](http://electrolux.com/shop) )

## 4. TEKNISET TIEDOT

Mitat	Leveys/korkeus/kokonaissyvyys	59.7 cm /84.7 cm /65.8 cm
Sähkökytkentä	Jännite Kokonaisvirta Sulake Taajuus	230 V 2100 W 10 A 50 Hz
Suojaustaso kiinteiden hiukkasten ja kosteuden sisääntulon estämisessä, jonka suojapeite varmistaa, lukuun ottamatta niitä kohtia, joissa pienjännitelaitteilla ei ole mitään kosteussuojaa		IPX4
Vedenpaine	Vähimmäistaso Enimmäistaso	0,5 baaria (0,05 MPa) 10 baaria (1,0 MPa)
Vedensyöttö <sup>1)</sup>		Kylmä vesi
Enimmäiskuorma	Cotton (Puuvilla)	10.5 kg

1) Liitä vedenottoletkut hanaan, jossa on 3/4" kierteitys.

## 5. ASENNUS

### ⚠ VAROITUS!

Lue turvallisuutta koskevat luvut.

### 5.1 Pakkauksesta poistaminen

1. Avaa luukku. Tyhjennä rumpu.

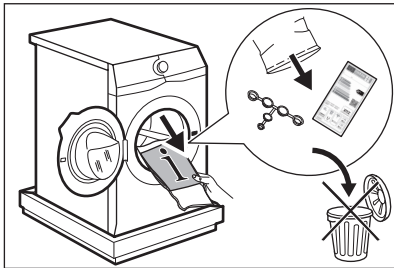

### i

Laitteen mukana toimitettavat lisävarusteet voivat vaihdella mallista riippuen.

2. Aseta pakkauselementti lattialle laitteen taakse ja aseta se varoen alas sen takaosan varaan. Poista suoja pohjalta.

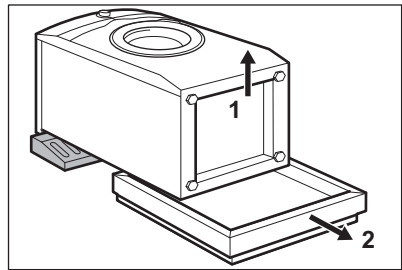

### ⚠ HUOMIO!

Älä aseta pesukonetta sen etuosan varaan.

3. Aseta laite takaisin pystyasentoon. Irrota virtajohto ja tyhjennysletku letkunpidikkeestä.

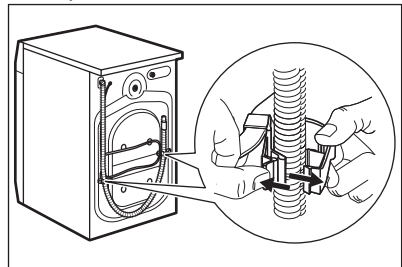



Tyhjennysletkusta saattaa tulla vettä. Tämä johtuu siitä, että pesukone on testattu tehtaalla.

4. Irrota kolme kuljetuspulttia ja vedä muoviset välilevyt ulos.

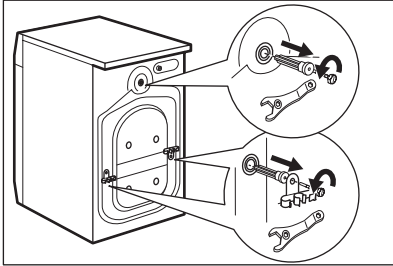

**Pakkausmateriaalit ja kuljetustuet kannattaa säilyttää mahdollisia tulevia laitteen kuljetuksia varten.**

5. Aseta ohjekirjapussissa olevat muovitulpat reikiin.

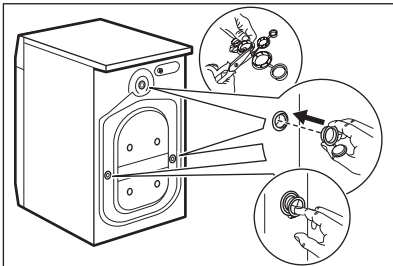

## 5.2 Asennusta koskevat tiedot

### Sijointu ja tasaus

Säädä laite oikeaoppisesti estääksesi laitteen värinän, äänet ja liikkeet sen käytön aikana.

1. Asenna laite tasaiselle kovalle lattialle. Laite on asennettava vakaaksi ja vaakatasoon. Varmista, ettei laite kosketa seinään tai muihin kalusteisiin ja että laitteen alapuolella on riittävästi vapaata tilaa ilmankiertoa varten.
2. Löysää tai kiristä säädettäviä jalkoja vaakatason asennon saavuttamiseksi. Kaikkien jalkojen on oltava tukevasti lattialla.

### VAROITUS!

Älä käytä pahvia, puuta tai vastaavia materiaaleja laitteen jalkojen alla tason säätämiseksi.

### Tuloletku

#### HUOMIO!

Varmista, ettei letkuissa ole vaurioita ja etteivät liitännät vuoda. Älä käytä jatkoletkua, jos tuloletku on liian lyhyt. Ota yhteyttä valtuutettuun huoltoliikkeeseen saadaksesi tietoa tuloletkun vaihtamisesta.

1. Liitä tuloletku laitteen takaosaan tarvittaessa. Yleensä se asennetaan jo tehtaalla.

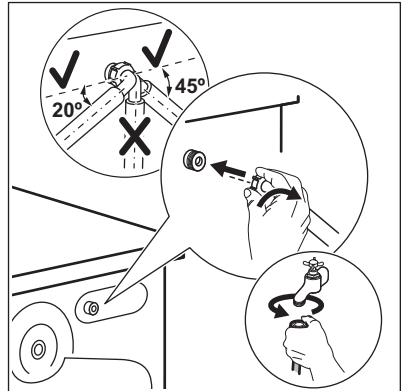

2. Suuntaa se vasemmalle tai oikealle vesihanan sijainnista riippuen. Varmista, ettei vedenottoletku ole pystyasennossa.
3. Löysää tarvittaessa rengasmutteria letkun asettamiseksi oikeaan asentoon.
4. Joissakin malleissa voi olla vedentuloletku, jossa on vedenrajoitin. Se estää luonnollisesta ikääntymisestä johtuvan letkun vuotamisen. Ikkunassa oleva sektori osoittaa tämän vian A. Jos vika esiintyy, sulje vesihana ja ota yhteyttä valtuutettuun huoltoliikkeeseen letkun vaihtoa varten.

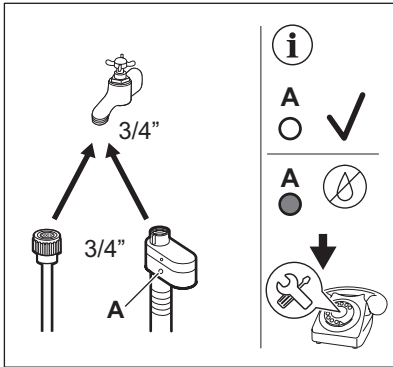

5. Liitä KYLMÄN veden ottoletkun toinen pää kylmävesihanaan, jossa on 3/4" kierteitys.

Tyhjennysletku voidaan liittää eri tavoin:

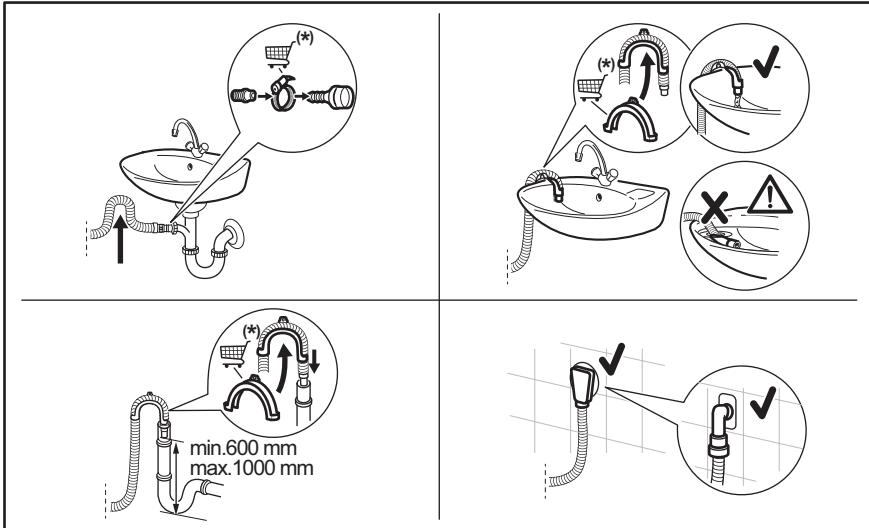

\* Varaosia voidaan muuttaa ilman erillistä ilmoitusta.

Varmista, että tyhjennysletku on asennettu niin, että jäljelle jäävät hiukkaset eivät pääse altaasta laitteeseen.

Liitä tyhjennysletku viemäriin ja kiristä se kiinnittimellä. Varmista, että tyhjennysletku on asennettu niin, että jäljelle jäävät hiukkaset eivät pääse altaasta laitteeseen.

Aseta letku suoraan huoneen seinään rakennettuun tyhjennysputkeen kiinnittimellä kiristäen.

### VAROITUS!

Tuloveden lämpötila ei saa ylittää 25 °C.

### Vedenpoisto

Tyhjennysletkun pitäisi olla vähintään 60 cm:n korkeudella ja enintään 100 cm:n korkeudella.



Voit pidentää tyhjennysletkua enintään 400 cm pituiseksi. Ota yhteyttä valtuutettuun huoltokeskukseen muunlaisen tyhjennysletkun ja jatkeen ostamiseksi.

Ilman muovista letkun ohjainta viemäriputkeen - Aseta tyhjennysletku putkeen ja kiristä se kiinnittimellä.

Tyhjennysletku voidaan taivuttaa U-muotoon ja asettaa muovisen letkunpidikkeen ympärille. Pesualtaan reunaan - kiinnitä pidike vesihanaan tai seinään.



Varmista, ettei muoviohjain voi liikkua laitteen tyhjennyksen aikana ja ettei tyhjennysletkun päätä ole upotettu veteen. Likaista vettä voi palata laitteeseen.

Osta varusteita valtuutetulta jälleenmyyjältä.

Tuuletusaukolla varustettuun pystyputkeen – Aseta tyhjennysletku suoraan tyhjennysputkeen tai pystyputkeen.



Tyhjennysletkun päässä on aina oltava ilmarako, toisin sanoen tyhjennysputken sisähalkaisijan (vähintään 38 mm - vähintään 1,5") on oltava suurempi kuin letkun ulkohalkaisija.

### 5.3 Sähkökytkentä

Kytke verkkopistoke verkkopistorasiaan vasta asennuksen lopuksi.

Vaaditut sähköarvot on merkitty arvokilpeen sekä esitetty ”Tekniset tiedot” -luvussa. Varmista, että ne ovat yhteensopivia käytetyn verkkovirtalähteen kanssa.

Tarkista, että kotitaloudessa tapahtuva sähköasennus kestää vaaditun enimmäiskuorman, ottaen huomioon myös kaikki muut mahdollisesti käytössä olevat laitteet.

**Laitte tulee kytkeä maadoitettuun pistorasiaan.**

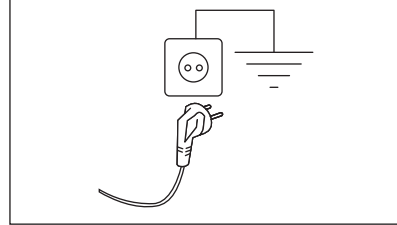

Kun laite on asennettu paikalleen, virtajohton on oltava helppopääsyisessä paikassa.

Ota yhteyttä valtuutettuun huoltoiliikkeeseen sähkötöiden suorittamiseksi asennuksen yhteydessä.

Valmistaja ei ota mitään vastuuta vahingoista tai loukkaantumisista, jotka johtuvat turvatoimien noudattamatta jättämisestä.

## 6. KÄYTTÖPANEELI

### 6.1 Käyttöpaneelin kuvaus

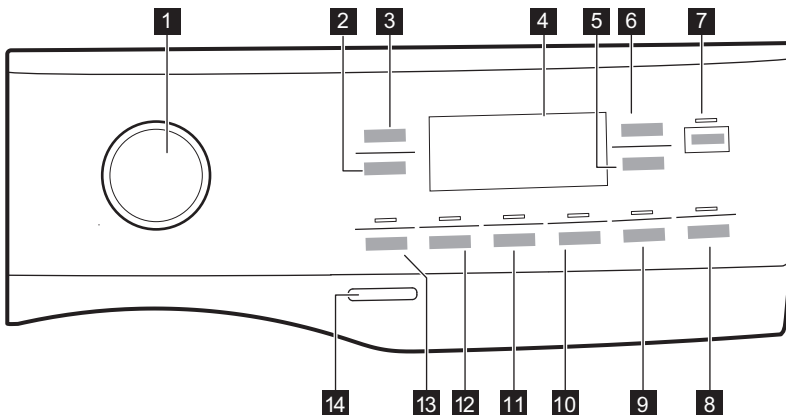



Lisätoimintoja ei voi valita kaikissa pesuohjelmissa. Katso lisätoimintojen ja pesuohjelmien yhteensopivuus "Ohjelmat"-luvun "Lisätoimintojen yhteensopivuus ohjelmien kanssa" -kappaleesta. Lisätoiminto voi sulkea pois jonkin toisen toiminnon, ja laite ei tällöin salli samanaikaisesti asettaa yhteensopimattomia lisätoimintoja.

Varmista, että näyttö ja kosketuspainikkeet ovat aina puhtaat ja kuivat.

- 1 Ohjelmavalitsin
- 2 Linkous kosketuspainike
- 3 Lämpötila kosketuspainike
- 4 Näyttö
- 5 Ajastin kosketuspainike
- 6 Time Manager kosketuspainike
- 7 Käynnistä/Tauko kosketuspainike
- 8 Pods® -painike
- 9 Steam Easy Iron-kosketuspainike ja pysyvä Lapsilukko-lisätoiminto 3s
- 10 Silent kosketuspainike
- 11 Lisähuuhtelu kosketuspainike
- 12 Tahranpoisto kosketuspainike
- 13 Esipesu kosketuspainike
- 14 Päällä/Pois painike

## 6.2 Näyttö

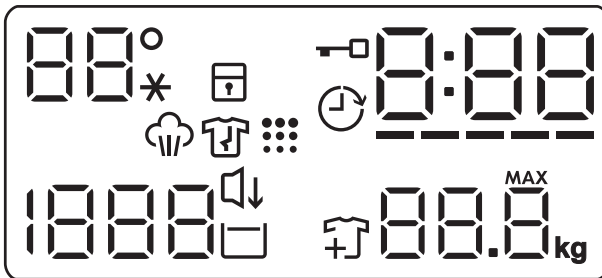

Lämpötilan merkkivalo.



Lapsilukon merkkivalo.



Luukun lukitus -merkkivalo.



Ajastettu käynnistys -merkkivalo.

0:00	Digitaalinen ilmainen voi näyttää: <ul style="list-style-type: none"> <li>• Ohjelman kesto.</li> <li>• Viive.</li> <li>• Ohjelman loppu.</li> <li>• Varoituskoodi.</li> <li>• Virhenäyttö.</li> <li>• Laitteen kokonaiskäyttötuntimäärän ilmaisain.</li> </ul>
-----	Time Manager -merkkivalo.
☁	Höyryvaiheen ilmaisain.
👔	Rypistymisenestovaiheen merkkivalo.
⋮	Rummun puhdistuksen merkkivalo.
1888	Linkousnopeuden merkkivalo.
🔊	Silent -merkkivalo.
👔	Rypistymiseneston merkkivalo.

👔	Lisää vaatteita -merkkivalo.
88.8	Suurimman sallitun pyykintäyttömäärän merkkivalo.

### 6.3 Monikieliset merkit

Koneen mukana toimitetaan tarramerkkejä eri kielillä.

Voit liimata haluamasi merkin ohjelmanvalitsimen viereen.

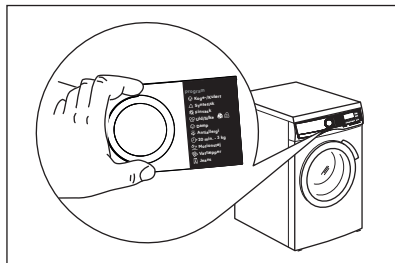

## 7. NÄPPÄIMET JA PAINIKKEET

### 7.1 Johdanto



Lisätoimintoja/toimintoja ei ole saatavilla kaikissa pesuohjelmissa. Tarkista lisätoimintojen/toimintojen ja pesuohjelmien yhteensopivuus kappaleesta "Ohjelmataulukko". Lisätoiminto/toiminto voi poissulkea toisen toiminnon, laite ei tällöin mahdollista yhteensopimattomien lisätoimintojen/toimintojen asettamista.

### 7.2 Päällä/Pois (i)

Kytke laite päälle tai pois päältä painamalla tätä painiketta muutaman sekunnin ajan. Kaksi erilaista äänimerkkiä kuuluu, kun laite kytetään päälle tai pois päältä.

Koska Valmiustila-toiminto kytkee laitteen automaattisesti pois toiminnasta joidenkin minuuttien kuluttua energiankulutuksen vähentämiseksi, laitteen kytkeminen uudelleen toimintaan voi olla tarpeen.

Katso lisätietoa luvun "Päivittäinen käyttö" kohdasta "Valmiustila".

### 7.3 Ohjelasäädin

Haluttu ohjelma voidaan valita kääntämällä ohjelmanvalitsinta.

### 7.4 Lämpötila 🌡️

Kun valitset pesuohjelman, laite ehdottaa automaattisesti oletuslämpötilaa.



Kosketa tätä painiketta toistuvasti, kunnes haluamasi lämpötila tulee näkyviin näyttöön.

Kun näytössä näkyy merkkivalo \_ \_ \*, laite ei lämmitä vettä.

### 7.5 Linkous 🌀

Kun asetat ohjelman, laite asettaa automaattisesti ohjelman oletuslinkousnopeuden.

Paina tätä painiketta toistuvasti:

- **vaihtaaksesi linkousnopeutta.** Näytössä näkyy vain asetetun ohjelman käytettävissä olevat linkousnopeudet.
- Aseta **Ei linkousta** – – – -lisätoiminto. Aseta tämä lisätoiminto kytkeäksesi kaikki linkousvaiheet pois käytöstä. Näytössä näkyy -merkkivalo – – -. Laite suorittaa vain valitun pesuohjelman tyhjennysvaiheen. Aseta tämä lisätoiminto hyvin hellävaraisesti käsiteltävien kankaiden ollessa kyseessä. Huuhteluvaihe käyttää enemmän vettä joissakin pesuohjelmissa.
- Aktivoi **Rypistymisen esto**  -lisätoiminto . Viimeistä linkousta ei tällöin suoriteta. Viimeisen huuhtelun vettä ei tyhjenetä koneesta, jotta estettäisiin pyykin rypistyminen. Pesuohjelma päättyy ja vettä jää rumpuun. Merkkivalo  jää palamaan. Luukku pysyy lukittuna ja rumpu pyörii tasaisesti ryppyjen vähentämiseksi. Sinun täytyy ensin tyhjentää vesi, jotta voit avata luukun. Jos Käynnistä/Tauko  -painiketta kosketaan, laite suorittaa linkousvaiheen ja tyhjentää koneesta veden.



Laite tyhjentää veden automaattisesti noin 18 tunnin kuluttua.

## 7.6 Esipesu

Tällä lisätoiminnolla voi lisätä esipesuvaiheen pesuohjelmaan.

Vastaava merkkivalo syttyy kosketuspainikkeen yläpuolella.

Lisää käyttämällä tätä lisätoimintoa ohjelmaan 30 °C esipesuvaihe ennen pesuvaihetta.

Tämän lisätoiminnon käyttöä suositellaan, kun pyykki on erittäin likaista (erityisesti jos siinä on hiekkaa, pölyä, mutaa tai muita kiinteitä hiukkasia).



Lisätoiminto voi pidentää ohjelman kestoa.

## 7.7 Tahranpoisto

Kosketa tätä painiketta tahranpoistovaiheen lisäämiseksi ohjelmaan.

Vastaava merkkivalo syttyy kosketuspainikkeen yläpuolella.

Käytä tätä lisätoimintoa pyykille, josta on poistettava sitkeitä tahroja.

Kun valitset tämän lisätoiminnon, laita tahranpoistajaa lokeroon .



Tämä lisätoiminto pidentää ohjelman kestoa. Tämä lisätoiminto ei ole käytettävissä alle 40 °C ohjelmissa.

## 7.8 Pysyvä Lisähuuhtelu

Tämän lisätoiminnon avulla voit lisätä muutaman huuhtelun valitun pesuohjelman mukaan.

Tämä lisätoiminto on tarkoitettu henkilöille, joilla on pesuaineallergia tai herkkä iho. Tämän lisätoiminnon ominaisuuksien ansiosta huuhteluaine jakautuu tasaisesti pyykkiin, jolloin sen vaikutukset kankaisiin tehostuvat. Suositellaan huuhteluainetta käyttäessä.



Tämä lisätoiminto pidentää ohjelman kestoa.

Vastaava merkkivalo syttyy kosketuspainikkeen yllä ja jää palamaan seuraavien ohjelmien ajaksi, kunnes kyseinen lisätoiminto kytketään pois toiminnasta.

## 7.9 Steam Easy Iron

Tämä lisätoiminto lisää pesuohjelman loppuun höyryvaiheen, jota seuraa lyhyt rypistymisenestovaihe.

Höyryvaihe vähentää tekstiilien ryppyjä ja helpottaa niiden silittämistä.

Vastaava merkkivalo syttyy kosketuspainikkeen yläpuolella.

Merkkivalo  palaa tasaisesti höyryvaiheen aikana.



Tämä lisätoiminto voi pidentää ohjelman kestoa.

Kun ohjelma pysähtyy, näytössä näkyy , merkkivalo sammuu ja merkkivalo alkaa ja Käynnistä/Tauko -painikkeen led-valo palavat tasaisesti. Rumpu pyörii tasaisesti noin 30 minuutin ajan hyödyntääkseen höyryä tuona aikana. Kosketettaessa mitä tahansa painiketta, rypistymisenestovaiheen liikkeet pysähtyvät ja luukun lukitus avautuu, ja laite esittää jälleen edellistä asetettua ohjelmaa.

Keskeyttääksesi rypistymisenestovaiheen voit myös:

- kytke laite päälle tai pois päältä painamalla Päällä/Pois -painiketta muutaman sekunnin ajan tai käynnistää tai sammuttaa laitteen.
- Kääntää ohjelman valitsimen johonkin toiseen asentoon.



Paremmat tulokset saavutetaan vähäisemmällä määrällä pyykkiä.

## 7.10 Silent

Kytke lisätoiminto **Silent** päälle / pois päältä koskettamalla tätä painiketta.

Ohjelman väli- ja loppulinkousvaiheet ohitetaan ja ohjelma päättyy jättäen veden koneeseen. Tämä auttaa vähentämään ryppyjä.

Näytössä näkyy luukku pysyy lukittuna. Rumpu pyörii tasaisesti ryppyjen vähentämiseksi. Tyhjennä vesi, jotta voit avata luukun.

Koska ohjelman äänitaso on erittäin matala, sitä voidaan käyttää öisin hyödyntäen edullisempaa yösähköä. Joissakin ohjelmissa huuhtelu suoritetaan käyttämällä enemmän vettä.

Painamalla Käynnistä/Tauko -painiketta, laite suorittaa vain tyhjennysvaiheen.



Laite tyhjentää veden automaattisesti noin 18 tunnin kuluttua.

## 7.11 Pods®

Kytke lisätoiminto Pods® päälle / pois päältä koskettamalla tätä painiketta.

Kun toiminto on käytössä, asiaankuuluva merkkivalo on päällä.

Noudata Pods-tablettien valmistajan annostelu- ja säilytysohjeita.

Aseta enintään kaksi pesuainetablettia tai kerta-annospesuainetablettia pesuainelokeron osastoon Pods®.

Lisätoiminto säilyy käytössä myös seuraavia pesuohjelmia varten, kunnes se poistetaan käytöstä ja jos se on valittavissa asetetussa ohjelmassa.

## 7.12 Ajastin

Tämän lisävalinnan avulla voit siirtää ohjelman alkamisen sopivampaan aikaan.

Aseta haluamasi aika painamalla painiketta toistuvasti. Aikaa kasvaa yhden tunnin astein 20 tuntiin saakka.

Näytössä näkyy merkkivalo ja valittu aika. Laitteen ajanlaskenta käynnistyy, kun Käynnistä/Tauko -painiketta on koskettu ja luukku on lukittu.

## 7.13 Time Manager

Tämän lisätoiminnon avulla voit lyhentää ohjelman kestoa täyttömäärästä ja likaisuusasteesta riippuen.

Kun asetat pesuohjelman, näytössä näkyy oletuskesto ja viivoja -----.

Paina Time Manager painiketta lyhentääksesi ohjelman kestoa tarpeidesi mukaan. Näytössä näkyy ohjelman uusi kesto ja viivojen määrä vähenee sen mukaisesti:

Paina Time Manager lyhentääksesi ohjelman kestoa omien tarpeidesi mukaan. Näytössä näkyy ohjelman uusi kesto ja viivojen määrä vähenee sen mukaisesti:

----- valitaan, kun pyykin likaisuusaste on normaali.

---- pikaohjelma, kun kone on täynnä vähän likaantunutta pyykkiä.

--- erittäin nopea ohjelma vähän likaantuneelle pyykille (enintään puoli koneellista).

- lyhin ohjelma pienen pyykkimäärän raikastamiseksi.

Time Manager -toiminto on käytettävissä vain taulukossa mainituille ohjelmille.

merkkivalo	Puuvilla	Synteettiset
----- 1)	■	■
----	■	■
---	■	■
-- 2)	■	■
- 2)	■	■

1) Kaikkien ohjelmien oletuskesto.

2) Tämä Time Manager -lisätoiminnon taso ei ole käytettävissä 90 °C:ssa.

## Time Manager höyryohjelmien kanssa

Kun valitset höyryohjelman, tällä painikkeella voit valita kolmesta höyrytasosta, ja ohjelman kesto lyhenee vastaavasti:

- ---- : Maximi
- --- : Medium
- - : Minimi



Osassa koneista ohjelman kesto lyhenee, ilman että viivat näkyvät.

## 7.14 Käynnistä/Tauko

Paina Käynnistä/Tauko  käynnistääksesi, pysäyttääksesi laitteen tai keskeyttääksesi käynnissä olevan ohjelman.



-kuvake tarkoittaa, että voit keskeyttää ohjelman ja lisätä tai poistaa vaatteita. Lisätietoja saat kohdasta "Luukun avaaminen – Pyykin lisääminen".





## 8. ASETUKSET





### 8.1 Asetus



**Vältä sormien kallistamista** alaspäin näppäinyhdistelmää painaessa. Alla olevien painikkeiden anturit ovat herkkiä ja ne voivat vaikuttaa näppäimien valintaan.

TOIMINNOT	NÄPPÄINYHDISTELMÄ	KUVAUS
Lapsilukko	Steam Easy Iron	Tällä lisätoiminnolla voit estää lapsia leikimästä käyttöpaneelilla. Pidä painiketta alhaalla, kunnes merkkivalo  <b>syttyy/sammuu</b> näytössä.
Äänisignaalit	Esipesu-Tahranpoisto	Tällä lisätoiminnolla voit kytkeä äänimerkit päälle tai pois päältä. Paina näppäinyhdistelmiä samanaikaisesti noin 2 sekunnin ajan. Jos kytket äänimerkit pois päältä, ne toimivat edelleenkin laitteen toimintahäiriön sattuessa.
Käyttötuntilaskuri	Tahranpoisto-Lisähuuhtelu	Laitteen kokonaiskäyttöajan voi esittää tunteina alkaen ensimmäisestä käynnistyksestä. Tämä arvo laskee pesuohjelmien käyttöajan (ei sisällä taukoja eikä ajatetun käynnistymisen aikaa). Paina näppäinyhdistelmiä samanaikaisesti muutamana sekunnin ajan. Kolmen sekunnin kuluttua laitteen kokonaiskäyttöaika näkyy näytöllä: esim. 1276 tuntia, ja näytöllä näkyy teksti Hr kahden sekunnin ajan, 12 (tuhannet ja sadat) näkyy kahden sekunnin ajan ja 76 (kymmenet ja yksittäiset tunnit) näkyy kahden sekunnin ajan.
Tehdasasetukset	Silent-Steam Easy Iron	Tällä toiminnolla voi palauttaa oletusarvoiset tehdasasetukset. Kytke tämä toiminto päälle painamalla näppäinyhdistelmiä samanaikaisesti muutamana sekunnin ajan. Näytöllä näkyy — — — noin viiden sekunnin ajan.

TOIMINNOT	NÄPPÄINYHDISTELMÄ	KUVAUS
Lapsilukko	Steam Easy Iron 	Tällä lisätoiminnolla voit estää lapsia leikimästä käyttöpaneelilla. Pidä painiketta alhaalla, kunnes merkkivalo  <b>syttyy/sammuu</b> näytössä.
Äänisignaalit	Esipesu  - Tahranpoisto 	Tällä lisätoiminnolla voit kytkeä äänimerkit päälle tai pois päältä. Paina näppäinyhdistelmiä samanaikaisesti noin 2 sekunnin ajan. Jos kytket äänimerkit pois päältä, ne toimivat edelleenkin laitteen toimintahäiriön sattuessa.



TOIMINNOT	NÄPPÄINYHDISTELMÄ	KUVAUS
Käyttötuntilaskuri	Tahrannoisto  - Lisähuuhtelu 	Laitteen kokonaiskäyttöajan voi esittää tunteina alkaen ensimmäisestä käynnistyksestä. Tämä arvo laskee pesuohjelmien käyttöajan (ei sisällä taukoja eikä ajastetun käynnistymisen aikaa). Paina näppäinyhdistelmiä samanaikaisesti muutamana sekunnin ajan. Kolmen sekunnin kuluttua laitteen kokonaiskäyttöaika näkyy näytöllä: esim. 1276 tuntia, ja näytöllä näkyy teksti Hr kahden sekunnin ajan, 12 (tuhannet ja sadat) näkyy kahden sekunnin ajan ja 76 (kymmenet ja yksittäiset tunnit) näkyy kahden sekunnin ajan.
Tehdasasetukset	Silent  - Steam Easy Iron 	Tällä toiminnolla voi palauttaa oletusarvoiset tehdasasetukset. Kytke tämä toiminto päälle painamalla näppäinyhdistelmiä samanaikaisesti muutaman sekunnin ajan. Näytöllä näkyy — — — noin viiden sekunnin ajan.

## 9. KÄYTTÖÖNOTTO



Voit huomata laitteessa hiukan vettä asennuksen aikana tai ennen ensimmäistä käyttökertaa. Vesi on jäänyt tehtaalla suoritetusta täydellisestä toimintatestistä, jonka avulla taataan koneen täydellinen kunto ja virheetön toiminta ennen sen toimitusta asiakkaalle.

1. Varmista, että kaikki kuljetuspultit on poistettu laitteesta.
2. Varmista, että verkkovirtalähde on käytettävissä ja vesihana on auki.





3. Lisää merkillä  merkittyyn pesuainelokeroon kaksi litraa vettä. Tämä aktivoi tyhjennysjärjestelmän.
4. Lisää pieni määrä pesuainetta merkillä  merkittyyn pesuainelokeroon.
5. Aseta puuvillalle tarkoitettu pesuohjelma ja valitse korkein lämpötila, älä kuitenkaan lisää pyykkiä koneeseen. Tällöin poistetaan mahdolliset liat rummusta ja pesualtaasta.

## 10. OHJELMAT

### 10.1 Ohjelmataulukko

#### Pesuohjelmat

Ohjelma	Ohjelman kuvaus
QuickCare 69min	Sekapyykki (puuvilla ja tekokuitu). Ihanteellinen päivittäiseen pesuun lyhyessä ajassa, parempaa vaatehuoltoa ja puhdas lopputulos jo 30 °C:ssa.
Puuvilla	Valkoinen ja värillinen puuvilla. Ihanteellinen normaali- ja erittäin likaiselle pyykille.

Ohjelma	Ohjelman kuvaus
Synteettiset	Synteetti tai sekapyykki. Normaali likaisuusaste.
Hellävarainen	Arkalaatuiset tekstiilit (esim. akryyli, viskoosi ja sekapyykki), jotka edellyttävät hellävaraisempaa pesua. Normaali likaisuusaste.
 Villa/Silkki	Konepestävä villa, käsinpestävä villa ja muut tekstiilit, joissa on merkintä «käsi- npesu» <sup>1)</sup>
Pika 20min	Puuvilla ja tekokuitu, vähän likaiset tai kerran käytetyt.
<b>Höyryohjelma</b>  <b>FreshScent System -toiminnolla</b>	
<p>Höyryohjelmilla voidaan vähentää ryppyjä ja hajuja<sup>2)</sup> vain raikastamista vaativia vaatteita, välttää pesun. Tekstiilin kuidut avautuvat, minkä jälkeen kankaan silitys on helpompaa. Kun ohjelma on päättynyt, poista pyykki viivyttelemättä pesukoneen rummusta.<sup>3)</sup> Höyryohjelmat eivät suorita hygieenisii ohjelmavaiheita. Älä aseta tätä ohjelmaa seuraavanlaisiin tekstiileihin:</p> <ul style="list-style-type: none"> <li>• Tekstiilit, joita ei ole tarkoitettu kuivausrummussa kuivattaviksi.</li> <li>• Tekstiilit joissa on merkintä "Vain kuivapesu".</li> </ul> <p><b>Electrolux hajuste.</b> Tätä erityistä hellävaraista hajustetta käyttäessä saat pyykkituoksumaan vastapestyiltä. Lue hajusteen mukana toimitetut ohjeet huolellisesti. Vähennä hajustemäärää pienempien pyykkimäärien kohdalla. Time Manager -painikkeella voit lyhentää ohjelman kestoa, kun kyse on vaatteista, jotka vaativat alhaisen pesulämpötilan.</p> <p><b>ÄLÄ:</b></p> <ul style="list-style-type: none"> <li>• kuivaa hajusteilla käsiteltyjä vaatteita kuivausrummussa. Muutoin hajusteet haihtuvat pois.</li> <li>• käytä hajustetta muuhun kuin tässä kuvattuihin tarkoituksiin.</li> <li>• käytä hajustetta uusiin vaatteisiin. Uudet vaatteet voivat sisältää niiden viimeistelyssä käytettyjen yhdisteiden jäämiä, jotka eivät sovi hajusteisiin.</li> </ul>	
<p> Hajusteita on saatavilla <b>Electrolux</b>-verkkokaupasta tai valtuutetulta jälleenmyyjältä.</p>	
 Höyry raik	<b>Puuvilla, synteettinen ja sekapyykki.</b> Erikoishöyryohjelma ilman pesua, jota voidaan käyttää kuivatun pyykin valmisteluun silittämistä varten tai kerran pidettyjen vaatteiden raikastamiseen. Tämä ohjelma vähentää ryppyjä ja hajuja ja tekee kankaan kuiduista pehmeämpiä. Älä käytä pesuainetta.
Linkous/Tyhjennys	Pyykin linkoaminen ja veden tyhjentäminen rummusta. Kaikki muut tekstiilit paitsi villa ja arkalaatuiset tekstiilit.
Huuhtelu	Kaikki muut tekstiilit paitsi villa ja erittäin arkalaatuiset tekstiilit. Pyykkien huuhtelu- ja linkousohjelma. Oletuslinkousnopeus vastaa puuvillaohjelmien linkousnopeutta. Vähennä linkousnopeutta pyykkityypin mukaan. Tarvittaessa, aseta Lisähuuhtelu-lisätoiminto huuhteluvaiheiden lisäämiseksi. Matalalla linkousnopeudella laite suorittaa hellävaraiset huuhtelut ja lyhyen linkouksen.
Urheiluvaatteet	<b>Urheiluvaatteet, synteettiset kuidut</b> kuten polyesteri, polyesteri/elastaanisekoitukset, polyamidi. Sopii hien poistamiseen teknisistä urheiluvaatteista.
Peitot	Erikoisohjelma <b>synteettiselle huovalle tai peitolle, untuvapeitolle, päiväpeitolle</b> ja niin edelleen. Käytä nestemäistä pesuainetta herkille materiaaleille, kuten villalle tarkoitettua pesuainetta

## Ohjelma

## Ohjelman kuvaus





Outdoor



Älä käytä huuhteluainetta ja varmista, ettei pesuainelokerossa ole huuhteluainejäämiä.

Ulkovaatteet, tekniset, urheilukankaat, vettä hylkivät ja hengittävät takit, irrotettavalla fleece-kerroksella tai sisäosalla varustetut ulkoilutakit. Suositeltu täyttömäärä on 2.0 kg.

Tätä ohjelmaa voidaan käyttää myös vettä hylkivän pinnan käsittelyvaiheena, joka on suunniteltu erityisesti sellaisten tekstiilien käsittelyyn, joissa on hydrofobinen pinnoite. Suorita vettä hylkivän pinnan palauttava vaihe seuraavasti:

- Lisää pesuaine lokeroon .
- Lisää erityistä vettä hylkivän tekstiilin palauttavan pinnan käsittelyainetta huuhteluainelokeroon .
- Vähennä pyykkiä niin, että täyttömäärä on 1.0 kg.



Voit parantaa vettä hylkivän pinnan käsittelyä edelleen kuivaamalla pyykki Outdoor kuivausrummussa ohjelmalla (jos käytettävissä ja jos vaateen hoito-ohjemerkinä sallii rumpukuivauksen).



Hygienian

Valkoinen puuvilla. Tämä suuritehoinen pesuohjelma, yhdessä höyrykäsittelyn kanssa, poistaa yli 99,99 % bakteereista ja viruksista **4)** pitäen lämpötilan yli 60 °C koko pesuvaiheen ajan; sisältää lisätoimenpiteen, joka kohdistuu kuutiin höyryvaiheessa, kohennettu huuhteluvaihe takaa pesuaineen poiston samoin kuin mikro-organismien jäänteiden poiston. Tämä ohjelma takaa myös asianmukaisen vähennyksen siitepölyn/allergeenien määrissä.





Eco 40-60

Vähäinen energiankulutus puuvillalle. Alentaa lämpötilaa ja pidentää aikaa hylkivän pesutuloksen saavuttamiseksi.

- 1) Tämän ohjelman aikana rumpu pyörii hitaasti hellävaraista käsittelyä varten. Voi vaikuttaa siltä, että rumpu ei pyöri tai se ei pyöri kunnolla, mutta tämä on kuitenkin normaalia tälle ohjelmalle.
- 2) Höyryohjelma ei poista erityisen voimakkaita hajuja.
- 3) Höyrykäsittelyn jälkeen pyykki voi olla kosteaa. Ripusta pyykki ulos kuivumaan muutamaksi minuutiksi.
- 4) Testattu lajeilla Staphylococcus aureus, Enterococcus faecium, Candida albicans, Pseudomonas aeruginosa ja MS2 Bacteriophage ulkopuolisen tahon suorittamassa testissä, jonka suoritti Swisstatest Testmaterialien AG v. 2021 (Testiraportti nro 202120117).

## Ohjelman lämpötila, enimmäislinkousnopeus ja enimmäistäyttömäärä

Ohjelma	Oletuslämpötila Lämpötila-alue	Viitteellinen linkousnopeus Linkousnopeuden as- teikko	Max. täyttömäärä
QuickCare 69min	30 °C 60 °C – 30 °C	1400 kierr./min 1400 kierr./min – 400 kierr./min	5.0 kg

Ohjelma	Oletuslämpötila Lämpötila-alue	Viitteellinen linkousno- peus Linkousnopeuden as- teikko	Max. täyttömäärä
Puuvilla	40 °C 90 °C – Kylmä	1400 kierr./min 1400 kierr/min – 400 kierr/min	10.5 kg <b>1)</b>
Synteettiset	30 °C 60 °C – Kylmä	1200 kierr./min 1200 kierr/min – 400 kierr/min	4.0 kg.
Hellävarainen	30 °C 40 °C – Kylmä	800 kierr./min 1200 kierr/min – 400 kierr/min	2.0 kg
 Villa/Silkki	40 °C 40 °C – Kylmä	1200 kierr./min 1200 kierr/min – 400 kierr/min	1.5 kg
Pika 20min	30 °C 40 °C – 30 °C	1200 kierr./min 1400 kierr/min – 400 kierr/min	3.0 kg.
 Höyry raik	-	-	1.0 kg
Linkous/Tyhjennys	-	1400 kierr./min 1400 kierr/min – 400 kierr/min	10.5 kg <b>1)</b>
Huuhtelu	-	1400 kierr./min 1400 kierr/min – 400 kierr/min	10.5 kg <b>1)</b>
Urheiluvaatteet	30 °C 60 °C – Kylmä	1200 kierr./min 1200 – 400 kierr/min.	4.0 kg
Peitot	30 °C 60 °C – Kylmä	800 kierr./min 800 - 400 kierr/min.	3.0 kg
 Outdoor	30 °C 40 °C – Kylmä	1200 kierr./min 1200 kierr/min – 400 kierr/min	2.0 kg <b>2)</b> 1.0 kg <b>3)</b>
 Hygienia	60 °C	1400 kierr/min. 1400 kierr/min – 400 kierr/min	10.5 kg <b>1)</b>

Ohjelma	Oletuslämpötila Lämpötila-alue	Viitteellinen linkousnopeus Linkousnopeuden asteikko	Max. täyttömäärä
Eco 40-60	40°C <sup>4)</sup>	1400 kierr./min 1400 kierr./min – 400 kierr./min	10.5 kg <sup>1)</sup>

- 1) Tämän ohjelman täyttömäärä ei ole näytössä näkyvässä.
- 2) Pesuohjelma.
- 3) Pesuohjelma ja vettä hylkivän pinnan käsittelyvaihe.
- 4) Euroopan unionin komission asetuksen 2019/2023 mukaan tämä ohjelma pystyy pesemään lämpötilassa 40 °C tai 60 °C pestävän normaaliikaisen puuvillapyykin samanaikaisesti yhdellä ohjelmalla 40 °C lämpötilassa.



Katso pyykin lämpötila, ohjelman kesto sekä muut tiedot luvusta "Kulutusarvot".  
Energiankulutuksen kannalta tehokkaimpia ohjelmia ovat yleensä alhaisempaa lämpötilaa käyttävät ja pidempään kestävät ohjelmat.







## 10.2 Woolmark Premium Wool Care - Sininen



Tämän pesukoneen villapesuohjelma on The Woolmark Company -yhtiön testaama ja hyväksymä merkillä "käsinpesu" varustettujen villatekstiilien pesuun, kun vaatteet pestään tämän pesukoneen valmistajan ohjeiden mukaisesti.  
M1230

## 10.3 Lisätoimintojen yhteensopivuus ohjelmien kanssa

	QuickCare 69min	Puuvilla	Synteettiset	Hellävarainen	Villia/Siikki	Pika 20min	Höyry raik	Linkous/Tyhjennys	Huuhtelu	Urheiluvaatteet	Peitot	Outdoor	Hygienia	Eco 40-60
Linkous	■	■	■	■	■	■	■	■	■	■	■	■	■	■
Rypistymisenesto	■	■	■	■	■				■	■		■	■	■

	QuickCare 69min	Puuvilla	Synteettiset	Hellävarainen	Villa/Silkki	Pika 20min	Höyry raik	Linkous/Tyhjennys	Huuhtelu	Urheiluvaatteet	Peitot	Outdoor	Hygienia	Eco 40-60
 Hiljainen		■	■	■						■				
--- Ei linkousta	■	■	■	■	■	■	■ <sup>1)</sup>	■	■	■	■	■	■	■
 Tahranpoisto <sup>2)</sup>		■	■							■			■	
 Esipesu		■	■							■				
 Time Manager <sup>3)</sup>		■	■				■							
 Lisähuuhtelu	■	■	■	■				■	■	■	■	■	■	■
 Steam Easy Iron <sup>4)</sup>		■	■							■			■	
PODS®	■	■	■	■		■				■		■	■	■
 Ajastin	■	■	■	■	■	■	■	■	■	■	■	■	■	■

1) Jos asetat lisätoiminnon "Ei linkousta", laite suorittaa vain tyhjennyksen.

2) Tämä lisätoiminto ei ole käytettävissä alle 40 °C:n ohjelmissa.

3) Jos asetat lyhimmän keston, suosittelme vähentämään pyykkimäärää. Voit täyttää laitteen kokonaan, mutta pesutulos voi kuitenkin heikentyä.

4) Tämä lisätoiminto ei ole käytettävissä alle 40 °C:n ohjelmissa.

▲ = Suositeltu

-- = Ei suositeltu

### Pesuojelmiin sopivat pesuaineet

Ohjelma	Yleiskäyttöinen pesujauhe <sup>1)</sup>	Yleinen nestepesuaine	Väriällisen pyykin neste-pesuaine	Hienopesu, villavaatteet	Erikois
QuickCare 69min	--	▲	▲	--	--

Ohjelma	Yleiskäyttöön- nen pesujau- he <sup>1)</sup>	Yleinen nes- tepesuaine	Värillisen pyykin neste- pesuaine	Hienopesu, villavaatteet	Erikois
Puuvilla	▲	▲	▲	--	--
Synteettiset	▲	▲	▲	--	--
Hellävarainen	--	--	--	▲	▲
Villa/Silkki	--	--	--	▲	▲
Pika 20min	--	▲	▲	--	--
Urheiluvaatteet	--	▲	▲	--	▲
Peitot	--	--	--	▲	▲
Outdoor	--	--	--	▲	▲
Hygienia	▲	▲	--	--	▲
Eco 40-60	▲	▲	▲	--	--

1) Pesujauheen käyttöä suositellaan yli 60 °C lämpötilassa.

▲ = suositeltu

-- = Ei suositeltu

## 11. PÄIVITTÄINEN KÄYTTÖ

### ⚠ VAROITUS!

Lue turvallisuutta koskevat luvut.

### 11.1 Laitteen kytkeminen toimintaan

1. Kytke pistoke verkkopistorasiaan.
2. Avaa vesihana.
3. Paina Päällä/Pois  -painiketta muutaman sekunnin ajan.

Kuuluu lyhyt ääni.

### 11.2 Pyykin lisääminen

- Avaa laitteen luukku.
  - Ravista vaatteita ennen kuin laitat ne laitteeseen.
  - Laita pyykit rumpuun yksi kerrallaan.
- Älä täytä rumpua liian täyteen.
- Sulje luukku huolellisesti.

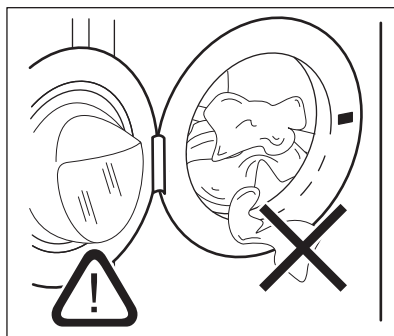



### ⚠ HUOMIO!

- Varmista, etteivät pyykit jää tiivisteen ja luukun väliin. Vaarana on vesivahinko tai pyykin vaurioituminen.
- Erittäin öljyisten ja rasvaisten tahrojen pesu tai tuoksujen käyttö voi vaurioittaa laitteen kumiosia.

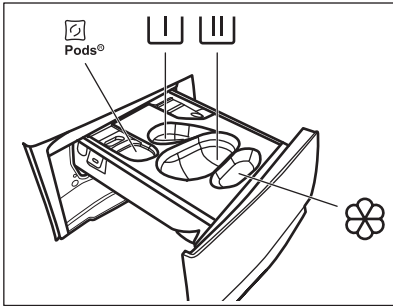
## 11.3 Pesuaineen ja lisäaineiden täyttö



 – Lokero pesuainetableteille (enint. 2 tablettia). Kun käytät pesuainetabletteja, varmista, että Pods®-toiminto on aktivoitu.

 – Esipesuvaiheen ja liutosohjelman lokero (vain jauhemaiselle pesuaineelle).

 – Pesuvaiheen pesuainelokero (vain jauhemaiselle pesuaineelle).



Kun käytät tätä lokeroa, varmista, että Pods®-toiminnon aktivointi on poistettu käytöstä.



Jos käytät nestemäistä pesuainetta, käytä nestemäisen pesuaineen lokeroa.



 – Huuhteluaineen ja muiden nestemäisten lisäaineiden (huuhteluaine, tärkki) lokero.

**MAX** – Noudata aina pesuainepakkaukseen merkityjä ohjeita. Merkittyä enimmäistasoa ei kuitenkaan ole suositeltavaa ylittää (**MAX**). Kyseinen määrä takaa kuitenkin parhaat pesutulokset.





Poista pesuainejäämät tarvittaessa pesuainelokeroasta pesuohjelman päättyttyä.

Toimi seuraavasti

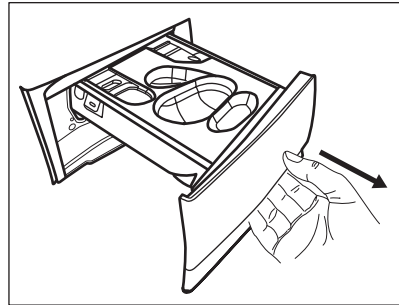
### 1. Avaa pesuaineen annostelija.



- Jos esipesuvaihe on asetettu, lisää jauhemainen pesuaine lokeroon .
- Pääpesussa valitse pesuainetyypille sopiva lokero:

a) Lisää **jauhepesuaine** lokeroon .

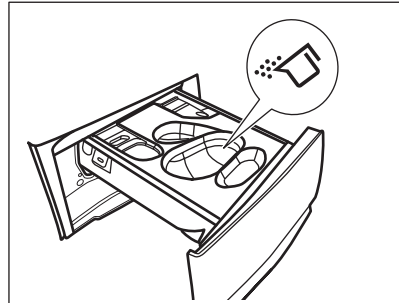

b) Lisää **nestepesuaine** samaan lokeroon astiaankuuluvan astian asettamisen jälkeen.

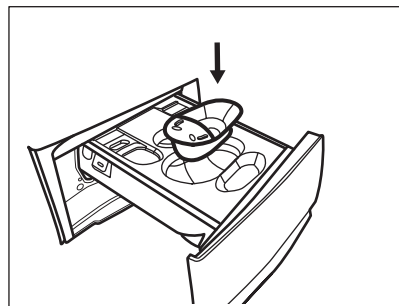

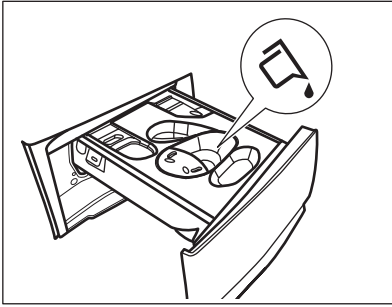

c) Lisää pesuainetabletit lokeroon .  
Tarkista, että toiminto Pods® on aktivoitu.

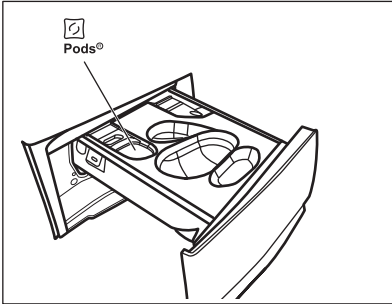

4. Lisää huuhteluainetta lokeroon .
5. Sulje pesuaineannostelija.

## 11.4 Ohjelman asettaminen

1. Käännä ohjelmanvalitsin haluamasi pesuohjelman kohdalle. Vastaavan ohjelman merkkivalo syttyy. Eco 40-60 on ehdotettu oletusohjelma, kun laite käynnistetään, ja johon energiamerkinnän tiedot liittyvät.

Painikkeen Käynnistä/Tauko merkkivalo vilkkuu.

Näytössä näkyy viitteellinen ohjelman kesto, asetetun ohjelman ilmoitettu maksimitäyttömäärä (vain muutaman sekunnin ajan), oletuslämpötila, oletuslinkousnopeus ja pesuvaiheen merkkivalot (kun käytettävissä).

2. Voit muuttaa lämpötilaa ja/tai linkousnopeutta koskettamalla vastaavia painikkeita.
3. Voit halutessasi asettaa yhden tai useamman lisätoiminnon koskettamalla vastaavia painikkeita. Vastaavat

merkkivalot syttyvät näyttöön ja annetut tiedot muuttuvat sen mukaisesti.



Jos valinta **ei ole mahdollinen**, laitteesta kuuluu äänimerkki.

## 11.5 Ohjelman käynnistys

Käynnistä ohjelma koskettamalla Käynnistä/Tauko -painiketta.

Vastaava merkkivalo lakkaa vilkkumasta ja jää palamaan.

Ohjelma alkaa, luukku on lukittu. Näytössä näkyy -merkkivalo.



Tyhjennospumppu voi toimia lyhyen aikaa hieman ennen laitteen vedentäyttöä.

## 11.6 Ohjelman käynnistäminen ajastuksella

1. Kosketa painiketta Ajastin toistuvasti, kunnes haluamasi viive näkyy näytössä. Näytössä näkyy merkkivalo .
2. Kosketa painiketta Käynnistä/Tauko . Laitteen luukku lukittuu ja ajastimen ajanlaskenta käynnistyy. Näytössä näkyy -merkkivalo.

Ohjelma käynnistyy automaattisesti, kun ajanlaskenta päättyy.

Ajastimen peruuttaminen ajanlaskennan käynnistymisen jälkeen

Ajastuksen peruuttaminen:

1. Aseta laite taukotilaan koskettamalla painiketta Käynnistä/Tauko . Painikkeen merkkivalo alkaa vilkkua.
2. Kosketa painiketta Ajastin toistuvasti, kunnes näytössä näkyy ja merkkivalo sammuu.
3. Käynnistä ohjelma välittömästi koskettamalla painiketta Käynnistä/Tauko uudelleen.

## Ajastimen muuttaminen ajanlaskennan käynnistymisen jälkeen

Ajastuksen muuttaminen:

1. Aseta laite taukotilaan koskettamalla painiketta Käynnistä/Tauko ▷||. Painikkeen merkkivalo alkaa vilkkua.
2. Kosketa painiketta Ajastin ⌚ toistuvasti, kunnes haluamasi viive näkyy näytössä.
3. Käynnistä uusi ajanlaskenta koskettamalla painiketta Käynnistä/Tauko ▷|| uudelleen.

## 11.7 SensiCare System -täyttömäärän tunnistus



Ohjelman kesto näytössä viittaa **keskisuureen/suureen pyykkimäärään**.

Kun olet koskettanut Käynnistä/Tauko ▷|| -painiketta, ilmoitetun maksimitäyttömäärän merkkivalo sammuu, SensiCare System käynnistää täyttömäärän tunnistuksen:

1. Laite tunnistaa täyttömäärän 30 sekunnin kuluessa. Ohjelmissa, joissa on käytettävissä Time Manager, tämän vaiheen aikana näkyy yksinkertainen animaatio aikanäytön alla olevissa Time Manager-palkeissa ----. Rumpu pyörii lyhyesti.
2. Ohjelman kesto voi säätää sen mukaisesti joko pidemmäksi tai lyhyemmäksi. Vedensyöttö käynnistyy 30 sekunnin kuluttua.

Kun täyttömäärä on tunnistettu, ja jos **rummussa on liikaa pyykkiä**, merkkivalo **MAX** vilkkuu näytössä:

Tällöin koneen toiminta voidaan keskeyttää ja ylimääräiset vaatteet voidaan poistaa 30 sekunnin ajan.

Kun ylimääräiset pyykkiä on poistettu, käynnistä ohjelma uudelleen koskettamalla Käynnistä/Tauko ▷|| -painiketta. SensiCare-vaihe voidaan toistaa korkeintaan kolme kertaa (katso kohta 1).

**Tärkeää!** Jos pyykkimäärää ei vähennetä, pesuohjelma käynnistyy ylikuormituksesta huolimatta. Tässä tapauksessa parasta pesutulosta ei voida taata.



Kun ohjelman käynnistymisestä on kulunut noin 20 minuuttia, laite voi säätää ohjelman kesto uudelleen tekstiilien vedenimukyvyistä riippuen.



SensiCare-tunnistus suoritetaan ainoastaan täydellisissä pesuohjelmissa, kun ohjelman kesto ei ole lyhennetty Time Manager-painikkeella.



SensiCare System ei ole käytettävissä kaikkien ohjelmien yhteydessä. Näitä ovat mm. Villa/Silkki, Huuhtelu ja lyhytkestoiset ohjelmat.

## 11.8 Ohjelman keskeyttäminen ja lisätoimintojen muuttaminen

Voit muuttaa **vain joitakin** lisätoimintoja ohjelman ollessa käynnissä:

1. Kosketa painiketta Käynnistä/Tauko ▷||. Vastaava merkkivalo alkaa vilkkua.
2. Muuta lisätoimintoja. Näytössä näkyvät tiedot muuttuvat sen mukaisesti.
3. Kosketa painiketta Käynnistä/Tauko ▷|| uudelleen.

Pesuohjelma jatkuu.

## 11.9 Käynnissä olevan ohjelman peruuttaminen

1. Peruuta ohjelma ja kytke laite pois toiminnasta painamalla painiketta Päällä/Pois Ⓛ.
2. Käynnistä laite uudelleen painamalla painiketta Päällä/Pois Ⓛ. Nyt voit asettaa uuden pesuohjelman.



Jos SensiCare-vaihe on jo suoritettu ja vedensyöttö käynnistynyt, uusi ohjelma käynnistyy **toistamatta SensiCare-vaihetta**. Vettä ja pesuainetta ei tyhjenetä hävikin välttämiseksi. Näytössä näkyy ohjelman maksimikesto, joka päivittyy noin 20 minuuttia uuden ohjelman käynnistämisen jälkeen.

Vaihtoehtoinen peruutustapa:

1. Kosketa painiketta Käynnistä/Tauko
2. Kierrä valitsin "Nollaa"-asentoon
3. Odota yhden sekunnin ajan. Näytössä näkyy .  
Nyt voit asettaa uuden pesuohjelman.

## 11.10 Luukun avaaminen – Pyykin lisääminen

Jos -kuvake on näkyvässä, voit avata luukun.

Laitteen luukku on lukittu ohjelman tai ajastimen ollessa toiminnassa. Näytössä näkyy -merkkivalo.



Jos lämpötila ja vedentaso rummussa ovat liian korkeita ja/tai rumpu pyörii edelleen, luukku ei saa avata.

Vaatteiden lisääminen tai poistaminen:

1. Kosketa painiketta Käynnistä/Tauko . Kyseisen luukun lukon merkkivalo sammuu näytössä.
2. Avaa laitteen luukku. Lisää pyykkejä tai poista pyykkejä tarvittaessa. Sulje luukku ja kosketa Käynnistä/Tauko -painiketta.

Ohjelma tai ajastettu käynnistäminen toimivat edelleen.

## 11.11 Ohjelman päättyminen

Kun ohjelma on päättynyt, laite pysähtyy automaattisesti. Äänimerkki kuuluu (jos äänimerkki on asetettu käyttöön). Näytössä näkyy .

Painikkeen Käynnistä/Tauko merkkivalo vilkkuu.

Luukun lukitus avautuu ja merkkivalo sammuu.

1. Paina painiketta Päällä/Pois kytkeäksesi laitteen pois toiminnasta. Kun ohjelman päättymisestä on kulunut viisi minuuttia, energian säästötoiminto kytkee laitteen automaattisesti pois toiminnasta.



Kun kytket laitteen uudelleen toimintaan, näytössä näkyy edellisen ohjelman päättyminen. Aseta uusi pesuohjelma kääntämällä ohjelmanvalitsinta.

2. Poista pyykki laitteesta.
3. Varmista, että rumpu on tyhjä.
4. Pidä luukku ja pesuainelokero hieman raollaan homeen ja hajujen muodostumisen estämiseksi.

## 11.12 Veden tyhjentäminen ohjelman loputtua

Jos olet valinnut ohjelman tai lisätoiminnon, joka ei tyhjennä loppuhuuhtelun vettä koneesta, ohjelma päättyy, mutta:

- Aika-alueella näkyy ja näytössä näkyy lukitun luukun merkkivalo .
- Painikkeen Käynnistä/Tauko merkkivalo alkaa vilkkuu.
- Rumpu pyörii edelleen säännöllisesti, jotta pyykkiin ei muodostuisi ryppyjä.
- Luukku pysyy lukittuna.
- Sinun on tyhjennettävä vesi voidaksesi avata kannen:

1. Kosketa Linkous -painiketta pienentääksesi laitteen ehdottamaa linkousnopeutta.
2. Paina Käynnistä/Tauko -painiketta: laite tyhjentää veden ja suorittaa linkoamisen.

Rypistymisen esto tai -lisätoiminnon merkkivalo sammuu.



Jos toiminto Silent on asetettu ja linkousnopeutta ei ole muutettu, laite tyhjentää ainoastaan veden painiketta Käynnistä/Tauko painaessa.

3. Kun ohjelma on suoritettu loppuun ja luukun lukon merkivalo sammuu, luukku voidaan avata.
4. Paina Päällä/Pois -painiketta muutaman sekunnin ajan sammuttaaksesi laitteen.

### 11.13 Valmiustoiminto

Valmiustiloiminto kytkee laitteen automaattisesti pois päältä energiankulutuksen vähentämiseksi seuraavissa tilanteissa:

- Laitetta ei käytetä 5 minuuttiin eikä mikään ohjelma ole käynnissä.

Kytke laite päälle uudelleen painamalla

Päällä/Pois -painiketta uudelleen.

- 5 minuutin kuluttua pesuohjelman päättymisestä Kytke laite päälle uudelleen painamalla Päällä/Pois -painiketta. Näyttö kertoo viimeisen ohjelman päättymisestä. Aseta uusi pesuohjelma kääntämällä ohjelmanvalitsinta.

Jos säädin on käännetty "Nollaa"-asentoon

- , laite sammuu automaattisesti 30 sekunnin kuluttua.



Jos asetat ohjelman tai lisätoiminnon, jonka päätyttyä vesi jää rumpuun, Valmiustiloiminto **ei kytke laitetta pois päältä** muistuttaakseen sinua veden tyhjentämisestä.

## 12. HUOLTO JA PUHDISTUS



### VAROITUS!

Lue turvallisuutta koskevat luvut.

### 12.1 Säännöllinen puhdistus

**Säännöllinen puhdistus auttaa pidentämään laitteen käyttöikää.**

Pidä luukkuja ja pesuainelokeroa kunkin pesuohjelman jälkeen hiukan raollaan ilmankierron varmistamiseksi ja kosteuden poistamiseksi laitteen sisältä.

Jos laitetta ei käytetä pitkään aikaan: sulje vesihana ja irrota virtajohto pistorasiasta.

#### Viitteellinen säännöllinen puhdistusaikataulu:

Kalkinpoisto	Kahdesti vuodessa
Ylläpitopesu	Kerran kuukaudessa
Luukun tiivisteiden puhdistaminen	Kahden kuukauden välein
Rummun puhdistaminen	Kahden kuukauden välein
Pesuainelokeron puhdistus	Kahden kuukauden välein

Tyhjennyspumpun sihdin puhdistaminen	Kahdesti vuodessa
--------------------------------------	-------------------

Tuloletkun ja venttiilisihdin puhdistus	Kahdesti vuodessa
---	-------------------

### 12.2 Vieraiden esineiden poistaminen



Varmista, että taskut ovat tyhjiä ja kaikki irtoneiset kappaleet on sidottu ennen ohjelman suorittamista.

Poista mahdolliset vieraat esineet (esim. metallikiinnittimet, napit, kolikot, jne.) luukun tiivisteestä, sihdeistä ja rummusta. Lue lisäohjeita luvuista "Luukun tiivisteiden kaksoishuulet", "Rummun puhdistus", "Tyhjennyspumpun puhdistus" ja "Vedenottoletkun ja venttiilin sihdin puhdistus". Ole varovainen verhoja käsitellessäsi. Poista koukut ja aseta verhot pesupussiin tai tyynyliinan sisälle. Ota tarvittaessa yhteyttä valtuutettuun huoltoon.

## 12.3 Ulkopintojen puhdistaminen

Puhdista laite ainoastaan miedolla saippualla ja lämpimällä vedellä. Kuivaa kaikki pinnat kokonaan.

Älä käytä hankaavia pesulappuja tai naarmuttavia välineitä.

### ⚠ HUOMIO!

Älä käytä koskaan alkoholia, liuotainaineita tai vastaavia tuotteita.

### ⚠ HUOMIO!

Metallipintoja ei saa puhdistaa klooripohjaisilla pesuaineilla.

## 12.4 Kalkinpoisto

### i

Jos alueesi vesi on kovaa tai keskikovaa, suosittelemme, että käytät pesukoneisiin tarkoitettua vedenpehennysainetta (kalkinpoisto ajoittain). Vesi on kovaa tai keskikovaa, kun kovuus on yli 8 dH.

Tarkista rumpu säännöllisesti kalkkijäämien varalta.

### i

Noudata aina tuotepakkaukseen merkittyjä ohjeita.

## 12.5 Ylläpitopesu

Jos lyhyitä alhaisen lämpötilan ohjelmia käytetään toistuvasti ja pitkään, rumpuun ja pesusäiliöön voi kertyä pesuainejäämiä ja nukkua tai muodostua bakteerikantoja ja biofilmejä. Tämä voi muodostaa epämiellyttäviä hajuja ja hometta.

Voit poistaa kyseiset jäämät ja steriloida laitteen sisäosan suorittamalla huoltopesun vähintään kerran kuukaudessa:

1. Poista kaikki pyykkit koneesta.
2. Suorita puuvillaohjelma suurimmalla lämpötilalla ja lisää pieni määrä pesujauhetta tai suorita Koneen puhdistus-ohjelma, jos se on käytettävissä.

## 12.6 Luukun tiiviste

Tässä laitteessa on **itsestään puhdistuva tyhjennysjärjestelmä**, joka mahdollistaa vaatteista irtoavien kevyiden nukkakuittujen poistumisen veden mukana. Tarkista tiiviste säännöllisesti ja puhdista se tarvittaessa seuraavan taulukon mukaisesti. Kolikot, napit ja muut pienet esineet voidaan kerätä talteen ohjelman päättymisen jälkeen.

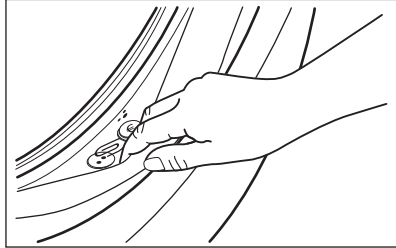

Puhdista se tarvittaessa ammoniakkipohjaisella puhdistusaineella naarmuttamatta tiivisteeseen pintaa.

### i

Noudata aina tuotepakkaukseen merkittyjä ohjeita.

## 12.7 Rummun puhdistus

Tarkista rumpu säännöllisesti kertymien estämiseksi.

Rumpuun voi muodostua ruosteläiskä vierasesineiden tai rautapitoisen veden vuoksi

Puhdista rumpu erityisillä ruostumattomalle teräkselle sopivilla tuotteilla.

### i

Noudata aina tuotepakkaukseen merkittyjä ohjeita.

Älä käytä rummun puhdistuksessa happoa sisältäviä kalkinpoistoaineita, klooria tai rautaa sisältäviä hankausaineita tai teräsvillaa.

Suorita perusteellinen puhdistus seuraavasti:

1. Puhdista rumpu erityisillä ruostumattomalle teräkselle sopivilla tuotteilla.



Noudata aina tuotepakkaukseen merkittyjä ohjeita.

2. Poista kaikki pyykit koneesta.
3. Suorita lyhyt puuvillaohjelma korkealla lämpötilalla ja tyhjällä rummulla ja lisää pieni määrä pesujauhetta tai suorita Koneen puhdistus-ohjelma, jos se on käytettävissä. Jos laite voidaan yhdistää Wi-Fi-verkkoon, erikoisohjelma Koneen puhdistus voidaan ladata myös sovelluksen kautta.
4. Lisää hiukan pesujauhetta tai erikoistuotetta manuaalisesti tyhjän rumpuun mahdollisten jäämien huuhtelemiseksi pois.



Näytössä voi aika ajoin ohjelman päätyttyä näkyä kuvake : "Rummun puhdistus" on tällöin suositeltavaa. Kun rumpu on puhdistettu, kuvake häviää.

## 12.8 Pesuainelokeron puhdistaminen

Välttääksesi kuivuneen pesuaineen tai hyytyneen huuhteluaineen mahdolliset kertymät ja homeen muodostumisen pesuainelokeroon, suorita seuraavissa kaavioissa kuvattu puhdistus joka toinen kuukausi:

1. Avaa pesuaineen annostelija. Paina lukitusta alaspäin kuvan mukaisesti ja vedä se ulos.

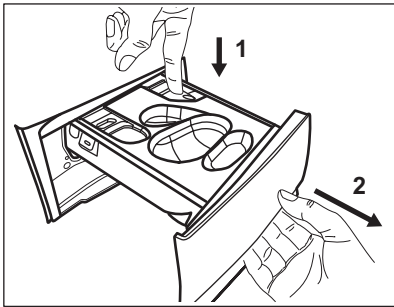

2. Irrota nestemäisen pesuaineen lokero, jos se on paikallaan.

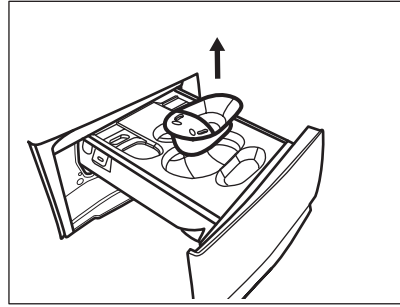

3. Nosta lokeroiden yläkansi ylös ja poistaaksesi sen.

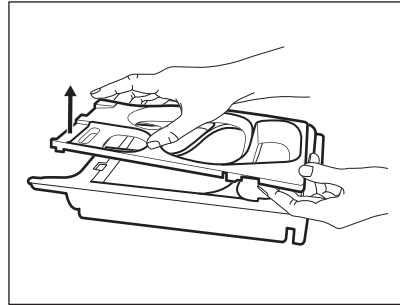

4. Pese pesuaineen annostelija ja mahdolliset läviköt juoksevan veden alla.

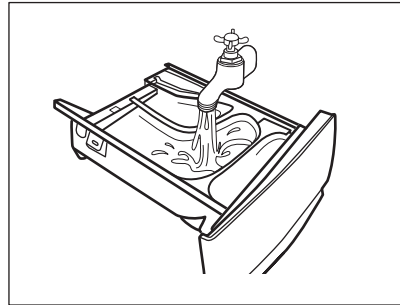

5. Varmista, että kaikki pesuainejäämät on poistettu syvennyksen ylä- ja alaosasta. Puhdista syvennys pienellä harjalla.

### HUOMIO!

Älä käytä teräviä tai metallisia harjoja ja sieniä.

Varmista, että kaikki pesuainejäämät on poistettu syvennyksen ylä- ja alaosasta. Puhdista syvennys pienellä harjalla.

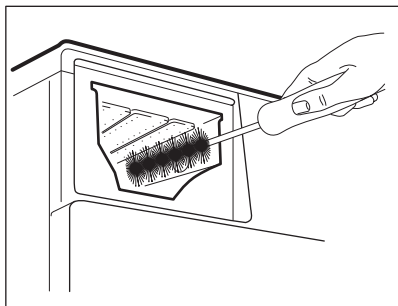

6. Käännä annostelija ylösalaisin ja avaa alakansi kuvan mukaisesti: vedä ensin sivukielekkeitä ulospäin ja irrota sitten alakansi.

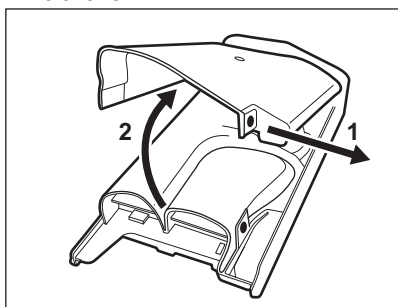

7. Varmista, että kaikki pesuainejäämät on poistettu kuljettimesta. Käytä ainoastaan pehmeitä kosteita liinoja.
8. Asenna alakansi takaisin paikoilleen kohdistamalla sen reiät lokerikon koukkuihin kuvan mukaisesti. Sulje se, kunnes se napsahtaa kiinni.

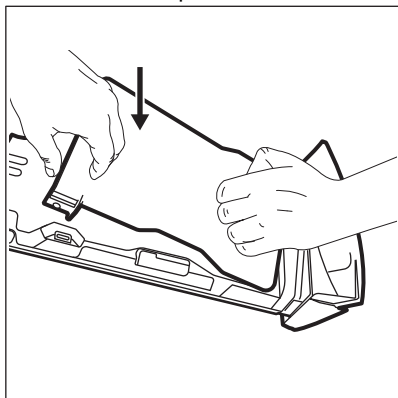

**! HUOMIO!**

Paina alakantta kuvan mukaisesti. Varmista, että se on kunnolla suljettu.

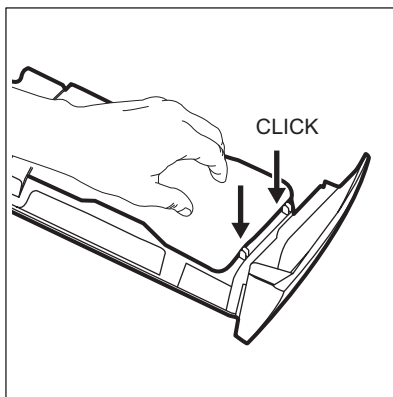

9. Asenna lokerikko takaisin seuraavasti:
- Asenna alakansi paikoilleen ja paina, kunnes se napsahtaa kiinni.
  - Asenna alakansi paikoilleen ja paina, kunnes kuulet "napsahdus"-äänen.
  - Aseta nestemäisen pesuaineen lokero paikalleen tarvittaessa.
10. Aseta pesuaineen annostelija ohjauksiskoille ja sulje se. Käynnistä huuhteluohjelma ilman pyykkiä.

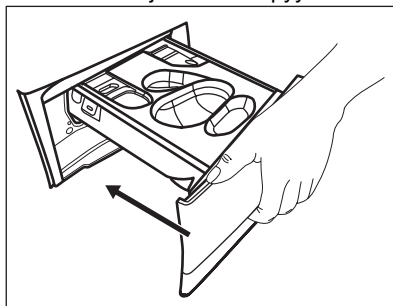

## 12.9 Tyhjennuspumpun sihdin puhdistaminen

**! VAROITUS!**

Irrota verkkovirrasta.



Tarkista tyhjennuspumpun suodatin säännöllisesti ja varmista, että se on puhdas.

Puhdista tyhjennuspumpun suodatin, jos:

- Laite ei tyhjenä vettä.
- Rumpu ei pyöri.
- Laite päästää epätavallisen äänen tyhjennuspumpun tukkeutumisen johdosta.
- Näytössä näkyy hälytyskoodi **E20**.

#### ⚠ **VAROITUS!**

- Älä poista suodatinta laitteen ollessa käynnissä.
- Älä puhdista pumpua, jos laitteen vesi on kuumaa. Odota, kunnes vesi jäähtyy

#### **Puhdista pumpun suodatin seuraavien kaavioiden mukaisesti:**

Pidä aina lähellä rätти, jolla voit kuivata mahdolliset vesivuodot suodatinta irrottaessa

##### 1. Avaa pumpun kansi.

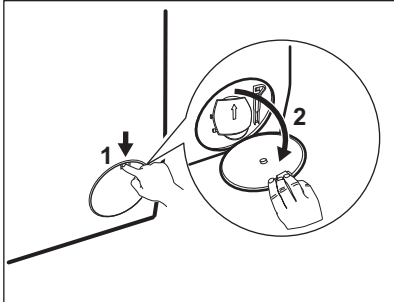

2. Aseta asianmukainen astia tyhjennuspumpun aukon alapuolelle ulosvirtaavan veden ottamiseksi talteen.
3. Avaa syöttöputki alaspäin. Pidä aina lattiapyyhe lähetyvillä mahdollisen veden kuivaamiseksi suodattimen poistamisen aikana.

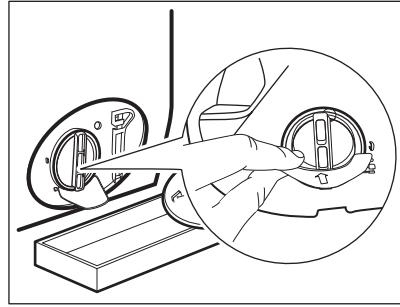

4. Käännä suodatinta 180 astetta vastapäivään sen avaamiseksi, älä kuitenkaan irrota sitä. Anna veden valua ulos.

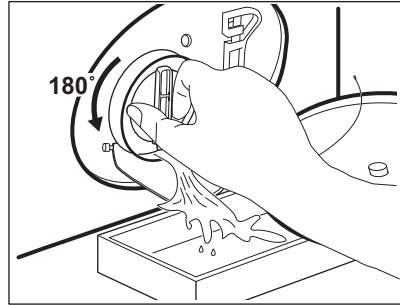

5. Kun astia on täynnä vettä, käännä suodatinta taaksepäin ja tyhjenä säiliö.
6. Toista vaiheet 4-5, kunnes vettä ei enää virtaa koneesta.
7. Irrota suodatin kiertämällä sitä vastapäivään.

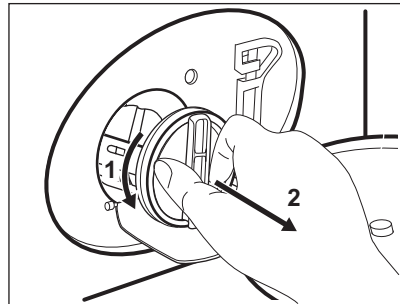

8. Poista tarvittaessa nukka ja esineet suodattimen syvennyksestä.
9. Tarkista, että pumpun siipipyörä pyöri esteettä. Mikäli se ei pyöri, ota yhteys valtuutettuun huoltoliikkeeseen.

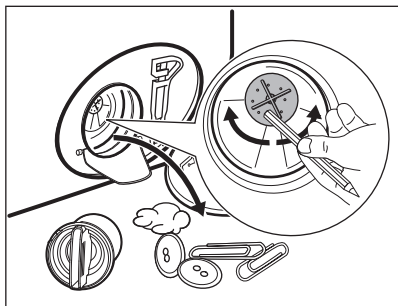

10. Puhdista suodatin hanaveden alla.

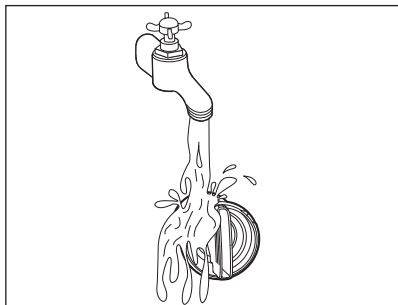

11. Asenna suodatin takaisin paikoilleen erityisiin ohjaimiin kiertämällä sitä myötäpäivään. Varmista, että kiristät suodattimen oikein vuotojen estämiseksi.

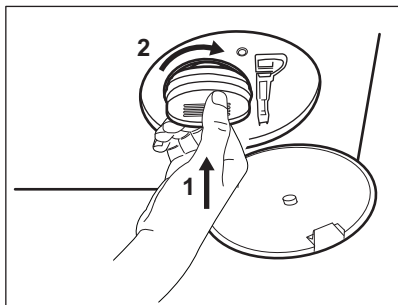

12. Sulje pumpun kansi.

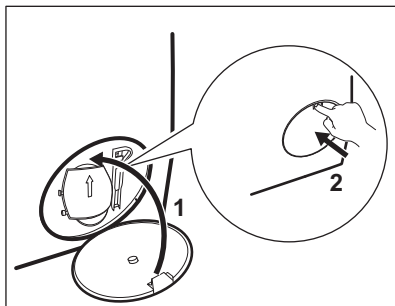

Kun tyhjänet veden hätätyhjennystoimenpiteellä, tyhjennysjärjestelmä tulee aktivoida uudelleen:

- a. Kaada pesuainelokerikon päälokeroon 2 litraa vettä.
- b. Kytke ohjelma päälle aloittaaksesi vedenpoiston.

## 12.10 Tuloletkun ja venttiilisihdin puhdistus

Sekä vedenottoletkun että venttiilin sihdit on suositeltavaa puhdistaa kaksi kertaa vuodessa mahdollisten kertyneiden jäämien poistamiseksi. Puhdista suodattimet seuraavien kaavioiden mukaisesti:

1. Irrota vedenottoletku hanasta ja puhdista sihti.

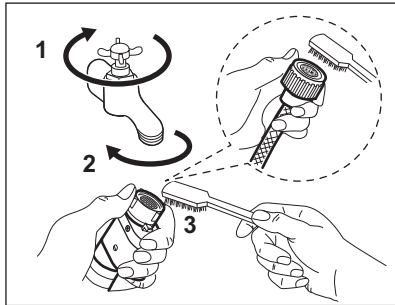

2. Irrota vedenottoletku laitteesta löysäämällä rengasmutteria.

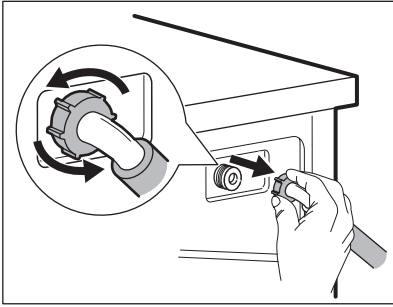

3. Puhdista laitteen takaosassa sijaitseva venttiiliin sihti hammasharjalla.

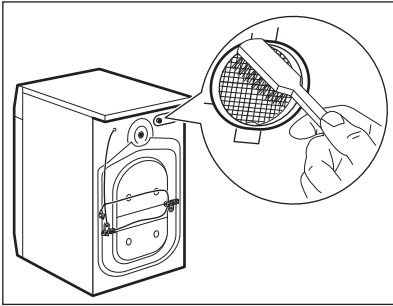

4. Kun letku liitetään takaisin laitteen takaosaan, kierrä sitä vasemmalle tai oikealle (ei pystyasentoon) vesihanauksen asennosta riippuen.

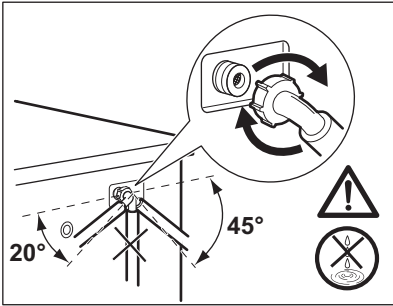

## 12.11 Häätätyhjennys

Jos vesi ei tyhjene koneesta, toista kappaleessa "Tyhjennospumpun puhdistaminen" kuvattu toimenpide. Puhdista pumppu tarvittaessa.

Kun tyhjennät veden hätätyhjennystoimenpiteellä, tyhjennysjärjestelmä tulee aktivoida uudelleen:

1. Kaada pesuainelokeron päälokeron 2 litraa vettä.
2. Aloita veden tyhjennys käynnistämällä ohjelmaa.

## 12.12 Suojeltava jäätymiseltä

Jos kone asennetaan alueelle, jossa lämpötila voi laskea 0 °C lämpötilaan tai sitä alhaisemmaksi, poista jäljelle jäänyt vesi vedenottoletkusta ja tyhjennospumpusta.

1. Irrota pistoke pistorasiasta.
2. Sulje vesihanaukset.
3. Aseta vedenottoletkun kaksi päätä astiaan ja anna veden valua letkusta ulos.
4. Tyhjennä tyhjennospumppu. Katso hätätyhjennyksen ohjeet.
5. Kun tyhjennospumppu on tyhjä, asenna vedenottoletku uudelleen.

### ⚠ VAROITUS!

Varmista, että lämpötila on yli 0 °C ennen kuin käytät laitetta uudelleen. Valmistaja ei ota vastuuta jäätymisvaurioista.

## 13. VIANMÄÄRITYS

### ⚠ VAROITUS!

Lue turvallisuutta koskevat luvut.

## 13.1 Hälytyskoodit ja mahdolliset toimintahäiriöt

Laite ei käynnisty tai se pysähtyy toiminnan aikana. Yritä ensin etsiä ratkaisu ongelmaan (tutustu taulukoiden sisältöihin).

### **VAROITUS!**

Kytke laite pois toiminnasta ennen tarkistuksien aloittamista.

### Joidenkin ongelmien ilmetessä näytölle ilmestyy hälytyskoodi ja

Käynnistä/Tauko  painike saattaa vilkkua jatkuvasti:

#### 

Jos laite on ylikuormitettu, poista joitakin vaatekappaleita rummusta ja/tai pidä luukku painettuna ja kosketa samanaikaisesti Käynnistä/Tauko kunnes merkkivalo  ei enää vilku (katso oheinen kuva).

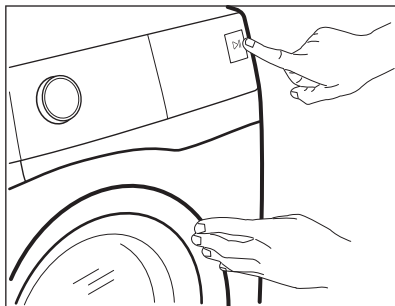

Ongelma	Mahdollinen ratkaisu
<b>E 10</b> Laite ei täyty vedellä tarkoituksenmukaisesti.	<ul style="list-style-type: none"><li>• Varmista, että vesihana on auki.</li><li>• Varmista, että vedensyöttöpaine on riittävä. Tämän tiedon saat paikalliselta vesilaitokselta.</li><li>• Varmista, ettei vesihana ole tukossa.</li><li>• Varmista, ettei vedenottoletkussa ole vääntymiä, vaurioita tai taittumia.</li><li>• Varmista, että vedenottoletkun liitos on tehty oikein.</li><li>• Varmista, etteivät vedenottoletkun sihti ja venttiilin sihti ole tukossa. Katso kohta "Hoito ja puhdistus".</li></ul>
<b>E20</b> Laite ei tyhjennä vettä.	<ul style="list-style-type: none"><li>• Varmista, ettei pesualtaan hana ole tukossa.</li><li>• Varmista, ettei vedenottoletkussa ole vääntymiä tai taittumia.</li><li>• Tarkista tyhjennyssihti tukoksen varalta. Puhdista sihti tarvittaessa. Katso kohta "Hoito ja puhdistus".</li><li>• Tarkista, että tyhjennysletku on liitetty oikein.</li><li>• Aseta tyhjennysohjelma, jos olet asettanut ohjelman, johon ei sisälly tyhjennysvaihetta.</li><li>• Aseta tyhjennysohjelma, jos olet asettanut valinnan, joka päättyy siihen, että altaaseen jää vettä.</li></ul>

## E40

Laitteen luukku on avoinna tai luukkua ei ole suljettu kunnolla.

- Varmista, että se on suljettu hyvin.

## E91

Sisäinen virhe. Laitteen elektronisten osien välillä ei ole yhteyttä.

- Ohjelmaa ei ole suoritettu oikein loppuun tai laite pysähtyi liian aikaisin. Kytke laite päälle ja pois päältä.
- Jos hälytyskoodi tulee uudelleen näkyviin, ota yhteyttä valtuutettuun huoltoliikkeeseen.

Jos näytössä näkyy muita hälytyskoodeja, kytke laite toimintaan ja pois toiminnasta. Jos ongelma toistuu, ota yhteyttä valtuutettuun huoltoliikkeeseen.

Jos laitteen ongelma on jokin muu, etsi mahdollisia ratkaisuja tutustumalla tässä jäljempänä olevaan taulukkoon.

Ongelma	Mahdollinen ratkaisu
Ohjelma ei käynnisty.	<ul style="list-style-type: none"><li>• Varmista, että pistoke on kiinnitetty pistorasiaan.</li><li>• Varmista, että laitteen luukku on suljettu.</li><li>• Varmista, että sulakerasian sulake on ehjä.</li><li>• Varmista, että painiketta Käynnistä/Tauko  on kosketettu.</li><li>• Jos ajastin on asetettu, peruuta ajastus tai odota, kunnes ajanlaskenta on kulunut umpeen.</li><li>• Poista lapsilukko käytöstä, jos se on päällä.</li><li>• Tarkista, että nuppi käännetty valitun ohjelman kohdalle.</li></ul>
Laitte täyttyvä vedellä ja tyhjennä välittömästi.	<ul style="list-style-type: none"><li>• Varmista, että tyhjennysletku on oikeassa asennossa. Letku saattaa olla liian matalalla. Lue osio "Asennusohjeet".</li></ul>
Linkousvaihe ei toimi tai pesuohjelma kestää normaalia pidempään.	<ul style="list-style-type: none"><li>• Aseta linkousohjelma.</li><li>• Tarkista tyhjennys- tai linkoustoiminto, jos rummussa on vettä.</li><li>• Säädä altaassa oleva pyykki käsin ja käynnistä linkousvaihe uudelleen. Ongelma voi johtua epätasapainosta.</li></ul>
Lattialla on vettä.	<ul style="list-style-type: none"><li>• Varmista vesiletken liitosten tiiviys ja että vuotoja ei ole.</li><li>• Varmista, että veden tulo- ja tyhjennysletkut ovat ehjiä.</li><li>• Varmista, että käytät asianmukaista pesuainetta ja että käyttömäärä on oikea.</li></ul>
Laitteen kansi ei avaudu.	<ul style="list-style-type: none"><li>• Varmista, ettet ole valinnut pesuohjelmaa, joka jättää veden koneeseen.</li><li>• Varmista, että pesuohjelma on päättynyt.</li><li>• Aseta tyhjennys- tai linkoustoiminto, jos rummussa on vettä.</li><li>• Varmista, että laite on kytketty verkkoon.</li><li>• Tämä ongelma voi johtua laitteen toimintahäiriöstä. Ota yhteyttä valtuutettuun huoltopalveluun.</li><li>• Jos luukun avaaminen on tarpeen, lue huolellisesti kohta "Luukun avaaminen hätätilanteessa".</li></ul>
Laitteesta kuuluu poikkeavia ääniä ja se tärisee.	<ul style="list-style-type: none"><li>• Varmista, että laitteen tasapainotus on kunnossa. Lue osio "Asennusohjeet".</li><li>• Varmista, että pakkauksen ja/tai kuljetuksen aikana asennettuina olleet pultit on poistettu. Lue osio "Asennusohjeet".</li><li>• Lisää pyykkiä rumpuun. Pyykkimäärä saattaa olla riittämätön.</li></ul>

Ongelma	Mahdollinen ratkaisu
Ohjelman kesto pitenee tai lyhenee ohjelman toiminnan aikana.	<ul style="list-style-type: none"> <li>SensiCare System säätää ohjelman kestoa pyykin tyyпин ja määrän mukaan. Katso "SensiCare SystemTäyttömäärätunnistus" luvusta "Päivittäinen käyttö".</li> </ul>
Pesutulokset eivät ole tyydyttäviä.	<ul style="list-style-type: none"> <li>Lisää pesuaineen määrää tai käytä jotain muuta pesuainetta.</li> <li>Käytä erityistuotteita poistaaksesi sitkeät tahrat ennen varsinaista pyykin pesua.</li> <li>Varmista, että valitset oikean pesulämpötilan.</li> <li>Vähennä pyykin määrää.</li> </ul>
Liikaa vaahtoa rummussa pesuohjelman aikana.	<ul style="list-style-type: none"> <li>Vähennä pesuaineen, pesuainetablettien tai kerta-annospesuainetablettien määrää.</li> </ul>
Pesuainelokerikossa on pesuainejäämiä pesuohjelman jälkeen.	<ul style="list-style-type: none"> <li>Varmista, että olet käyttänyt pesuainelokerikkoa tämän ohjekirjan ohjeiden mukaisesti.</li> <li>Käytä vain uusia tai kerta-annospesuainetabletteja. Säilytä niitä rasiassaan ja sulje rasia käytön jälkeen valmistajan ohjeiden mukaan. Suora altistus ympäröivälle ilmalle voi muuttaa niiden ominaisuuksia ja käyttäytymistä lokerossa Pods®, erityisesti käytettäessä joidenkin lisätoimintojen kanssa (esim. Ajastin).</li> </ul>

Käynnistä laite tarkastuksen jälkeen. Ohjelma jatkaa siitä pisteestä, mihin se jäi.

Jos ongelma toistuu, ota yhteys valtuutettuun huoltoliikkeeseen.

Huoltoliikkeen tarvitsemat perustiedot näkyvät laitteen arvokilvessä.

## 13.2 Luukun avaaminen hätätilanteessa

Mikäli järjestelmässä on tapahtunut sähkökatkos tai laitteen toimintahäiriö, luukun lukitus jää päälle. Pesuohjelma jatkuu, kun laite saa uudelleen virtaa. Jos luukun lukitus jää päälle toimintahäiriön esiintyessä, se voidaan avata hätäavaustoiminnolla.

Ennen kannen avaamista:

### HUOMIO!

**Palovammojen vaara! Varmista, ettei veden lämpötila ole liian korkea ja pyykki kuumaa. Odota tarvittaessa, että ne ovat jäähtyneet.**

### HUOMIO!

**Henkilövahingon vaara! Varmista, ettei rumpu pyöri. Odota tarvittaessa, että rumpu pysähtyy.**



**Varmista, että rummun sisällä oleva veden taso ei ole liian korkealla. Suorita tarvittaessa hätätyhjennys (katso luvun "Hoito ja puhdistus" kohta "Hätätyhjennys").**

Avaa kansi seuraavasti:

1. Kytke laite pois toiminnasta painamalla Päällä/Pois  -painiketta.
2. Irrota verkkopistoke verkkopistorasiasta.
3. Avaa suodatinlappä.
4. Vedä hätäavauskytkintä kerran alaspäin. Vedä sitä vielä kerran alaspäin, pidä se kireällä ja avaa samalla laitteen luukku.

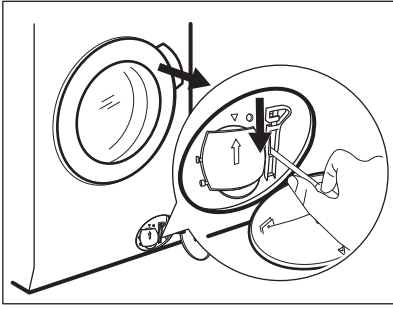

5. Ota pyykki ulos ja sulje laitteen kansi.
6. Sulje suodatinläppä.

## 14. KULUTUSARVOT

### 14.1 Kommentti



Arvot ja ohjelman kesto voivat vaihdella erilaisten olosuhteiden mukaan (esim. huoneen lämpötila, veden lämpötila ja paine, täyttömäärä ja pyykin laatu, syöttöjännite) sekä muuttaessa ohjelman oletusasetuksia.

### 14.2 Euroopan unionin komission asetuksen 2019/2023 mukaisesti

Eco 40-60 ohjelma	kg	kWh	Litraa	tt:mm	% 1)	°C	kierrosta minuu- tissa <sup>2)</sup>
Täysi koneellinen	10.5	0.950	64.0	03:59	53.00	38.0	1351
Puolikoneellinen	5.25	0.660	50.0	02:59	53.00	36.0	1351
Neljänneskoneellinen	2.5	0.195	40.0	02:40	54.00	23.0	1351

1) Jäännöskosteus linkousvaiheen päättyessä. Mitä korkeampi linkousnopeus, sitä korkeampi äänenvoimakkuus ja sitä vähäisempi jäljelle jäävä kosteus.

2) Suurin linkousnopeus.

### Virrankulutus eri ohjelmilla

Pois päältä (W)	Valmiustila (W)	Ajastettu käynnistyminen (W)
0.50	0.50	4.00

Aika pois päältä/valmiustilaan on enintään 15 minuuttia.

### 14.3 Yleiset ohjelmat



Kyseiset arvot ovat ainoastaan viitteellisiä.

Ohjelma	kg	kWh	Litraa	tt:mm	% 1)	°C	kierrosta minuu- tissa <sup>2)</sup>
Puuvilla <sup>3)</sup> 90 °C	10.5	3.200	90.0	04:10	52.00	85.0	1400
Puuvilla 60 °C	10.5	2.200	90.0	04:00	52.00	55.0	1400
Puuvilla <sup>4)</sup> 20 °C	10.5	0.400	90.0	03:20	52.00	20.0	1400
Synteettiset 40 °C	4.0	0.800	55.0	02:15	35.00	40.0	1200
Hellävarainen <sup>5)</sup> 30 °C	2.0	0.400	60.0	01:05	35.00	30.0	1200
Villa 30 °C	1.5	0.300	65.0	01:05	30.00	30.0	1200

1) Jäännöskosteus linkousvaiheen päätyttyä. Mitä korkeampi linkousnopeus, sitä korkeampi äänenvoimakkuus ja sitä vähäisempi jäljelle jäävä kosteus.

2) Linkousnopeuden viiteilmaisin.

3) Sopii erittäin likaisten tekstiilien pesemiseen.

4) Soveltuu hieman likaantuneen puuvilla-, synteettisen ja sekapyykin pesuun.

5) Suorittaa lisäksi vähän likaisen pyykin pikapesun.

## 15. PIKAOHJE

### 15.1 Päivittäiskäyttö

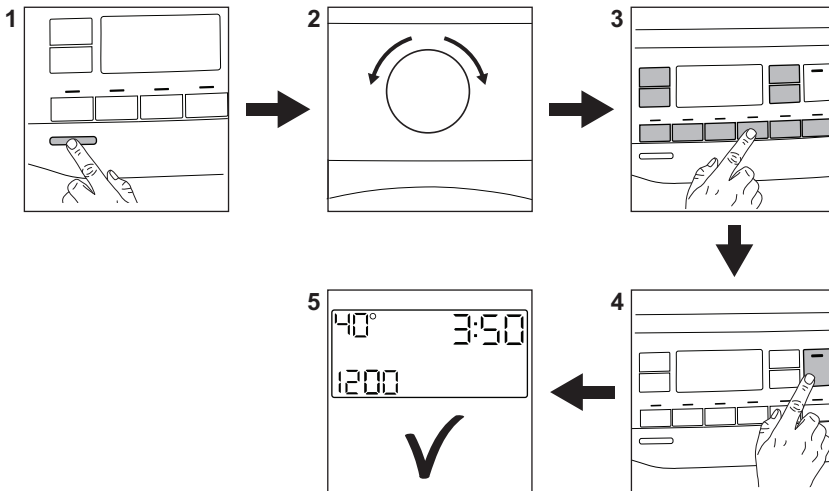

- Kytke pistoke verkkopistorasiaan.
- Avaa vesihana.
- Kytke laitteeseen virta (1) painamalla painiketta **Päällä/Pois** ①.
- Käännä ohjelmanvalitsinta haluamasi ohjelman asettamiseksi (2).
- Aseta haluamasi lisätoiminnot painamalla vastaavia kosketuspainikkeita (3).
- Aseta pyykit rumpuun yksi kerrallaan ylittämättä ilmoitettua maksimitäyttömäärää. Sulje luukku ja varmista, etteivät pyykit jää tiivisteeseen ja luukun väliin.

- Lisää pesuaine ja muut lisäaineet pesuainelokeron oikeisiin lokeroihin. Jos käytät pesutabletteja, käynnistä Pods®-lisätoiminto.
- Käynnistä ohjelma koskettamalla **Käynnistä/Tauko** ▶|| -painiketta (4).
- Laite käynnistyy.
- Poista pyykit ohjelman päätyttyä.
- Kytke laite pois päältä painamalla **Päällä/Pois** ① -painiketta.

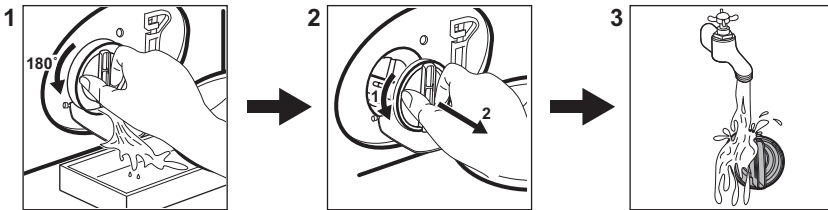

## 15.2 Tyhjennuspumpun suodattimen puhdistaminen



Puhdista suodatin säännöllisesti ja erityisesti silloin, kun näytössä näkyy hälytyskoodi **E20**.

## 15.3 Ohjelmat

Ohjelmat	Täyttö	Tuotteen kuvaus
QuickCare 69min	5.0 kg	Puuvilla ja synteettiset vaatteet. Tehokas ohjelma, joka takaa hyvän pesutuloksen lyhyessä ajassa.
Puuvilla	10.5 kg <sup>1)</sup>	Valkoinen ja värillinen puuvilla. Ihanteellinen normaali- ja erittäin liikkeelle pyykille.
Synteettiset	4.0 kg	Synteetti tai sekapyykki.
Hellävarainen	2.0 kg	Arkalaatuiset tekstiilit, kuten akryyli, viskoosi, polyesteri.
 Villa/Silkki	1.5 kg	Konepestävä villa ja käsin pestävä villa ja hienopyykki.
Pika 20min	3.0 kg	Puuvillavaatteet ja tekokuitu, vähän likaiset tai kerran käytetyt.

Ohjelmat	Täyttö	Tuotteen kuvaus
 Höyry raik	1.0 kg	Puuvilla- ja synteettiset vaatteet, joista on poistettava rypyt.
Linkous/Tyhjennys	10.5 kg <sup>1)</sup>	Pyykin linkoaminen ja veden tyhjentäminen rummista. Kaikki muut tekstiilit paitsi villa ja arkalaatuiset tekstiilit.
Huuhtelu	10.5 kg <sup>1)</sup>	Kaikki muut tekstiilit paitsi villa ja erittäin arkalaatuiset tekstiilit. Pyykkien huuhtelu- ja linkousohjelma.
Urheiluvaatteet	4.0 kg	<b>Urheiluvaatteet, synteettiset kuidut</b> kuten polyesteri, polyesteri/elastaanisekoitukset, polyamidi. Sopii hien poistamiseen teknisistä urheiluvaatteista.
Peitot	3.0 kg	Synteettiset ja untuvapeitot, topatut vaatteet, peitot.
 Outdoor	2.0 kg <sup>2)</sup> 1.0 kg <sup>3)</sup>	Nykyaikaiset ulkoilu-urheiluvaatteet.
 Hygienia	10.5 kg <sup>1)</sup>	Valkoinen puuvilla. Tämä pesuohjelma poistaa yli 99,99 % bakteereista ja viruksista <sup>4)</sup> Lisäksi se takaa asianmukaisen vähennyksen allergeenien määrässä.
Eco 40–60	10.5 kg <sup>1)</sup>	Vähäinen energiankulutus puuvillalle. Alentaa lämpötilaa ja pidentää aikaa hyvän pesutuloksen saavuttamiseksi.

1) Tämän ohjelman täyttömäärä ei ole näytössä näkyvissä.

2) Pesuohjelma.

3) Pesuohjelma ja vettä hylkivän pinnan käsittelyvaihe.

4) Testattu lajeilla Staphylococcus aureus, Enterococcus faecium, Candida albicans, Pseudomonas aeruginosa ja MS2 Bacteriophage ulkopuolisen tahon suorittamassa testissä, jonka suoritti Swisstest Testmaterialien AG v. 2021 (Testiraportti nro 202120117).

Kun laite täytetään kunkin ohjelman **enimmäistäyttömäärään, energian- ja vedenkulutus ovat pienempiä.**

### Pesuohjelmiin sopivat pesuaineet

Ohjelma	Yleiskäyttöinen pesujauhe <sup>1)</sup>	Yleinen nestepesuaine	Väriällisen pyykin neste-pesuaine	Hienopesu, villavaatteet	Erikois
QuickCare 69min	--	▲	▲	--	--
Puuvilla	▲	▲	▲	--	--
Synteettiset	▲	▲	▲	--	--
Hellävarainen	--	--	--	▲	▲
Villa/Silkki	--	--	--	▲	▲
Pika 20min	--	▲	▲	--	--

Ohjelma	Yleiskäyttöi- nen pesujau- he <sup>1)</sup>	Yleinen nes- tepesuaine	Värillisen pyykin neste- pesuaine	Hienopesu, villavaatteet	Erikois
Urheiluvaatteet	--	▲	▲	--	▲
Peitot	--	--	--	▲	▲
Outdoor	--	--	--	▲	▲
Hygienia	▲	▲	--	--	▲
Eco 40-60	▲	▲	▲	--	--

1) Pesujauheen käyttöä suositellaan yli 60 °C lämpötilassa.

▲ = suositeltu

-- = Ei suositeltu

## 15.4 Pesuaineen tyyppi ja määrä.

- Käytä vain pesukoneeseen tarkoitettuja pesuaineita ja muita aineita. Noudata ensiksi seuraavia yleisohjeita:
  - jauhepesuaineet (myös tabletit ja kerta-annospesuainetabletit) kaikille tekstiilityypeille, pois lukien herkätk tekstiilit. Suosi valkaisuainetta sisältäviä jauhemaisia pesuaineita valkoisen pyykin ja pyykin desinfiointiin,
  - nestemäiset pesuaineet (mukaan lukien yksittäiset pesuaineannokset), mieluiten alhaisen lämpötilan pesuohjelmissa (enintään 60 °C) kaikille kuitutyypeille, tai erikoispesuaineita vain villavaatteille.
- Älä sekoita eri pesuainetyyppejä.
- Käytä vähemmän pesuainetta, jos:
  - pyykin on vähän,
  - pyykin on vain vähän likaista,
  - pesussa muodostuu paljon vaahtoa.

### Riittämätön pesuaine voi aiheuttaa:

- heikko pesutulos
- harmaat pyykki
- rasvaiset pyykki
- homeen muodostuminen laitteeseen.

### Liiallisen pesuaineen mahdollisia seurauksia:

- vaahdon muodostuminen
- huonempi pesutulos
- riittämätön huuhtelu
- suuremmat ympäristöhaitat.

## 15.5 Säännöllinen puhdistus

### Säännöllinen puhdistus auttaa pidentämään laitteen käyttöikä.

Pidä luukkua ja pesuainelokeroa kunkin pesuohjelman jälkeen hiukan raollaan ilmankierron varmistamiseksi ja kosteuden poistamiseksi laitteen sisältä.

Jos laitetta ei käytetä pitkään aikaan: sulje vesihana ja irrota virtajohto pistorasiasta.

### Viitteellinen säännöllinen puhdistusaikataulu:

Kalkinpoisto	Kahdesti vuodessa
Ylläpitopesu	Kerran kuukaudessa
Luukun tiivisteiden puhdistaminen	Kahden kuukauden välein
Rummun puhdistaminen	Kahden kuukauden välein
Pesuainelokeron puhdistus	Kahden kuukauden välein
Tyhjennyspumpun sihdin puhdistaminen	Kahdesti vuodessa
Tuloletkun ja venttiilisihdin puhdistus	Kahdesti vuodessa

Tarkista rumpu säännöllisesti kalkkijäämien varalta. Suosittelemme suorittamaan ohjelman silloin tällöin tyhjällä rummulla ja kalkinpoistoaineella.

### Vieraiden esineiden poistaminen



Varmista, että taskut ovat tyhjiä ja kaikki irtonaiset kappaleet on sidottu ennen ohjelman suorittamista.

Poista mahdolliset vieraat esineet (esim. metallikiinnittimet, napit, kolikot, jne.) luukun tiivisteestä, sihdeistä ja rummusta. Ota tarvittaessa yhteyttä valtuutettuun huoltoon.

### Luukun tiiviste

Tässä laitteessa on **itsestään puhdistuva tyhjennysjärjestelmä**, joka mahdollistaa vaatteista irtoavien kevyiden nukkakuitujen poistumisen veden mukana. Tarkista tiiviste säännöllisesti ja puhdista se tarvittaessa seuraavan taulukon mukaisesti. Kolikot, napit ja muut pienet esineet voidaan kerätä talteen ohjelman päättymisen jälkeen.

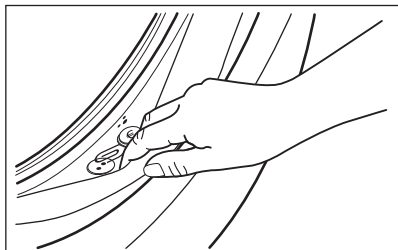

Puhdista se tarvittaessa ammoniakkipohjaisella puhdistusaineella naarmuttamatta tiivisteiden pintaa.

Poista tarvittaessa nukka ja esineet suodattimen syvennyksestä.

## 16. YMPÄRISTÖNSUOJELUNÄKÖKOHTIA

Kierrätä materiaalit, jotka on merkitty merkillä . Kierrätä pakkaukset viemällä ne asianmukaiseen kierrätysastiaan. Auta suojelemaan ympäristöä ja ihmisten terveyttä kierrättämällä sähkö- ja elektroniikkaromu.

Älä hävitä symbolilla merkittyjä laitteita  kotitalousjätteen mukana. Palauta tuote paikalliseen kierrätyslaitokseen tai ota yhteyttä kunnan virastoon.

## Velkomin(n) til Electrolux! Þakka þér fyrir að velja heimilistækið okkar.



Til að auka sjálfbærni höfum við ákveðið að draga úr pappírnotkun og bjóðum nú notendahandbækur í heild sinni á netinu. Fáðu aðgang að notendahandbók þinni í heild sinni á [electrolux.com/manuals](http://electrolux.com/manuals)



Fáðu leiðbeiningar um notkun, bæklinga, bilanaleit, upplýsingar um þjónustu og viðgerðir á [electrolux.com/support](http://electrolux.com/support)



Kauptu aukabúnað, rekstrarvörur og upprunalega varahluti fyrir heimilistækið þitt á [electrolux.com/shop](http://electrolux.com/shop)

Með fyrirvara á breytingum.

## EFNISYFIRLIT

1. ÖRYGGISUPPLÝSINGAR.....	129
2. ÖRYGGISLEIÐBEININGAR.....	131
3. VÖRULÝSING.....	133
4. TÆKNILEGAR UPPLÝSINGAR.....	135
5. UPPSETNING.....	135
6. STJÓRNBOÐ.....	138
7. SKÍFA OG HNAPPAR.....	140
8. STILLINGAR.....	143
9. FYRIR FYRSTU NOTKUN.....	145
10. KERFI.....	145
11. DAGLEG NOTKUN.....	151
12. UMHIRÐA OG HREINSUN.....	155
13. BILANALEIT.....	162
14. NOTKUNARGILDI.....	165
15. HRAÐLEIÐBEININGAR.....	167
16. UMHVERFISSJÓNARMÍÐ.....	170

## 1. ⚠ ÖRYGGISUPPLÝSINGAR



Áður en byrjað er að setja upp og nota þetta heimilistæki skal lesa meðfylgjandi leiðbeiningar vandlega.

Framleiðandinn ber ekki ábyrgð á neinum meiðslum eða skemmdum sem leiða af rangri uppsetningu eða notkun.

Geymdu alltaf leiðbeiningarnar á öruggum stað þar sem auðvelt er að nálgast þær til síðari notkunar.

## 1.1 Öryggi barna og viðkvæmra einstaklinga

- Börn, 8 ára og eldri og fólk með minnkaða líkamlega-, skyn- eða andlega getu, eða sem skortir reynslu og þekkingu, mega nota þetta tæki, ef þau eru undir eftirliti eða hafa verið veittar leiðbeiningar varðandi örugga notkun tækisins og ef þau skilja hættuna sem því fylgir.
- Halda ætti börnum milli 3 og 8 ára og fólk með mikla og flókna fötlun frá heimilistækinu nema þau séu undir stöðugu eftirliti.
- Halda ætti börnum yngri en 3 ára frá heimilistækinu nema þau séu undir stöðugu eftirliti.
- Hafa ætti eftirlit með börnum til að tryggja að þau leiki sér ekki með tækið.
- Haltu öllum umbúðum frá börnum og fargaðu þeim á viðeigandi hátt.
- Haltu þvottaefnum frá börnum.
- Haltu börnum og gæludýrum fjarri heimilistækinu þegar hurðin er opin.
- Ef heimilistækið er með barnalæsingu ætti hún að vera virkjuð.
- Börn eiga ekki að hreinsa eða framkvæma notandaviðhald á heimilistækinu án eftirlits.

## 1.2 Almenn t öryggi

- Þetta heimilistæki er aðeins ætlað til þvottar á heimilisþvotti sem má þvo í þvottavél.
- Þetta heimilistæki er hannað til notkunar innanhúss á heimilum.
- Þetta heimilistæki má nota á skrifstofum, í herbergjum hótela, herbergjum gestahúsa, bændagistingum og öðrum sambærilegum gistirýmum þar sem notkun er ekki meiri en almenn (meðal) heimilisnotkun.
- Breytið ekki eiginleikum heimilistækisins.
- Hámark hleðsla vélar er 10.5 kg. Farðu ekki umfram hámarkshleðslu fyrir hvert kerfi (sjá kaflann „Þvottakerfi“).

- Vatnsprýstingur við inntaksstað vatns frá úttakstengingunni verður að vera á milli 0,5 bar (0,05 MPa) og 10 bar (1,0 MPa).
- Teppi, mottur eða einhverjar gólfábreiður mega ekki hylja lofttúðurnar undir tækinu.
- Heimilistækið verður að vera tengt við vatnsveituna með nýja slöngusettingu sem fylgir með, eða öðru nýju slöngusettingu sem viðurkennd þjónustumiðstöð útvegar.
- Ekki má endurnýta gamlar slöngur.
- Ef rafmagnssnúra er skemmd verður framleiðandi, viðurkennd þjónustumiðstöð, eða svipað hæfur aðili að endurnýta hana til að forðast hættu vegna rafmagns.
- Áður en einhvert viðhald er framkvæmt skal slökkva á heimilistækinu og aftengja klóna frá rafmagnsinnstungunni.
- Ekki skal nota háprýstan vatnsúða og/eða gufu til að hreinsa heimilistækið.
- Hreinsaðu tækið með rökum klút. Notaðu aðeins hlutlaus þvottaefni. Notaðu ekki neinar vörur með svarfefnum, stálull, leysiefni eða málmhluti.

## 2. ÖRYGGISLEIÐBEININGAR

### 2.1 Uppsetning



Uppsetningin verður að fylgja viðeigandi innanlandsreglugerðum.

- Fjarlægðu allar umbúðir og flutningsboltana, þar með talið gúmmifóðringu með plastmilliskífu.
- Geymdu flutningsboltana á öruggum stað. Ef færa á heimilistækið í framtíðinni verður að setja þá aftur í til að læsa tromlunni til að koma í veg fyrir innri skemmdir.
- Alltaf skal sýna aðgát þegar heimilistækið er fært vegna þess að það er þungt. Notaðu alltaf öryggishanska og lokaðan skóbúnað.
- Fylgdu leiðbeiningum um uppsetningu sem fylgja með heimilistækinu.
- Ekki setja upp eða nota skemmt heimilistæki.

- Ekki setja upp eða nota heimilistæki þar sem hitastigið er undir frostmarki eða þar sem tækið er útsett fyrir veðri og vindum.
- Gólfsvæðið þar sem á að setja upp heimilistækið verður að vera flatt, stöðugt, hitaþolið og hreint.
- Gættu þess að loftflæði sé á milli heimilistækisins og gólfsins.
- Þegar tækið er sett á sinn endanlega stað skaltu athuga hvort það sé lárétt með hjálp hallamælis. Ef svo er ekki skal stilla fæturna í samræmi við það.
- Settu heimilistækið ekki upp beint yfir niðurfalli í gólfi.
- Úðaðu ekki vatni á heimilistækið eða hafðu það berskjaldað gagnvart óhóflegum raka.
- Ekki setja upp heimilistækið þar sem ekki er hægt að opna hurðina til fulls.
- Settu ekki lokað ílát til að safna hugsanlegum vatnsleka undir tækið. Hafðu samband við viðurkennda

þjónustumiðstöð til að ganga úr skugga um hvaða aukahluti má nota.

## 2.2 Rafmagnstenging

### AÐVÖRUN!

Hætta á eldi og raflosti.

- VIÐVÖRUN: Þetta heimilistæki er hannað til að vera sett upp / tengd við jarðtengingu í byggingunni.
- Notaðu alltaf rétt ísetta innstungu sem ekki veldur raflosti.
- Gakktu úr skugga um að færíbreyturnar á merkiplötunni séu samhæfar við rafmagnsflokkun aðalæðar aflgjafa.
- Notaðu ekki fjöltengi eða framlengingarsnúrur.
- Gakktu úr skugga um að rafmagnsklói og snúran verði ekki fyrir skemmdum. Ef skipta þarf um rafmagnssnúru verður viðurkennd þjónustumiðstöð okkar að sjá um það.
- Aðeins skal tengja rafmagnsklóna við rafmagnsinnstunguna í lok uppsetningarinnar. Gakktu úr skugga um að rafmagnsklói sé aðgengileg eftir uppsetningu.
- Ekki snerta rafmagnssnúruna eða rafmagnsklóna með blautum höndum.
- Ekki toga í snúruna til að taka tækið úr sambandi. Taktu alltaf um klóna.

## 2.3 Vatnstenging

- Inntaksvatnið skal ekki vera heitara en 25°C.
- Ekki valda skemmdum á vatnsslöngunum.
- Áður en þú tengir ný rör, rör sem ekki hafa verið notuð í langan tíma, þar sem viðgerðarvinna hefur verið framkvæmd eða nýr búnaður settur upp (vatnsmælur, o.s.frv.) skaltu láta vatnið renna þar til það er hreint og tært.
- Tryggðu að það sé enginn sýnilegur vatnsleki við og eftir fyrstu notkun heimilistækisins.
- Ekki nota framlengingarslöngu ef inntaksslöngurnar eru of stuttar. Hafðu samband við viðurkennda þjónustumiðstöð til að fá nýjar inntaksslöngur.
- Þegar heimilistækið er tekið úr umbúðunum er mögulegt að sjá vatn

renna úr tæmingarslöngunni. Þetta er vegna prófunar á heimilistækinu með notkun vatns í verksmiðjunni.

- Hægt er að framlengja afrennsslönguna að hámarki 400 cm. Hafði samband við viðurkennda þjónustumiðstöð varðandi hina afrennsslönguna og framlenginguna.
- Gakktu úr skugga um að kraninn sé aðgengilegur eftir uppsetningu.

## 2.4 Notkun

### AÐVÖRUN!

Hætta á meiðslum, raflosti, eldi, bruna eða skemmdum á heimilistækinu.

- Fylgdu öryggisleiðbeiningunum á umbúðum þvottaefnisins.
- Setjið ekki eldfim efni eða hluti bleytta með eldfimum efnum í, nálægt, eða á heimilistækið.
- Þvoðu ekki fataefni sem eru mjög óhrein af olíu, feiti, eða öðrum fitugum efnum. Það getur skemmt gúmmihluta á heimilistækinu. Handþvoði slík fataefni áður en þau eru sett í heimilistækið.
- Ekki nota lyktarefni fyrir þvott til að forðast hættu á að plast- og gúmmihlutar á heimilistækinu skemmist.
- Ekki snerta glerhurðina meðan kerfi er í gangi. Glerið getur orðið heitt.
- Gangið úr skugga um að allir málmhlutir hafi verið fjarlægðir úr þvottinum.

## 2.5 Þjónusta

- Hafðu samband við viðurkennda þjónustumiðstöð til að gera við heimilistækið. Notaðu eingöngu upprunalega varahluti.
- Vinsamlegast athugaðu að ef þú eða einhver sem ekki er fagmaður gerir við getur það haft afleiðingar varðandi öryggi og gæti ógilt ábyrgðina.
- Eftirfarandi varahlutir verða í boði í allavega 10 ár eftir að tegund er hætt í framleiðslu: Mótör og mótörburstar, skipting milli mótors og tromlu, dæla, höggvarar og gormar, þvottatromla, tromlustjarna og tilheyrandi kúluvegur, hitarar og hitaelement, þ.m.t. hitadælur, lagnir og skyldur búnaður, þ.m.t. slöngur, lokar, síur og vatnslekastoppari, áprentuð

rafrásarspjöld, rafeindaskjái, þrýstirofar, hitamælur og skynjarar, hugbúnaður og fastbúnaður þ.m.t.

- endurræsingarhugbúnaður, hurð, hurðarlamir og þéttingar, aðrar þéttingar, læsibúnaður hurðar, jaðartæki úr plasti, s.s. skammtarar fyrir þvottaefni. Verið gæti að tímalengdin sé ekki lengur fánleg í þínu landi. Farðu á vefsíðu okkar fyrir frekari upplýsingar.
- Vinsamlegast athugaðu að suma þessara varahluta geta aðeins atvinnuviðgerðaraðilar fengið og ekki eru allir varahlutir viðeigandi fyrir allar gerðir.
- Varðandi ljósinn inn í þessari vöru og ljós sem varahluti sem seld eru sérstaklega: Þessi ljós eru ætluð að standast öfgakenndar aðstæður í heimilistækjum eins og hitastig, titring, raka eða til að senda upplýsingar um rekstrarstöðu tækisins. Þau eru ekki ætluð til að nota í

öðrum tækjum og henta ekki sem lýsing í herbergjum heimila.

## 2.6 Förgun

### ⚠ **ADVÖRUN!**

Hætta á meiðslum eða köfnun.

- Aftengdu heimilistækið frá rafmagns- og vatnsinntaki.
- Klipptu rafmagnssnúruna af upp við heimilistækið og fargaðu henni.
- Fjarlægðu hurðarlokuna til að koma í veg fyrir að börn eða gæludýr lokist inni í tromlunni.
- Fargaðu heimilistækinu í samræmi við staðbundnar kröfur um förgun úrgangsrafmagns- og rafeindabúnaðar (WEEE).

## 3. VÖRULÝSING

### 3.1 Sérstakir eiginleikar

Nýja þvottavélin þín stenst allar nútímakröfur um skilvirka meðferð á þvotti með lítilli notkun vatns, orku og þvottaefnis og réttir umhirðu fataefna.

- SteamCare kerfið**, þökk sé **Steam Cashmere** og **Steam Refresh** kerfum, býður kerfið upp á fullkomna lausn til að fríska upp á jafnvel viðkvæmustu flíkurnar án þess að þvo þær. Notaðu milda ilminn sem var sérstaklega þróaður af **Electrolux** til að bæta við notalegri „nýþveginni“ upplifun af flíkinni með lyktar- og krumpulosunaraðgerðinni.
- UniversalDose Skúffan** með sérstöku hólfu fyrir hverja tegund þvottaefnis, ásamt hólfu fyrir Pods®, útbúin með kerfi sem getur dreift og blandað þvottaefninu með ákjósanlegum hætti, og til að leysa upp þvottaefnisleyfar eftir hvern þvott.

- Gufan** er hröð og auðveld leið til að hressa upp á fötin. Mildu gufukerfin geta dregið úr lykt og draga úr krumpum í þurrum fataefnum þannig að minni þörf er á að strauja þau.

**Steam Easy Iron-valkosturinn** lýkur hverri lotu með mildri gufu sem slakar á þráðunum og dregur úr krumpum efnisins. Auðveldara verður að strauja!

- Þökk sé **Soft Plus valkostinum**, dreifist mýkingarefnið jafnt um þvottinn og gengur djúpt inn í efnisþræðina og styður fullkomna mýkt.
- SensiCare System** greinir þvottamagnið og skilgreinir lengd þvottakerfis á 30 sekúndum. Þvottakerfið er sérsníðið að þvottahleðslunni og tegund fataefna án þess að taka lengri tíma, orku og vatn en nauðsynlegt er.

### 3.2 Yfirlit um heimilistækið

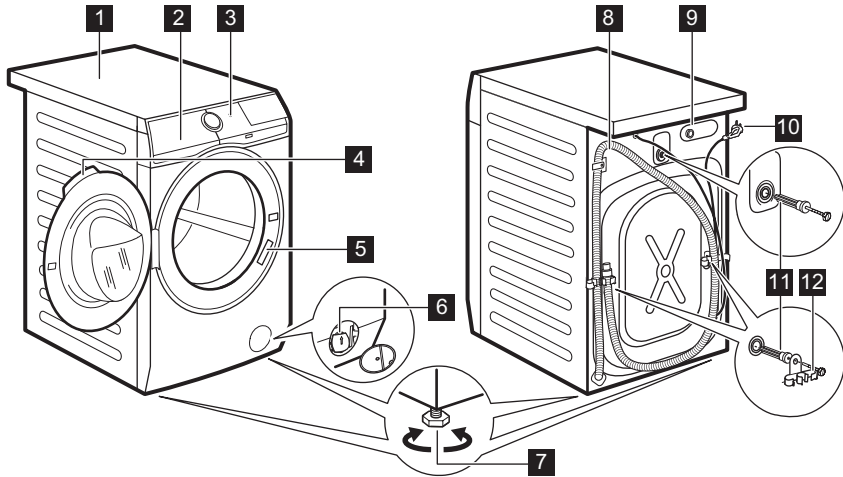

- 1 Borðflötur
- 2 Þvottaefnisskammtari
- 3 Stjórnborð
- 4 Hurðarhandfang
- 5 Merkiplata
- 6 Tæmingardælusía
- 7 Fætur til að gera heimilistækið lárétt.

- 8 Tæmingarslanga
- 9 Tenging inntaksslöngu
- 10 Rafmagnssnúra
- 11 Flutningsboltar
- 12 Stuðningur slöngu

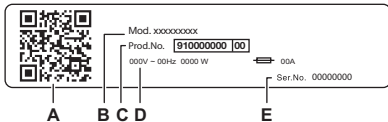

#### Merkiplötunni :

- A. QR-kóða
- B. Tegundarheiti
- C. Vörunúmer
- D. Orkuflokkun
- E. Raðnúmer

Skannaðu **QR-kóðann** á heimilistækinu og skráðu vöruna þína og fáðu sem mest út úr henni.

- Fáðu upplýsingar um heimilistækið, skráningar og greinar um hvernig er hægt að nota bestu eiginleikana (Notandahandbókin er einnig aðgengileg á [electrolux.com/manuals](http://electrolux.com/manuals) )
- Fáðu leiðbeiningar um notkun, bilanaleit, þjónustu- og viðgerðarupplýsingar (einnig í boði á [electrolux.com/support](http://electrolux.com/support) )
- Keyptu aukahluti, rekstrarvörur og upprunalega varahluti fyrir heimilistækið þitt (einnig í boði á [electrolux.com/shop](http://electrolux.com/shop) )

## 4. TÆKNILEGAR UPPLÝSINGAR

Mál	Breidd/ hæð/ heildardýpt	59.7 cm /84.7 cm /65.8 cm
Rafmagnstenging	Spenna Heildarafl Öryggi Tíðni	230 V 2100 W 10 A 50 Hz
Hlífin veitir vörn gegn föstum ögnum og raka, nema þar sem lágspennubúnaður- inn er óvarinn fyrir raka		IPX4
Vatnsbrýstingur	Lágmark Hámark	0,5 bar (0,05 MPa) 10 bar (1,0 MPa)
Vatnsinntak <sup>1)</sup>		Kalt vatn
Hámarksálag	Bómuill	10.5 kg

1) Tengdu inntaksslönguna við vatnskrana með 3/4" skrúfgangi.

## 5. UPPSETNING

### ⚠ AÐVÖRUN!

Sjá kafla um Öryggismál.

### 5.1 Tekið úr umbúðunum

1. Opnaðu dyrnar. Fjarlægðu allt úr tromlunni.

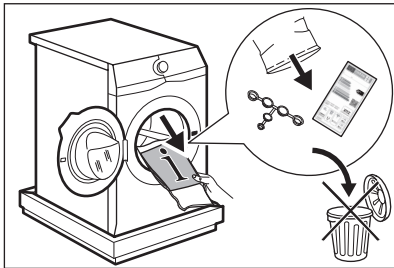

### i

Aukahlutir sem fylgdu með heimilistækini geta verið breytilegir eftir gerð.

2. Leggðu umbúðirnar á gólfíð við hlið heimilistækisins og leggðu það varlega á afturhliðina. Taktu hlífina af botninum.

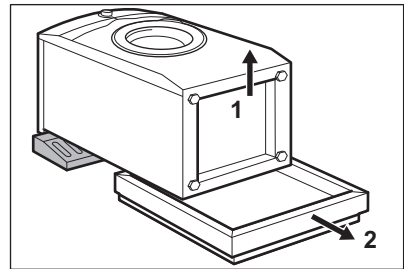

### ⚠ VARÚÐ!

Ekki leggja þvottavélina á framhliðina.

3. Settu heimilistækið aftur í upprétta stöðu. Fjarlægðu rafmagnssnúruna og slönguna úr slönguhöldunum.

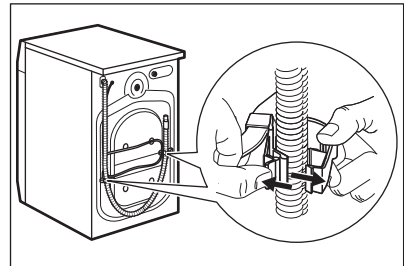



Það getur hugsast að þú sjáir vatn renna úr tæmingarslöngunni. Þetta er vegna þess þvottavélin hefur verið prófuð í verksmiðjunni.

4. Fjarlægðu flutningsboltana og taktu plastskinnurnar úr.

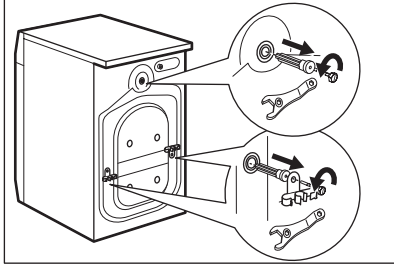

Við mælum með að þú geymir umbúðirnar og flutningsboltana fyrir allar tilfæringar á heimilistækinu.

5. Settu plastlokin, sem finna má í poka notandahandbókar, í götin.

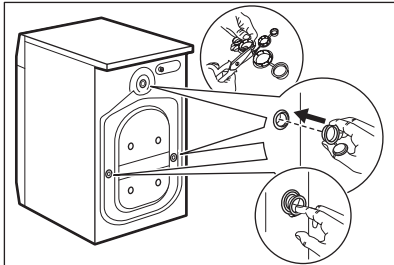

## 5.2 Upplýsingar fyrir uppsetningu.

### Staðsetning og hæðarstilling

Stílltu heimilistækið rétt til að koma í veg fyrir titring, hávaða og hreyfingu þegar það er í notkun.

1. Komdu heimilistækinu fyrir á flötu, hörðu gólfi. Heimilistækið verður að standa jafnt og stöðugt. Gakktu úr skugga um að heimilistækið snerti ekki vegg eða önnur tæki og að loftflæði sé undir tækinu.
2. Losaðu eða hertu fæturnar til að breyta um hæð. Allir fætur þurfa að hvíla þétt á gólfinu.

### ⚠ AÐVÖRUN!

Ekki láta pappa, við eða álíka efni undir fætur heimilistækisins til að rétta það af.

### Inntaksslangan

### ⚠ VARÚÐ!

Gakktu úr skugga um að slöngur séu óskemmdar og að hvergi leki úr tengjum. Ekki nota framlengingarslöngu ef inntaksslangan er of stutt. Hafðu samband við þjónustumiðstöðina til að fá upplýsingar um nýja inntaksslöngu.

1. Tengdu vatnsinntaksslönguna við bak heimilistækisins ef nauðsyn krefur. Venjulega er hún þegar sett upp í verksmiðjunni.

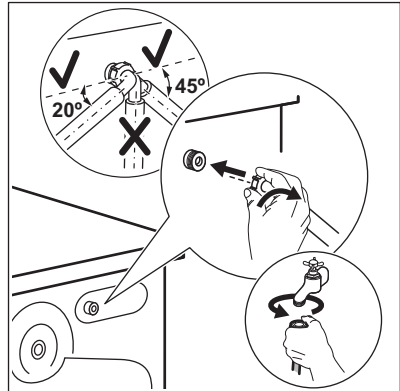

2. Staðsettu hana til vinstri eða hægri eftir stöðu vatnskranans. Gættu þess að inntaksslangan sé ekki í lóðréttri stöðu.
3. Ef nauðsyn krefur skal losa hringróna til að stilla hana í rétta stöðu.
4. Sumar gerðir geta verið með inntaksslöngu með vatnsstoppbúnaði. Þetta tæki kemur í veg fyrir leka í slöngunni sem gerist þegar hún eldist náttúrulega. Svæðið í glugganum sýnir þessa villu A. Ef þetta kemur upp skaltu skráfa fyrir krannann og hafa samband við viðurkenna þjónustumiðstöð til að skipta um slönguna.

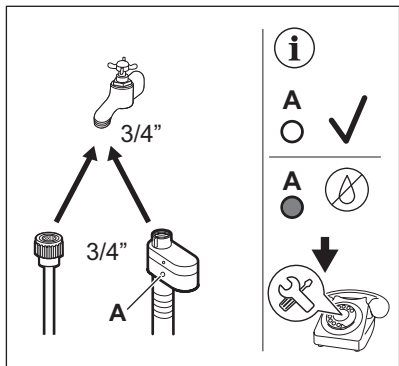

5. Tengdu hinn endann á KÖLDU vatnsinntaksslöngunni við kaldavatskranann með 3/4" skrúfgangi.

**⚠ AÐVÖRUN!**

Inntaksvatnið skal ekki vera heitara en 25°C.

**Vatnstæming**

Tæmingarslangan ætti að vera í ekki minni hæð en 60 cm og ekki meiri en 100 cm.

**i**

Hægt er að framlengja afrennisslönguna að hámarki 400 cm. Hafðu samband við viðurkennda þjónustumiðstöð til að kaupa hina afrennisslönguna og framlenginguna.

Mögulegt er að tengja tæmingarslönguna á mismunandi vegu:

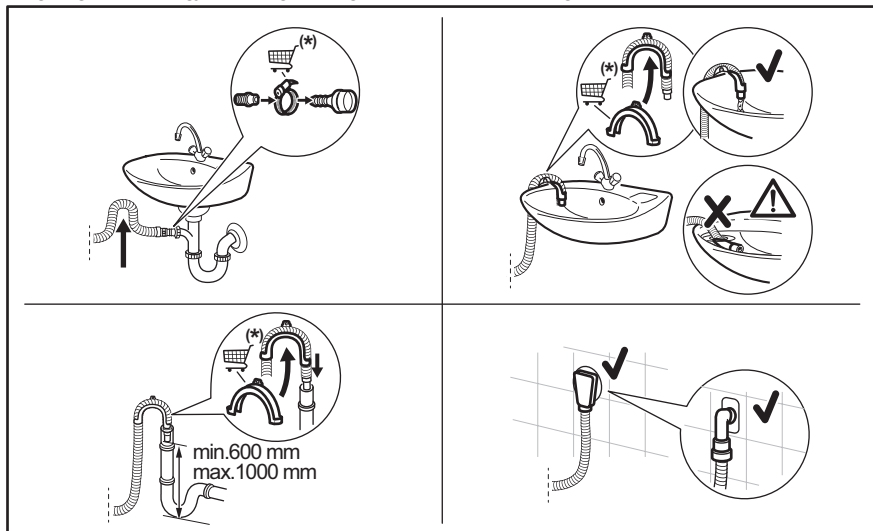

\* Með fyrirvara um breytingar án tilkynningar.

Gættu þess að lykka sé á tæmingarslöngunni til að koma í veg fyrir að agnir úr vaskinum komist inn í heimilistækið.

Tengdu tæmingarslönguna við kranann og hertu með klemmu. Gættu þess að lykka sé á tæmingarslöngunni til að koma í veg fyrir að agnir úr vaskinum komist inn í heimilistækið.

Staðsettu slönguna beint við innbyggð frárennislör í vegg herbergisins og hertu með klemmu.

Án plaststatífs slöngu, við vatnslás- Settu tæmingarslönguna upp á vatnslásinn og hertu að með klemmu.

Hægt er að beygja afrennisslönguna í U lögun og setja hana utan um plaststýringuna. Á vaskbrúnina - Festu statífið við vatnskranann eða við vegginn.



Gakktu úr skugga um að plastfestingin hreyfist ekki þegar vatn rennur úr tækinu og að frárennisslangan sé ekki á kafi í vatninu. Þá kann óhreint vatn að renna til baka inn í heimilistækið. Kauptu fylgihluti frá viðurkenndum birgðasala.

Við frístandandi rör með loftgati - Settu afrennisslönguna beint inn í niðurfallsrörið eða frístandandi rörið



Það verður alltaf að leika loft um endann á útslöngunni, þ.e. innra þvermál niðurfallsrörsins (lág. 38 mm - lág. 1,5") verður að vera meira heldur en ytra þvermál tæmingarslöngunnar.

### 5.3 Rafmagnstenging

Við lok uppsetningar getur þú tengt klóna við rafmagnsstungu.

Kennispjaldið og „Tæknilegar upplýsingar“ kaflinn gefa upp nauðsynlega rafmagnsspennu. Gakktu úr skugga um að þær samræmist aðalinntaki rafmagns.

Athugaðu hvort rafbúnaður í þínu landi þoli það hámarksálag sem þarf, einnig með hliðsjón af öðrum heimilistækjum sem eru í gangi.

### Tengdu tækið við jarðtengda innstungu.

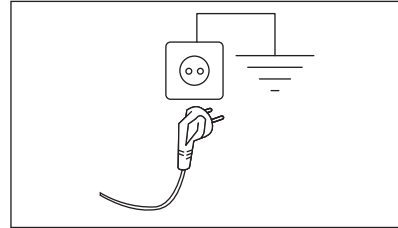

Greiður aðgangur verður að vera að rafmagnssnúrunni eftir að búið er að tengja og setja vélinu upp.

Hafðu samband við viðurkennda þjónustumiðstöð okkar ef framkvæma þarf einhvers konar rafmagnsvinnu til að setja upp heimilistækið.

Framleiðandinn tekur enga ábyrgð á tjóni eða meiðslum sé ofangreindum varúðarráðstöfunum ekki fylgt.

## 6. STJÓRNBOÐ

### 6.1 Lýsing stjórnborðs

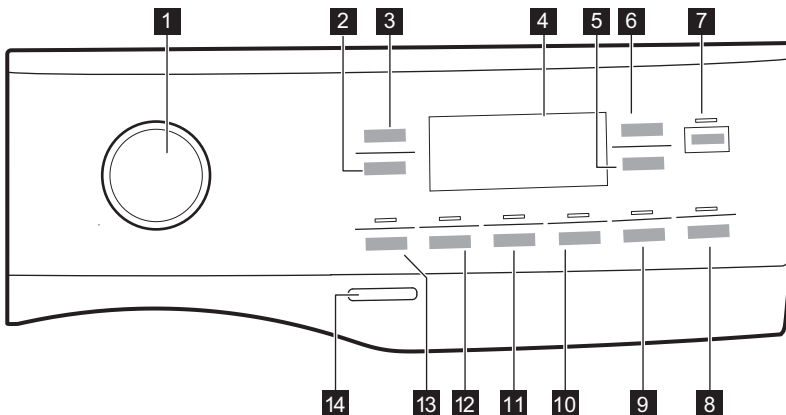



Ekki er hægt að velja valkostina með öllum þvottakerfum. Kannaðu samhæfi milli valkosta og þvottakerfa í efnisgreininni „Samhæfi milli valkosta og kerfa“ í kaflanum „Kerfi“. Einn valkostur getur útilokað annan, í þessu tilfalli leyfir heimilistækið þér ekki að stilla ósamhæfa valkosti saman.

Gakktu úr skugga um að skjárinn og snertihnappar séu alltaf hreindir og þurrir.

- 1 Þvottakerfisskifa
- 2 Spin snertihnappur
- 3 Temperature snertihnappur
- 4 Skjár
- 5 Delay Start snertihnappur
- 6 Time Manager snertihnappur
- 7 Start / Pause snertihnappur
- 8 Pods® snertihnappur
- 9 Steam Easy Iron snertihnappur og valkosturinn varanleg barnalæsing 3s

- 10 Silent snertihnappur
- 11 Extra Rinse snertihnappur
- 12 Stains snertihnappur
- 13 Prewash snertihnappur
- 14 On/Off þrýstihnappur

## 6.2 Skjár

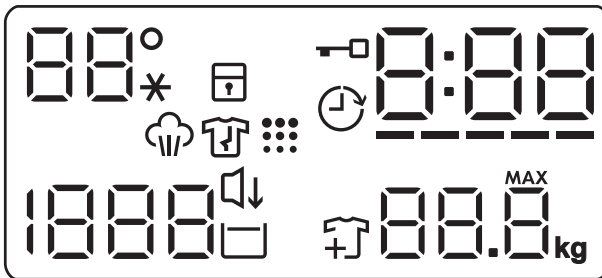

Vísir fyrir hitastig.







Vísir fyrir barnalæsing.



Vísir fyrir læsta hurð.



Vísir fyrir seinkaða ræsing.

0:00	Stafræni vísirinn getur sýnt: <ul style="list-style-type: none"> <li>• Tímalengd kerfis.</li> <li>• Tímaseinkun.</li> <li>• Lok lotu.</li> <li>• Aðvörunarkóði.</li> <li>• Villuvísir.</li> <li>• Upplýsingar um heildar notkunartíma heimilistækisins.</li> </ul>
-----	Time Manager-vísir.
	Vísir fyrir gufustig.
	Vísir fyrir krumpuvarnarstig.
	Vísir fyrir hreinsun á tromlu.
1888	Vísir fyrir vindingarhraða
	Silent-vísir.
	Vísir fyrir „Rinse Hold“.

	Vísir fyrir að bæta við flikum.
88.8	Vísir fyrir hámarksheðslu.

## 6.3 Merki á mörgum tungumálum

Límmiðar á mismunandi tungumálum fylgja með heimilistækinu.

Hægt er að líma óskað merki við hlið þvottakerfisskífunnar.

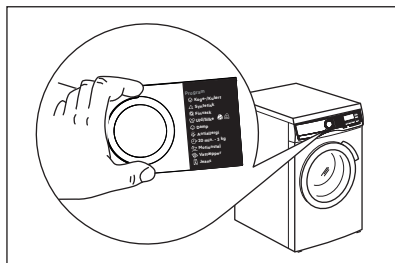

## 7. SKÍFA OG HNAPPAR

### 7.1 Inngangur



Valkostir/aðgerðir eru ekki tiltæk með öllum þvottakerfum. Athugið samhæfni milli valkosta/aðgerða og þvottakerfa í „Tafla yfir kerfi“. Valkostur/aðgerð geta útilokað hvort annað, í þessu tilfalli leyfir vélin þér ekki að stilla ósamhæfa valkosti/aðgerðir.

### 7.2 On/Off ①

Ýtið á þennan takka í nokkrar sekúndur til að kveikja á vélinni. Tvö mismunandi lög hljóma á meðan verið er að kveikja eða slökkva á vélinni.

Þar sem Stand-by aðgerðin afvirkjar sjálfkrafa vélinna eftir nokkrar mínútur til að draga úr orkunotkun getur verið að þú þurfir að virkja vélinna aftur.

Til að fá frekari ítaratriði sjá efnisgreinina um Biðstöðu í kaflanum Dagleg notkun.

### 7.3 Þvottakerfisskífa

Með því að snúa kerfishnúðnum er hægt að velja æskilegt kerfi.

### 7.4 Temperature ②

Þegar þú velur þvottakerfi leggur vélin sjálfkrafa til sjálfgefið hitastig.

Snertu endurtekið þennan hnapp þar til óskað hitagildi birtist á skjánum.

Þegar skjárin sýnir vísana \_ \_ \*, hitar heimilistækið ekki vatnið.



### 7.5 Spin ③

Þegar þú stillir þvottakerfi stillir þvottavélin sjálfkrafa sjálfgefinn leyfilegan vindingarhraða.

Ýtið á þennan takka endurtekið til að:

- **Breyta vindingarhraða.** Skjárin sýnir aðeins þá snúningshraða sem eru tiltækir fyrir þvottakerfið sem stillt er á.
- Stilla á **Engin vinding** – – – valkostinn.

Stilltu á þennan valkost til að afvirkja öll vindingarstig. Skjárinn sýnir vísinn — — —. Þvottavélin framkvæmir aðeins tæmingarstig valda þvottakerfisins. Stilltu á þennan valkost fyrir mjög viðkvæm efni. Skolunarstigið notar meira vatn fyrir sum þvottakerfi.

- Virkja **Rinse Hold**  valkostinn. Lokavindingin er ekki framkvæmd. Vatnið úr síðasta skoli er ekki tæmt út til að koma í veg fyrir að þvottur krumpist. Þvottakerfinu lýkur með vatni í tromlunni. Vísirinn  helst logandi. Hurðin helst læst og tromlan snýst reglubundið til að draga úr krumpum. Þú verður að tæma vatnið af til að aflæsa hurðinni. Ef þú snertir Start / Pause  hnappinn framkvæmir heimilstækið vindingarstigið og tæmir af vatnið.



Heimilistækið tæmir út vatnið sjálfvirkt eftir um það bil 18 klukkustundir.

## 7.6 Prewash

Með þessum valkosti er hægt að bæta við prewash áfanga til að þvo dagskrá.

Samsvarandi vísir kviknar fyrir ofan snertihnappinn.

Notaðu þennan valkost til að bæta við forþvottarstigi á 30°C fyrir þvottastigið.

Mælt er með þessum valkosti fyrir mjög óhreinan þvott, sérstaklega ef hann inniheldur sand, ryk, leðu og aðrar þéttar agnir.



Þessi valkostur getur aukið lengd kerfisins.

## 7.7 Stains

Snertu þennan hnapp til að bæta blettastigi við þvottakerfið.

Samsvarandi vísir kviknar fyrir ofan snertihnappinn.

Notaðu þennan valkost fyrir þvott með blettum sem erfitt er að fjarlægja.

Þegar þú velur þennan valkost skaltu setja blettaeyði í hólfíð .



Þessi valkostur lengir tíma kerfis. Þessi valkostur er ekki tiltækur með hitastigi lægra en 40°C.

## 7.8 Varanlegt Extra Rinse

Með þessum valkosti getur þú bætt við nokkrum skolunum í samræmi við valið þvottakerfi.

Notaðu þennan valmöguleika fyrir fólk með ofnæmi fyrir þvottaefnisleifum og með viðkvæma húð. Vegna viðbótarvirkni þessa valkosta dreifist mýkingarefnið jafnt út í þvottinn og eykur áhrifin á efnin. Stungið er upp á þessu þegar þú notar mýkingarefnið.



Þessi valkostur lengir tíma kerfis.

Samsvarandi vísir fyrir ofan snertihnappinn lýsist upp og helst einnig logandi meðan á næstu lotum stendur, þar til þessi valkostur er afvirkjaður.

## 7.9 Steam Easy Iron

Þessi valkostur bætir gufustigi og síðan stuttu krumpuvarnarstigi við í lok þvottakerfis.





Gufustigið dregur úr krumpum í fataefnum og auðveldar straujun þeirra.

Samsvarandi vísir kviknar fyrir ofan snertihnappinn.

Vísirinn  er stöðugur á gufustigi.



Þessi valkostur getur aukið lengd þvottakerfisins.

Þegar þvottakerfið stöðvast sýnir skjárinn , vísirinn  slokknar og vísirinn  og Start / Pause  haldast kveiktir. Tromlan framkvæmir mjúkar hreyfingar í um 30 mínútur til að halda gufuávinningnum. Með því að snerta hvaða hnapp sem er, hættir krumpuvarnarhreyfingin og hurðin aflæstist, heimilistækið mælir aftur með kerfinu sem var í notkun.

Til að grípa inn í krumpuvarnarlotuna getur þú einnig:

- Ýtt á On/Off  hnappinn í nokkrar sekúndur til að kveikja eða slökva á heimilistækinu.
- Kerfishnappinum snúðu í aðra stöðu.



Lítill magn af þvotti hjálpar til við að ná betri árangri.

## 7.10 Silent

Snertu þennan hnapp til að virkja/afvirkja valmöguleikann **Silent**.

Milli- og lokavindingarstigin eru bæld niður og þvottakerfið endar með vatni í tromlunni. Þetta hjálpar til við að draga úr krumpum.

Skjárinn sýnir vísinn . Hurðin helst lokuð. Tromlan snýst reglulega til að draga úr krumpum. Þú verður að tæma vatnið af til að aflæsa hurðinni.

Þar sem kerfið er mjög hljóðlætt hentar það til notkunar að nóttu til þegar hægt er að fá ódýrara rafmagn. Í sumum kerfum eru skolanir framkvæmdar með meira vatni.

Ef þú snertir Start / Pause  hnappinn framkvæmir heimilistækið aðeins tæmingarstigið.



Heimilistækið tæmir út vatnið sjálfvirk eftir um það bil 18 klukkustundir.

## 7.11 Pods®

Snertu þennan hnapp til að virkja/afvirkja valkostinn Pods®.

Þegar hann er virkjaður er kveikt á viðeigandi vísi.

Farðu eftir meðmælum framleiðanda hylkjanna um skammtastærðir og geymslu.

Settu að hámarki tvær töflur eða stakan skammt af þvottaefni í Pods® hólfíð í þvottaefnisskammtaraskúffunni.

Valkosturinn er áfram virkur næstu þvotta þangað til hann er afvirkjaður og ef hægt er að velja hann með því kerfi sem stillt er á.

## 7.12 Delay Start

Með þessum valkosti getur þú seinkað ræsingu þvottakerfis þar til þægilegri tími gefst.

Snertu hnappinn endurtekið til að stilla þá seinkun sem óskað er. Tíminn eykst í skrefum frá 1 klukkustund í allt að 20 klukkustundir.

Skjárinn sýnir  vísinn og valinn

seinkunartíma. Eftir að Start / Pause  hnappurinn hefur verið snertur byrjar heimilistækið niðurtalninguna og hurðin læsist.

## 7.13 Time Manager

Með þessum valkosti getur þú minnkað tímalengd þvottakerfis eftir stærð hleðslu og magni óhreininda.

Þegar þú stillir þvottakerfi sýnir skjárinn sjálfgefna tímalengd og merkin -----.

Snertu Time Manager hnappinn til að minnka tímalengd þvottakerfis í samræmi við þarfir þínar. Skjárinn sýnir nýja tímalengd þvottakerfis og fjöldi merkja minnkar í samræmi við það:

Snertu Time Manager  hnappinn til að minnka tímalengd þvottakerfis í samræmi við þarfir þínar. Skjárinn sýnir nýja tímalengd þvottakerfis og fjöldi merkja minnkar í samræmi við það:

----- hentar fyrir fulla hleðslu af venjulega óhreinum fatnaði.

---- hröð lota fyrir fulla hleðslu að lítið óhreinum fatnaði.

-- mjög hröð lota fyrir minni lítið óhreina hleðslu (mælt er með hálfri hleðslu að hámarki).

- stysta lotan til að fríska upp á lítið magn þvottar.

Time Manager er eingöngu í boði fyrir kerfi sem talin eru upp í töflunni.

vísir	Cottons	Synthetics
----- 1)	■	■
-----	■	■
---	■	■
-- 2)	■	■
- 2)	■	■

1) Sjálfgefin tímalengd fyrir öll kerfi.

2) Þetta stig Time Manager valkostsins er ekki í boði fyrir 90°C.

### Time Manager með gufukerfum

Þegar þú stillir á gufukerfi býður þessi takki upp á að velja þrjú gufustig og tímalengd kerfis stýttist í samræmi við það:

- ---- : hæst.
- -- : miðlungs.
- - : lægst.



Í sumum heimilistækjum er tímalengd kerfa minnkuð án þess að nokkur merki séu sýnd.

## 7.14 Start / Pause

Snertu Start / Pause  hnappinn til að byrja, gera hlé á heimilistækinu, eða rjúfa þvottakerfi sem er í gangi.



 táknið þýðir að þú getur gert hlé á kerfinu og bætt við flíkum. Lestu „Hurðin opnuð - Flíkum bætt við“ kaflann fyrir frekari upplýsingar.









## 8. STILLINGAR

### 8.1 Stilling



Þegar þú ýtir á takkasamsetningu **skaltu ekki halla** fingrunum niður á við. Skynjararnir á hnöppunum undir eru viðkvæmir og gætu truflað val þitt.

AÐGERÐIR	LYKILSAMSETNING	LÝSING
Barnalæsing	Steam Easy Iron	Með þessum valkosti getur þú komið í veg fyrir að börnin leiki sér með stjórnborðið. Haltu inni hnappnum þar til visirinn  <b>kviknar/slokknar</b> á skjánum.
Hljóðmerki	Prewash-Stains	Með þessum valkosti getur þú kveikt eða slökkt á hljóðmerkjum. Snertu lykilsamsetningar samtímis í um 2 sekúndur. Ef þú afvirkjar hljóðmerkin halda þau áfram að ganga þegar heimilistækið er bílað.

AÐGERÐIR	LYKILSAMSETNING	LÝSING
Talning klukkustunda í notkun	Stains-Extra Rinse	Hægt er að sjá heildarnotkunartíma heimilistækisins í klukkustundum frá fyrsta skiptinu sem kveikt var á því. Þetta gildi telur notkunartíma þvotta (innifelur ekki hlé eða seinkaða ræsingu). Snertu lykilsamsetningar samtímis í nokkrar sekúndur. Eftir þrjár sekúndur munu heildarklukkustundir sem heimilistækið hefur verið í notkun sjást á skjánum: t.d. 1276 klst., skjárinn sýnir textann Hr í tvær sekúndur, 12 (þúsund og hundruð) í tvær sekúndur og 76 (tugir og einingar).
Verksmiðjustillingar	Silent-Steam Easy Iron	Þessi virkni gerir mögulegt að endurstilla sjálfgefnar stillingar úr verksmiðju. Til að virkja þessa aðgerð, snertu lykilsamsetningar samtímis í nokkrar sekúndur. Skjárinn mun sýna — — — í um 5 sekúndur.
AÐGERÐIR	LYKILSAMSETNING	LÝSING
Barnalæsing	Steam Easy Iron 	Með þessum valkosti getur þú komið í veg fyrir að börnin leiki sér með stjórnborðið. Haltu inni hnappnum þar til vísirinn  kviknar/slokknar á skjánum.
Hljóðmerki	Prewash  - Stains 	Með þessum valkosti getur þú kveikt eða slökkt á hljóðmerkjum. Snertu lykilsamsetningar samtímis í um 2 sekúndur. Ef þú afvirkjar hljóðmerkin halda þau áfram að ganga þegar heimilistækið er bilað.
Talning klukkustunda í notkun	Stains  - Extra Rinse 	Hægt er að sjá heildarnotkunartíma heimilistækisins í klukkustundum frá fyrsta skiptinu sem kveikt var á því. Þetta gildi telur notkunartíma þvotta (innifelur ekki hlé eða seinkaða ræsingu). Snertu lykilsamsetningar samtímis í nokkrar sekúndur. Eftir þrjár sekúndur munu heildarklukkustundir sem heimilistækið hefur verið í notkun sjást á skjánum: t.d. 1276 klst., skjárinn sýnir textann Hr í tvær sekúndur, 12 (þúsund og hundruð) í tvær sekúndur og 76 (tugir og einingar).
Verksmiðjustillingar	Silent  - Steam Easy Iron 	Þessi virkni gerir mögulegt að endurstilla sjálfgefnar stillingar úr verksmiðju. Til að virkja þessa aðgerð, snertu lykilsamsetningar samtímis í nokkrar sekúndur. Skjárinn mun sýna — — — í um 5 sekúndur.

## 9. FYRIR FYRSTU NOTKUN



Meðan á uppsetningu stendur eða fyrir fyrstu notkun kannt þú að taka eftir vatni í heimilistækinu. Þetta eru leifar af vatni sem urðu eftir í heimilistækinu eftir fullt virknipróf í verksmiðjunni til að tryggja að heimilistækið sé afhent viðskiptavinum í fullkomnu lagi og valdi ekki neinum áhyggjum.

1. Gakktu úr skugga um að allir flutningsboltar hafi verið teknir úr heimilistækinu.

2. Gakktu úr skugga um að rafmagn sé til staðar og að vatnskraninn sé opin.
3. Helltu 2 lítrum af vatni í þvottaefnishólfíð sem merkt er með

Þessi aðgerð virkjar tæmingarkerfið.

4. Helltu litlu magni af þvottaefni í hólfíð sem merkt er með

5. Stílltu á og ræstu kerfi fyrir bómull á hæsta hita með engan þvott í tromlunni.

Með þessu er hægt að fjarlægja öll óhreinindi sem kunna að leynast í tromlunni og belgnum.

## 10. KERFI

### 10.1 Tafla yfir kerfi

#### Þvottakerfi

Kerfi	Lýsing á kerfi
QuickCare 69min	Bómull og blönduð gerviefni. Tilvalið til að þvo daglega hleðslu á stuttum tíma, fyrir betri umhirðu á fótunum og góðan þvott á 30°C.
Cottons	Hvít og lituð bómull. Kjörið fyrir eðlileg og mikil óhreinindi.
Synthetics	Fatnaður úr gerviefnum eða blönduðum efnum. Venjuleg óhreinindi.
Delicates	Viðkvæm efni eins og akrýl, viskós og blönduð efni sem útheimta mildari þvott. Venjuleg óhreinindi.
Wool / Silk	Ull sem má þvo í þvottavél, ull sem má handþvo og önnur efni með «handþvottur» táknuinu <sup>1)</sup>
Rapid 20min	Bómull og gerviefni sem eru lítið óhrein eða sem aðeins hefur verið farið í einu sinni.

## Kerfi

## Lýsing á kerfi

### Gufukerfi með FreshScent kerfi

Hægt er að nota gufukerfi til að draga úr krumpum og lykt<sup>2)</sup> úr fatnaði sem aðeins þarf að fríska upp á, forðastu þvott. Trefjar efnisins eru slakar og straujun eftirá verður átakalaus. Þegar kerfinu er lokið skaltu fjarlægja þvottinn hratt úr tromlunni<sup>3)</sup> Gufukerfi framkvæma ekki neina hreinlætislotu. Ekki stilla þetta kerfi fyrir eftirfarandi gerðir þvottar:

- Flíkur sem ekki henta fyrir þurrkun í þurrkara.
- Flíkur með merkinguna „Aðeins þurrhreinun“.

**Electrolux-ilmur.** Ef þú notar þennan sérstaka, milda ilm verður lyktin af þvottinum eins og hann sé nýþveginn. Lestu vandlega leiðbeiningarnar sem koma með ilminum. Dragðu úr skammti ilmefnisins þegar minni hleðsla er meðhöndluð. Með Time Manager hnappinum getur þú dregið úr tímalengd kerfisins þegar þú meðhöndlar flíkur sem merkt er að eigi að þvo á litlum hita.

#### EKKI:

- Þurrka fatnað sem meðhöndlaður er með ilmefni í þurrkara. Ávinningurinn myndi gufa upp.
- Notaðu ilmefnið í öðrum tilgangi er þeim sem hér er lýst.
- Notaðu ilmefnið á nýjan fatnað. Nýr fatnaður kann að innihalda leifar af frágangsefnum sem ekki eru samhæf við hann.



Ilmefnið er fánlegt í vefverslun **Electrolux** eða hjá viðurkenndum söluaðila.



Steam Refresh

**Bómull og blandaðir hlutir.** Sérstakt gufukerfi án þvottar sem hægt er að nota til að undirbúa þurran þvott fyrir straujun eða til að fríska upp á flíkur sem klæðst hefur verið einu sinni. Þetta kerfi dregur úr krumpum og lykt og slakar á þráðunum. Ekki nota neitt þvottaefni.

Spin/Drain

Til að vinda þvottinn og til að tæma vatnið úr tromlunni. Öll efni, nema ullarefni og mjög viðkvæm efni.

Rinse

Öll efni nema ullarefni og mjög viðkvæm efni. Kerfi til að skola og vinda þvottinn. Sjálfgefinn vinduhraði er sá sem notaður er fyrir bómullarkerfi. Dragðu úr vinduhraða í samræmi við tegund þvotts. Ef nauðsyn krefur skaltu stilla valkostinn Extra Rinse til að bæta við skolonum. Á lágum vinduhraða skolar heimilis-tækið varlega og vindan er stutt.

Sportswear

**Íþróttaföt, gerviefni** eins og pólýester, pólýester/elastín blöndur, pólýamíð. Hentugt til að fjarlægja svita og líkamsúrgang úr tæknilegum íþróttafíkum.

Duvet

Sérstakt kerfi til fyrir **gerviefni eða fiður- og dúnfyllt teppi, sængur, rúm-teppi** og svo framvegis. Notaðu fljótandi þvottaefni fyrir viðkvæm efni, eins og ullarþvottaefni

## Kerfi

## Lýsing á kerfi



Outdoor



Ekki nota mýkingarefni og gakktu úr skugga um að það séu engar mýkingarefnisleifar í þvottaefnisksammtaranum.

Útivistarfatnaður, vinnufatnaður, íþróttafatnaður, vatnsheldir jakkar úr efni sem andar, útiðjakkar með lausu flísfóðri eða innri einangrun. Ráðlögð þvottahleðsla er 2.0 kg.

Einnig er hægt að nota þetta þvottakerfi sem stig til að endurvekjja vatnsfráhrindandi eiginleika, sérstaklega sníðið að því að meðhöndla fatnað með vatnsfráhrindandi ytra lag. Til að framkvæma stig til að endurvekjja vatnsfráhrindandi eiginleika skal gera sem hér segir:

- Helltu þvottaefninu í hölfíð
- Helltu sérstöku efni til að endurglæða vatnsfráhrindingu fyrir fataefni í skúf-fuhólfíð fyrir mýkingarefni
- Minnkaðu magnið af þvottinum niður í 1.0 kg.



Til að bæta enn frekar endurglæðingu vatnsfráhrindandi eiginleika skal þurrka þvottinn í þurrkara með því að stilla á Outdoor þurrkkerfið (ef það er til staðar og ef þvottamiði flíkurinnar leyfir þurrkun í þurrkara).



Hygiene

Hvítur bómullarþvottur. Þetta afkastamikla kerfi fjarlægir meira en 99,99% bakteríu og vírusa<sup>4)</sup> og heldur hitastiginu yfir 60°C í gegnum þvottastigið; með viðbótarvirkni á þræðina, þökk sé gufustigi, sem er endurbætt þvottastig og tryggir að leifar af þvottaefni og örverum er fjarlægt almennilega. Þetta kerfi tryggir einnig að frjókorn/ofnæmisvaldar séu fjarlægðir almennilega.





Eco 40-60

Orkusparandi þvottur fyrir bómull. Dregur úr hita og lengir tímann til að ná fram góðum þvottaárangri.

- 1) Á meðan á þessari lotu stendur snýst tromlan rólega til að tryggja mildan þvott. Það gæti lítið út fyrir að tromlan snúist ekki eða snúist ekki almennilega.
- 2) Gufukerfi fjarlægir ekki sérstaklega sterka lykt.
- 3) Eftir gufumeðferð getur þvotturinn verið rakur. Hengdu flíkur út í nokkrar mínútur.
- 4) Prófað fyrir Staphylococcus aureus, Enterococcus faecium, Candida albicans, Pseudomonas aeruginosa og MS2 Bacteriophage í utanaðkomandi prófunum sem framkvæmdar voru af Swisstatest Testmaterialien AG in 2021 (prófunarskýrsla nr. 202120117).

## Hítastig þvottakerfis, hámarksvinduhraði og hámarkshleðsla

Kerfi	Sjálfgengið hitastig Hitasvið	Viðmiðunarvinduhraði Hraðasvið vindingar	Hámarksálag
QuickCare 69min	30°C 60°C - 30°C	1400 s/mín 1400 s/mín - 400 s/mín	5.0 kg
Cottons	40°C 90°C - Kalt	1400 s/mín 1400 s/mín - 400 s/mín	10.5 kg <sup>1)</sup>

Kerfi	Sjálfgengið hitastig Hitasvið	Viðmiðunarvindhraði Hraðasvið vindingar	Hámarksálag
Synthetics	30°C 60°C - Kalt	1200 s/mín 1200 s/mín - 400 s/mín	4.0 kg
Delicates	30°C 40°C - Kalt	800 s/mín 1200 s/mín - 400 s/mín	2.0 kg
 Wool / Silk	40°C 40°C - Kalt	1200 s/mín 1200 s/mín - 400 s/mín	1.5 kg
Rapid 20min	30°C 40°C - 30°C	1200 s/mín 1400 s/mín - 400 s/mín	3.0 kg
 Steam Refresh	-	-	1.0 kg
Spin/Drain	-	1400 s/mín 1400 s/mín - 400 s/mín	10.5 kg <sup>1)</sup>
Rinse	-	1400 s/mín 1400 s/mín - 400 s/mín	10.5 kg <sup>1)</sup>
Sportswear	30°C 60°C - Kalt	1200 s/mín 1200- 400 s/mín	4.0 kg
Duvet	30°C 60°C - Kalt	800 s/mín 800 - 400 s/mín	3.0 kg
 Outdoor	30°C 40°C - Kalt	1200 s/mín 1200 s/mín - 400 s/mín	2.0 kg <sup>2)</sup> 1.0 kg <sup>3)</sup>
 Hygiene	60°C	1400 s/mín 1400 s/mín - 400 s/mín	10.5 kg <sup>1)</sup>
Eco 40-60	40°C <sup>4)</sup>	1400 s/mín 1400 s/mín - 400 s/mín	10.5 kg <sup>1)</sup>

1) Hleðslumagnið á þessu kerfi sést ekki á skjánum.

2) Þvottakerfi.

3) Þvottakerfi og vatnsheldnistig.

4) Samkvæmt reglugerð framkvæmdastjórnar EU 2019/2023 er þetta kerfi við 40°C hæft að þrifa miðlungs óhrein-  
an bómullarþvott sem gefið er upp að megi þvo við 40°C eða 60°C saman í sömu lotu.



Fyrir náð hitastig í þvottinum, tímalengd kerfis og önnur gögn, vinsamlega skoðaðu kaflann „Notkunargildi“.  
Áhrifaríkustu kerfin varðand orkunotkun eru yfirleitt þau sem vinna á lægra hitastigi yfir lengra tímabil.

## 10.2 Woolmark Premium Wool Care - Blátt



Ullarþvottakerfið í þessari vél hefur verið prófað samþykkt af The Woolmark Company fyrir þvott á ullarflíkum sem merktar eru «handþvottur», að því tilskyldu að hlutirnir séu þvegnir í samræmi við leiðbeiningarnar á merkingunni á flíkinni og sem framleiðandi þessarar þvottavélar gefur út. M1230

## 10.3 Samhæfi valkosta við kerfi

	QuickCare 69min	Cottons	Synthetics	Delicates	Wool / Silk	Rapid 20min	Steam Refresh	Spin/Drain Rinse	Sportswear	Duvet	Outdoor	Hygiene	Eco 40-60
Spin	■	■	■	■	■	■		■	■	■	■	■	■
Halda skolvatni	■	■	■	■	■			■	■		■	■	■
Hljóðlátt		■	■	■					■				
--- Enginn snúningur	■	■	■	■	■	■	■ <sup>1)</sup>	■	■	■	■	■	■
Stains <sup>2)</sup>		■	■						■			■	
Prewash		■	■						■				
Time Manager <sup>3)</sup>		■	■				■						
Extra Rinse	■	■	■	■				■	■		■	■	
Steam Easy Iron <sup>4)</sup>		■	■						■			■	

	QuickCare 69min	Cottons	Synthetics	Delicates	Wool / Silk	Rapid 20min	Steam Refresh	Spin/Drain Rinse	Sportswear	Duvet	Outdoor	Hygiene	Eco 40-60
PODS®	■	■	■	■		■			■		■	■	■
Delay Start	■	■	■	■	■	■	■	■	■	■	■	■	■

- 1) Ef þú stillir valkostinn Ekki vinda framkvæmir heimilistækið aðeins tæmingu.
- 2) Þessi valkostur er ekki tiltækur með hitastigi lægra en 40°C.
- 3) Ef þú stillir á stystu tímalengdina mælum við með að þú minnkir hleðslumagnið. Mögulegt er að fylla heimilistækið af þvotti, hins vegar verður þvottaárangurinn ekki eins fullnægjandi.
- 4) Þessi valkostur er ekki tiltækur með hitastigi lægra en 40°C.

▲ = Mælt með

-- = Ekki mælt með

### Hentug þvottaefni fyrir þvottakerfi

Kerfi	Alhliða duft <sup>1)</sup>	Alhliða fljótandi þvottaefni	Fljótandi þvottaefni fyrir litaðan þvott	Viðkvæm ullarefni	Sérstök
QuickCare 69min	--	▲	▲	--	--
Cottons	▲	▲	▲	--	--
Synthetics	▲	▲	▲	--	--
Delicates	--	--	--	▲	▲
Wool / Silk	--	--	--	▲	▲
Rapid 20min	--	▲	▲	--	--
Sportswear	--	▲	▲	--	▲
Duvet	--	--	--	▲	▲
Outdoor	--	--	--	▲	▲
Hygiene	▲	▲	--	--	▲
Eco 40-60	▲	▲	▲	--	--

- 1) Við hitastig hærra en 60°C er mælt með notkun duftþvottaefnis.

▲ = Mælt með

-- = Ekki mælt með

## 11. DAGLEG NOTKUN

### ⚠ AÐVÖRUN!

Sjá kafla um Öryggismál.

### 11.1 Heimilistækið virkjað

1. Tengdu klóna við rafmagnsinnstunguna.
  2. Skrúfaðu frá vatnskrananum.
  3. Yttu á On/Off ① hnappinn í nokkrar sekúndur til að virkja tækið.
- Stuttur tónn hljómar.

### 11.2 Þvotti hlaðið í

- Opnaðu dyr heimilistækisins.
- Hristu flíkurnar áður en þú setur þær í heimilistækið.
- Settu þvottinn í tromluna, eitt stykki í einu. Gættu þess að setja ekki of mikinn þvott í tromluna.
- Lokaðu hurðinni þéttingsfast.

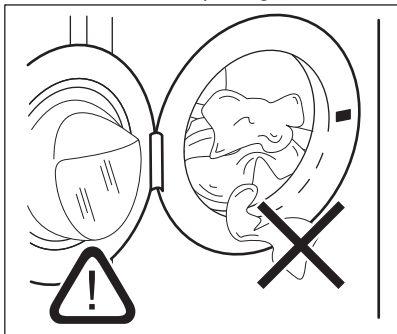



### ⚠ VARÚÐ!

- Gættu þess að ekki sé þvottur á milli þéttigúmmis og hurðar. Hætta er á því að vatnsleki verði eða skemmdir á þvottinum.
- Ef mjög olíubornir blettir og miklir fitublettir eru þvegnir eða lyktarefni eru notuð getur það valdið skemmdum á gúmmihlutum heimilistækisins.

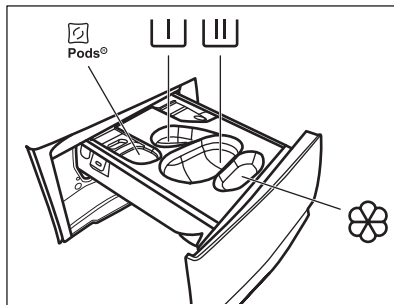
### 11.3 Fyllt á með þvottaefni og íblendiefni



 - Hólf fyrir þvottaefnishylki (Hámark 2 hylki). Þegar þú notar þvottaefnistöflur skaltu ganga úr skugga um að valkosturinn Pods® sé virkjaður.

 - Hólf fyrir forþvottastig og bleytingarkerfi (aðeins duftþvottaefni).

 - Þvottaefnishólf fyrir þvottastig (aðeins duftþvottaefni).



Gakktu úr skugga um að valkosturinn Pods® sé virkjaður þegar þú notar þetta hólf.



Ef þú notar fljótandi þvottaefni skaltu muna eftir því að setja upp hólfíð fyrir fljótandi þvottaefni .



Hólf fyrir mýkingarefni og meðferð með öðrum fljótandi meðferðarvöknum (mýkingarefni, stífelsi).

**MAX** - Fylgdu alltaf leiðbeiningunum sem þú finnur á umbúðum þvottaefnisvaranna, en við mælum með að þú farir ekki umfram hámarks ábent magn (**MAX**). Þetta magn mun hins vegar tryggja besta þvottaárangur.



Eftir þvottalotu skal fjarlægja allar þvottaefnisleifar úr þvottaefnisskammtaranum, ef nauðsyn krefur.

Haldið áfram á eftirfarandi máta

1. Opnaðu þvottaefnisskammtarann.

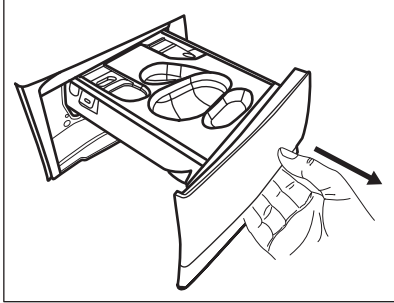

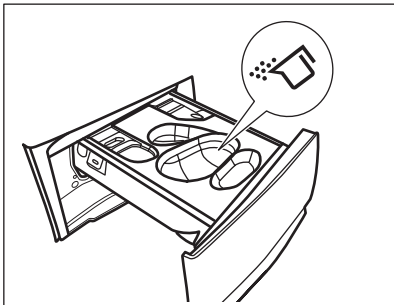

2. Ef stillt er á forþvottakerfi skaltu setja duftþvottaefnið í  hólfíð.
3. Fyrir aðalþvott skaltu velja viðeigandi hól eftir því hvaða tegund þvottaefnis er notuð:

a) Ekki setja **duftþvottaefni** í  hólfíð.

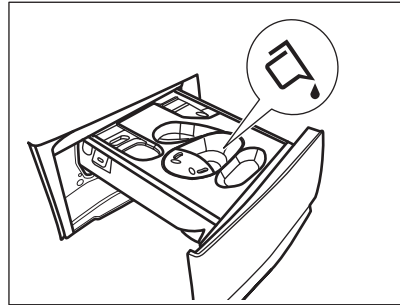
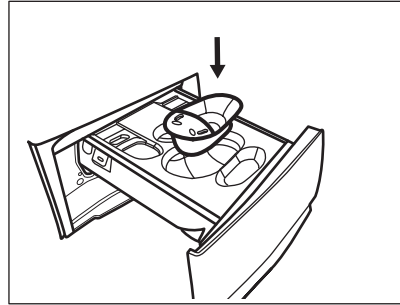

b) Helltu **fljótandi þvottaefninu** í sama hól eftir að hafa sett inn viðeigandi ílát .



c) Settu **töflurnar** í  hólfíð. Gakktu úr skugga um að valkosturinn Pods® sé virkjaður.

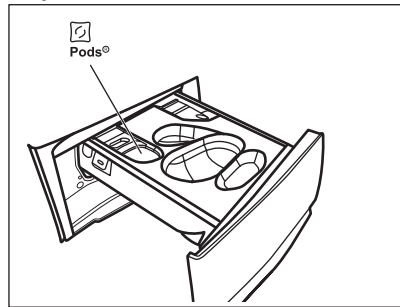

4. Helltu mýkingarefni í  hólfíð.
5. Lokaðu þvottaefnisskammtaranum.

### 11.4 Þvottakerfi stillt

1. Snúðu kerfisskífurni til að velja óskað þvottakerfi Vísir fyrir viðeigandi kerfi kviknar.

Eco 40-60 er tillaga sem sjálfgefið kerfi þegar kveikt er á heimilistækinu og til þess vísa allar orkuupplýsingar.

Vísir hnappsins Start / Pause  leiftrar.

Skjárinn sýnir viðmiðunarlengd þvottakerfis, hámarks skilgreinda hleðslu fyrir kerfið sem stillt er á (aðeins í nokkrar sekúndur), sjálfgefið hitastig, sjálfgefin vindingarhraða og vísa fyrir þvottastig (þegar til staðar).

2. Til að breyta hitastigi og/eða vindingarhraða skal snerta tengda hnappa.
3. Ef óskað er skal stilla einn eða fleiri valkosti með því að snerta tengda hnappa. Tengdir vísar kvikna á skjánum og gefnar upplýsingar breytast í samræmi við það.



Í tilfelli þar sem val er **ekki mögulegt** heyrir hljóðmerki.

## 11.5 Að hefja þvottakerfi

Ýtið á Start / Pause takkann til að ræsa kerfið.

Tengdur vísir hættir að leiftra og helst logandi.

Kerfið byrjar, hurðin er læst. Skjárinn sýnir vísinn .



Tæmingardælan getur gengið í stuttan tíma áður en heimilistækið fyllist af vatni.

## 11.6 Kerfi sett í gang með seinkun ræsingar

1. Snertu Delay Start hnappinn endurtekið þar til skjárinn sýnir æskilegan seinkunartíma. Á skjánum sýnir vísinn .
2. Snertu Start / Pause hnappinn. Hurð heimilistækisins læsist og niðurtalning seinkaðrar ræsingar hefst. Skjárinn sýnir vísinn .

Að niðurtalningu lokinni fer kerfið sjálfkrafa í gang.

Hætt við seinkaða ræsinguna eftir að niðurtalning er hafin

Til að hætta við seinkaða ræsinguna:

1. Snertu hnappinn Start / Pause til að heimilistækið geri hlé. Tengdi vísirinn leiftrar.

2. Snertu hnappinn Delay Start endurtekið þar til skjárinn sýnir og vísirinn slokknar.
3. Snertu hnappinn Start / Pause aftur til að setja þvottakerfið samstundis í gang.

Seinkaðri ræsinguna breytt eftir að niðurtalning er hafin

Til að breyta seinkaðri ræsinguna:

1. Snertu hnappinn Start / Pause til að heimilistækið geri hlé. Tengdi vísirinn leiftrar.
2. Snertu Delay Start hnappinn endurtekið þar til skjárinn sýnir æskilegan seinkunartíma.
3. Snertu hnappinn Start / Pause aftur til að hefja nýja niðurtalningu.

## 11.7 SensiCare System Hleðslugreining



Lengd kerfis sem birtist á skjánum miðar við **miðlungs/mikla hleðslu**.

Eftir að hafa ýtt á Start / Pause takkann, slokknar á vísi hámarkshleðslu og SensiCare System hleðslugreining þvottsins byrjar:

1. Vélin greinir hleðslu á fyrstu 30 sekúndunum. Í kerfum þar sem Time Manager er í boði, sýna Time Manager súlurnar fyrir neðan klukkuna einfalda hreyfimynd á meðan á því stendur. Tromlan snýst aðeins.
2. Tímalengd kerfisins verður aðlöguð í samræmi við það og gæti lengst eða styst. Eftir 30 sekúndur í viðbót byrjar vélin að fyllast af vatni.

Í lok hleðslugreiningar, **ef um er að ræða ofhleðslu tromlu**, leiftrar vísirinn **MAX** á skjánum:

Í þessu tilfelli er hægt að gera hlé á vélinni í 30 sekúndur og fjarlægja umframfatnað.

Ýtið aftur á Start / Pause takkann til að endurhefja kerfið eftir að umframfatnaður

hefur verið fjarlægður. Hægt er að endurtaka SensiCare stigið allt að þrisvar sinnum (sjá punkt 1).

**Mikilvægt!** Ef magn þvotts er ekki minnkað hefst þvottakerfið samt sem áður, þrátt fyrir ofhleðsluna. Í þessu tilfalli er ekki hægt að ábyrgjast bestan þvottaárangur.



Um 20 mínútum eftir að kerfið hefst er mögulegt að tímalengd kerfis breytist aftur eftir því hversu mikið vatn þvotturinn dregur í sig.



Greiningin SensiCare fer aðeins fram í heilum þvottakerfum og ef lengd kerfis hefur ekki verið stytt með Time Manager takkanum.



Greiningin SensiCare System er ekki í boði fyrir kerfi eins og :Wool / Silk, Rinse og stuttkerfum.

## 11.8 Rof á kerfi og valkostum breytt

Þegar kerfi er í gangi getur þú **ádeins breytt sumum** valkostum:

1. Snertu Start / Pause hnappinn. Tengdi vísirinn leiftrar.
2. Breyttu valkostunum. Gefnar upplýsingar á skjánum breytast samsvarandi.
3. Snertu hnappinn Start / Pause aftur. Þvottakerfið heldur áfram.

## 11.9 Hætt við kerfi í gangi

1. Ýttu á hnappinn On/Off til að hætta við þvottakerfið og slökkva á heimilistækinu.
2. Ýttu aftur á hnappinn On/Off til að kveikja á heimilistækinu. Nú getur þú sett í gang nýtt þvottakerfi.



Ef SensiCare stigið er nú þegar hafið og áfylling vatns þegar byrjuð, byrjar nýja kerfið **án þess að endurtaka SensiCare stigið**. Vatnið og þvottaefnið tæmast ekki út til að forðast sóun. Skjárinn sýnir hámarkstímalengd kerfisins og uppfærir það um 20 mínútum eftir að nýja kerfið hefst.

Það er einnig önnur leið til að hætta við:

1. Snertu Start / Pause hnappinn.
2. Snúðu valhnúðnum í „Endurstillta“ stöðuna.
3. Bíddu í 1 sekúndu. Skjárinn sýnir . Nú getur þú sett í gang nýtt þvottakerfi.

## 11.10 Dyrnar opnaðar - Bæta við fatnaði

Ef tákníð er kveikt getur þú alltaf opnað hurðina.

Meðan ræsing áætluð eða seinkun er í gangi, er hurð heimilistækisins læst. Skjárinn sýnir vísinn .



Ef hitastigið og staða vatns í tromlunni eru of há og/eða tromlan snýst ennþá ættir þú ekki að opna hurðina.

Til að bæta við eða fjarlægja flíkur:

1. Snertu Start / Pause hnappinn. Á skjánum slokknar á vísi tengdum hurðarlæsingunni.
2. Opnaðu dyr heimilistækisins. Ef nauðsyn krefur skal bæta við eða fjarlægja fatnað. Lokaðu dyrunum og snertu Start / Pause hnappinn. Kerfið eða seinkun ræsingar heldur áfram.

## 11.11 Lok þvottakerfis

Þegar kerfinu er lokið stöðvast heimilistækið sjálfkrafa. Hljóðmerkin heyrast (ef þau eru virk). Skjárinn sýnir .

Vísir Start / Pause takkans slokknar.

Hurðin aflæstist og vísirinn slokknar.

1. Ýttu á hnappinn On/Off  til að afvirkja heimilistækið.

Fimm mínútum eftir lok þvottakerfisins slekkur vélin sjálfkrafa á sér með orkusparnaðarkerfinu.









Þegar þú virkjar heimilistækið aftur sýnir skjárinn lok fyrra þvottakerfis. Snúðu kerfisskífunni til að stilla nýja lotu.

2. Taktu þvottinn úr vélinni.
3. Verið viss um að tromlan sé tóm.
4. Hafðu hurðina og þvottaefnisskammtarann hálfopin til að koma í veg fyrir myglu og ólykt.



## 11.12 Vatn tæmt af eftir að lotu lýkur



Ef þú hefur valið kerfi eða valkost sem tæmir ekki út vatn síðustu skolonar, er kerfinu lokið, en:

- Tímasvæðið sýnir  og skjárinn sýnir að hurðin sé læst .
  - Vísirinn fyrir hnappinn Start / Pause  hættir að leiftra.
  - Tromlan nýst enn með reglulegu millibili til að koma í veg fyrir að þvotturinn krumpist.
  - Hurðin er læst.
  - Þú verður að tæma af vatnið til að opna hurðina:
1. Ef nauðsyn krefur skaltu snerta hnappinn Spin  til að minnka vindingarhraðann sem heimilistækið leggur til.
  2. Ýttu á Start / Pause  hnappinn: heimilistækið tæmir vatnið og vindur.

Vísirinn fyrir halda skolvatni  eða  hverfur.





Ef þú hefur stillt Silent  og vindingarhraðanum hefur ekki verið breytt, tæmir heimilistækið aðeins af vatnið þegar þú ýtir á hnappinn Start / Pause .

3. Þegar kerfinu er lokið og vísir fyrir læsta hurð  slokknar geturðu opnað hurðina.
4. Haltu On/Off  hnappnum inni í nokkrar sekúndur til að slökkva á heimilistækinu.

## 11.13 Stand-by aðgerð

Stand-by aðgerðin afvirkjar sjálfkrafa vélna til að draga úr orkunotkun þegar:

- Þú notar vélna ekki í 5 mínútur þegar ekkert kerfi er í gangi.  
Ýttu á On/Off  hnappinn til að kveikja aftur á heimilistækinu.
- 5 mínútum eftir lok þvottakerfis.  
Ýttu á hnappinn On/Off  til að kveikja aftur á heimilistækinu.  
Skjárinn sýnir lok síðasta kerfis.  
Snúðu kerfisskífunni til að stilla nýja lotu.

Ef skífunni er snúið í stöðuna „Reset“  slekkur vélin sjálfkrafa á sér eftir 30 sekúndur.



Ef þú stillir kerfi eða valkost sem lýkur með vatni í tromlunni afvirkjar Stand-by aðgerðin **ekki** vélna til að minna þig á að tæma út vatnið.

## 12. UMHIRÐA OG HREINSUN

### AÐVÖRUN!

Sjá kafla um Öryggismál.

### 12.1 Reglubundin hreinsunaráætlun

Regluleg hreinsun hjálpar til við að framlengja líftíma þíns tækis.

Hafðu hurðina og þvottaefnisskammtarann opinn til að fá loftræstingu og losna við rakann inni í tækinu.

Ef tækið er ekki í notkun í langan tíma: lokaðu fyrir vatnskranann og taktu tækið úr sambandi.

### Regluleg hreinsunaráætlun til viðmiðunar:

Kalkhreinsun

Tvisvar á ári

Viðhaldspvottur	Einu sinni í mánuði
Prifa dyrainnsigli	Á tveggja mánaða fresti
Hreinsa tromlu	Á tveggja mánaða fresti
Hreinsa þvottaefnis-skammtara	Á tveggja mánaða fresti
Hreinsa síu frárennslispumpu	Tvisvar á ári
Hreinsa inntakslönguna og lokasíu	Tvisvar á ári

## 12.2 Að fjarlægja aðskotahluti



Vertu viss um að vasar séu tómir og að lausar einingar séu bundnar upp áður en þú keyrir þína lotu.

Fjarlægðu aðskotahluti, (svo sem málmklemmur, hnappa, mynt o.s.frv) sem þú finnur ef til vill í innsigli dyra, síum og tromlunni. Sjá „Innsigli dyra með tvöfaldri gildrubrún“, „Tromlan hreinsuð“, „Frárennslislangan hreinsuð“ og „Inntaksslanga og lokasía hreinsuð“. Farðu varlega með gluggatjöld. Fjarlægðu krókana og settu gluggatjöldin í þvottanet eða koddaver. Vinsamlega hafðu samband við viðurkenndu þjónustumiðstöðina ef þörf krefur.

## 12.3 Hreinsun að utanverðu

Hreinsaðu heimilistækið eingöngu með mildri sápu og volgu vatni. Þurrkaðu alla fleti til fulls.

Ekki nota ræstisvampa eða hverskyns efni sem rispar.



### VARÚÐ!

Ekki nota alkóhól, leysiefni eða kemískar vörur.



### VARÚÐ!

Hreinsaðu ekki málmfleti með hreinsiefni á klórgrunni.

## 12.4 Kalkhreinsun



Ef vatnið á þínu svæði er hart eða meðalhart, mælum við með að þú notir vatnsmýkingarefni fyrir þvottavélar (kalkhreinsun af og til). Vatnið er hart eða meðalhart þegar hörkustig þess nær yfir 8dH.

Kannaðu reglulega tromluna til að athuga með kalkskán.



Fylgdu alltaf leiðbeiningunum sem er að finna á umbúðum vörunnar.

## 12.5 Viðhaldspvottur

Endurtekin og langvarandi notkun stuttra og lághitakerfa getur valdið útfellingum þvottaefnis, kuskleifum, bakteríuvexti og myndun sýklaskáran og lífrænnar skáran inni í tromlunni og í belgnum. Þetta getur myndað vonda lykt og myglu.

Til að koma í veg fyrir þessar útfellingar og til að hreinsa innri hluta heimilistækisins skal keyra viðhaldspvott að minnsta kosti mánaðarlega:

1. Taktu allan þvottinn úr tromlunni.
2. Keyrðu bómullarkerfið á hæsta hitastigi og með svolitlu þvottadufti, eða keyrðu Machine Clean kerfið ef það er í boði.

## 12.6 Hurðarþétting

Þetta heimilistæki er útbúið **sjálfhreinsandi tæmingarkerfi**, sem tæmir með vatninu léttar lótfrefjar sem detta úr fötunum. Skoðaðu þéttinguna reglulega og hreinsaðu hana ef nauðsyn krefur eins og lýst er á eftirfarandi skýringarmynd. Hægt er að sækja smápeninga, hnappa og aðra smáhluti í lok lotunnar.

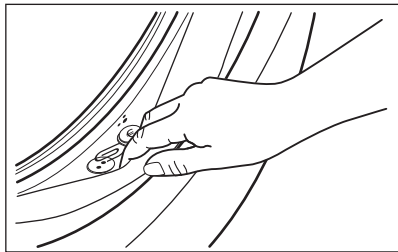

Hreinsaðu þegar þörf er á með ammóníakkrem hreinisefni án þess að rispa yfirborð þéttingarinnar



Fylgdu alltaf leiðbeiningunum sem er að finna á umbúðum vörunnar.

## 12.7 Tromlan hreinsuð

Kannaðu tromluna reglulega til að koma í veg fyrir óvelkomnar útfellingar.

Ryðblettir geta komið á tromluna ef ryðgaðir aðskotahlutir komast inn með þvotti eða ef kranavatn inniheldur járn

Hreinsaðu tromluna með sérstökum vörum fyrir ryðfrítt stál.



Fylgdu alltaf leiðbeiningunum sem er að finna á umbúðum vörunnar. Ekki þrifa tromluna með ryðhreinisvörum sem innihalda síru, ræstivörum sem innihalda klór eða járn, eða með stálull.

Fyrir vandlega hreinsun:

1. Hreinsaðu tromluna með sérstökum vörum fyrir ryðfrítt stál.



Fylgdu alltaf leiðbeiningunum sem er að finna á umbúðum vörunnar.

2. Taktu allan þvottinn úr tromlunni.
3. Keyrðu stutt bómullarþvottakerfi á miklum hita með tóma tromlu og með svolitlu þvottaefni eða, ef tiltækt, keyrðu Machine Clean þvottakerfið. Ef hægt er að tengja heimilistækið þitt við Wi-Fi er alltaf hægt að sækja sérstaka kerfið Machine Clean í gegnum appið.

4. Bættu handvirkt við litlu magni af þvottadufti eða tiltekinni vöru í tóma tromluna til að skola út öllum leifum sem eftir eru.



Við lokin á þvottakerfi gæti skjárin af og til sýnt táknið : þetta er tillaga að því að framkvæma „þrif á tromlu“. Þegar hreinsun tromlu hefur verið framkvæmd hverfur táknmyndin.

## 12.8 Þvottaefnisskammtarinn hreinsaður

Til að koma í veg fyrir mögulega útfellingu þurrkaðs þvottaefnis, mýkingarefnisköggla, myndun myglu í þvottaefnisskammtara, skaltu framkvæma eftirfarandi hreinsunarferli á tveggja mánaða fresti eins og útskýrt er á eftirfarandi skýringarmyndum:

1. Opnaðu þvottaefnisskammtaran. Ýttu hespunni niður á við eins og gefið er til kynna á myndinni og togaðu hana út.

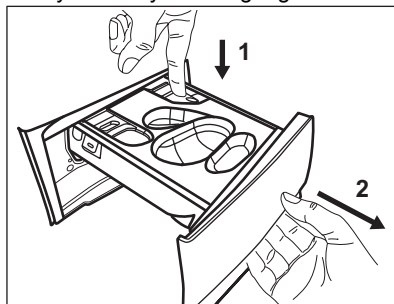

2. Fjarlægðu hólfið fyrir fljótandi þvottaefni, ef til staðar.

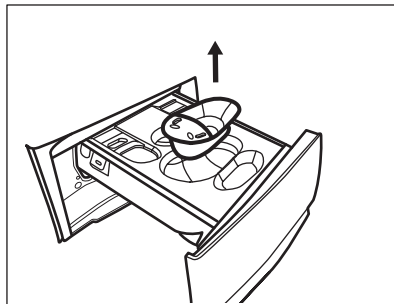

3. Lyftu topplokinu af hólfunum til að fjarlægja það.

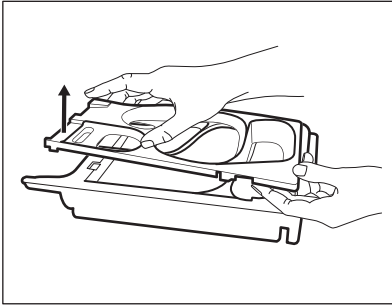

4. Þrifðu þvottaefniskammtarann og alla ihluti undir rennandi vatni.

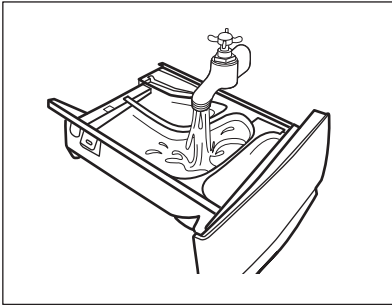

5. Gakktu úr skugga um að allar þvottaefnisleifar séu fjarlægðar úr efri og neðri hlutum skotsins. Notaðu lítinn bursta til að hreinsa skotið.

**⚠ VARÚÐ!**

Ekki nota beitta bursta eða málmbursta og svampa úr málm.

Gakktu úr skugga um að allar þvottaefnisleifar séu fjarlægðar úr efri og neðri hlutum skotsins. Notaðu lítinn bursta til að hreinsa skotið.

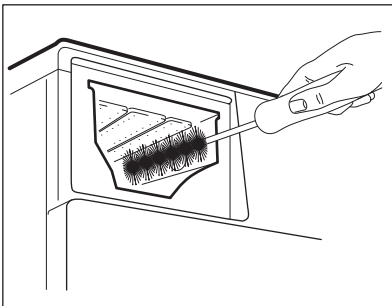

6. Snúðu skammtaranum á hvolf og opnaðu botnlokið eins og sýnt er á myndinni:

dragðu fyrst hliðarnar út og fjarlægðu svo botnlokið.

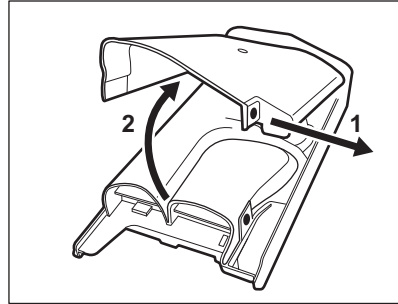

7. Gakktu úr skugga um að allar leifar af þvottaefni séu fjarlægðar. Notaðu aðeins mjúka og raka klúta.
8. Settu botnlokið aftur í sína stöðu með því að stilla holur þess við króka skúffunnar eins og sést á myndinni. Lokaðu þangað til þú heyrir smell.

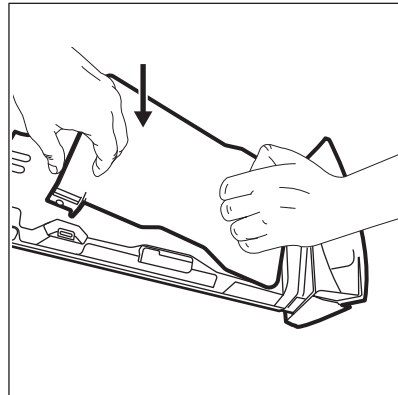

**⚠ VARÚÐ!**

Ýttu á botnlokið eins og sést á myndinni. Gakktu úr skugga um að hurð heimilistækisins sé lokað.

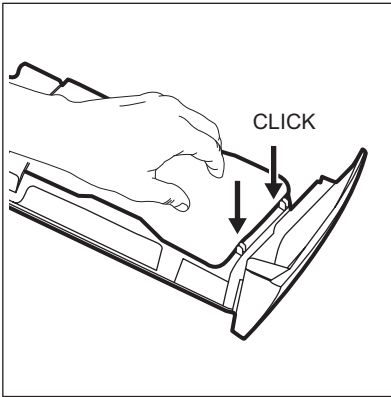

9. Settu skúffuna saman eins og hér segir:
  - a. Settu botnlokið á og þrýstu þangað til smellur heyrir.
  - b. Settu topplokið á og þrýstu þangað til smellur heyrir.
  - c. Settu upp hólfið fyrir fljótandi þvottaefni, ef þörf er á.
10. Settu þvottaefnisskammatarann inn í stýribrautirnar og lokaðu henni. Keyrðu skolonarkerfið án þess að hafa fót í tromlunni.

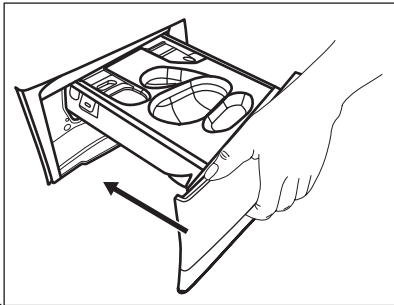

## 12.9 Tæmingardælusían hreinsuð

### ⚠ AÐVÖRUN!

Aftengdu klóna frá rafmagnsinnstungunni.



Athugaðu tæmingardælusíuna reglulega og gakkðu úr skugga um að hún sé hrein.

Hreinsaðu tæmingardælusíuna ef:

- Heimilistækið tappar ekki af vatninu.

- Tromlan snýst ekki.
- Heimilistækið gefur frá sér óvenjulegt hljóð út af stíflu í tæmingardælundni.
- Skjárinn sýnir aðvörunarkóðann **E20**.

### ⚠ AÐVÖRUN!

- Ekki fjarlægja síuna á meðan heimilistækið er í gangi.
- Ekki hreinsa dæluna ef vatnið í heimilistækinu er heitt. Bíddu þar til vatnið kólnar

### Hreinsaðu dælusíuna eins og lýst er á eftirfarandi skýringarmyndum:

Hafðu ávallt tusku við höndina til að þurrka upp leka þegar sían er fjarlægð.

1. Opnaðu dæluhlífina.

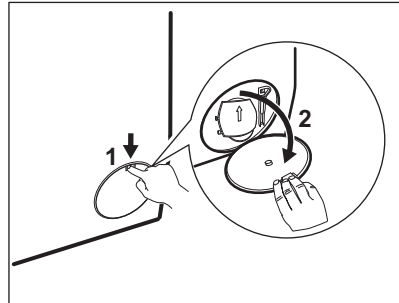

2. Settu hentuga skál undir tæmingardæluúgunu til að taka við vatninu sem rennur út.
3. Opnaðu rennuna niður á við. Hafðu ávallt tusku við höndina til að þurrka upp leka þegar sían er fjarlægð.

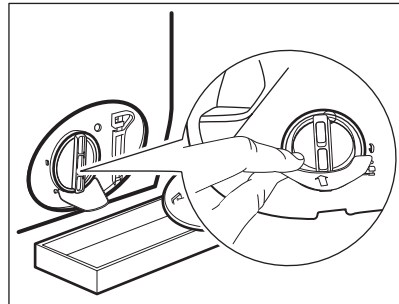

4. Snúðu síunni 180 gráður rangsælis til að opna hana, án þess að fjarlægja. Láttu vatnið renna út.

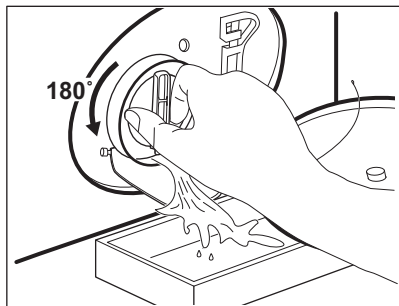

5. Þegar skálin er full af vatni skaltu snúa síunni til baka og tæma ílátið.
6. Endurtaktu skref 4 og 5 þar til vatnið hættir að renna út.
7. Snúðu síunni rangsælis til að fjarlægja hana.

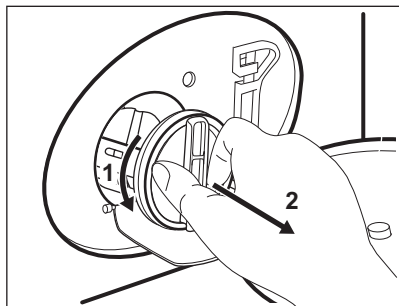

8. Er nauðsyn krefur skaltu fjarlægja ló og hluti úr síuskotinu.
9. Gakktu úr skugga um að dæluhjól dælnnar geti snúist. Ef það snýst ekki skaltu hafa samband við viðurkennda þjónustumiðstöð.

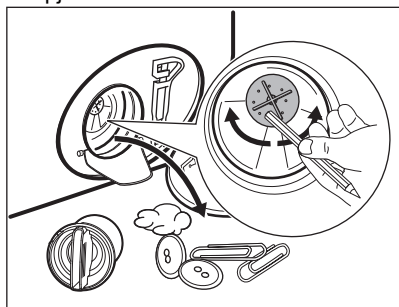

10. Hreinsðu síuna undir vatnskrananum.

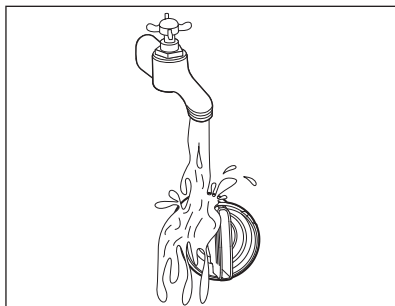

11. Settu síuna aftur inn í sérstöku stýringarnar með því að snúa henni réttisælis. Gættu þess að herða síuna rétt til að hindra leka.

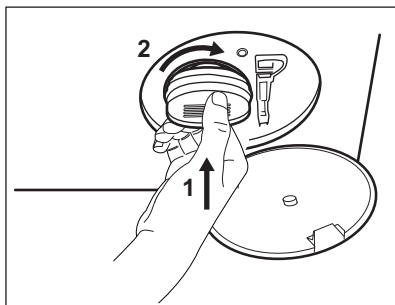

12. Lokaðu dæluhlífinni.

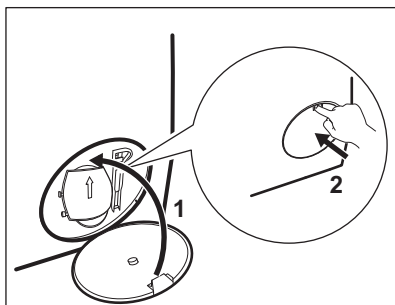

Þegar vatn er tæmt úr vélinni með neyðartæmingu þarf að gera tæmingarkerfið virkt aftur:

- a. Settu 2 lítra af vatni í aðalþvottahólf þvottaefnisskammtara.
- b. Ræstu kerfið til að tæma af vatnið.

## 12.10 Inntaksslanga og lokasía hreinsuð

Mælt er með að hreinsa bæði síurnar á inntaksslöngunni og lokann tvisvar á ári, til að fjarlægja allar útfellingar sem safnast hafa upp með tímanum. Haltu áfram eins og lýst er í eftirfarandi skýringarmyndum til að þrifa síurnar:

1. Fjarlægðu inntaksslönguna af krananum og hreinsaðu síuna.

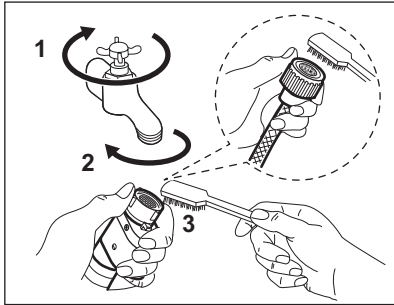

2. Fjarlægðu inntaksslönguna frá heimilistækinu með því að losa hringróna.

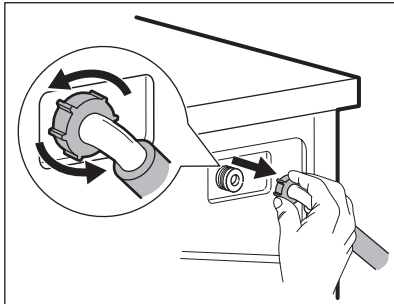

3. Hreinsaðu lokasíuna aftan á heimilistækinu með tannbursta.

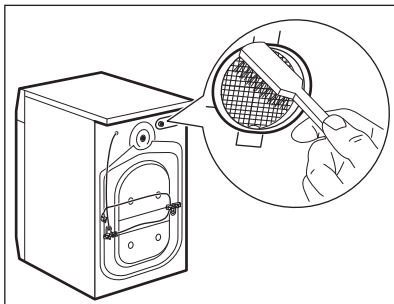

4. Þegar þú tengir slönguna aftur við bak heimilistækisins skaltu snúa henni til

vinstri eða hægri (ekki í lóðréttu stöðu) eftir staðsetningu vatnskransans.

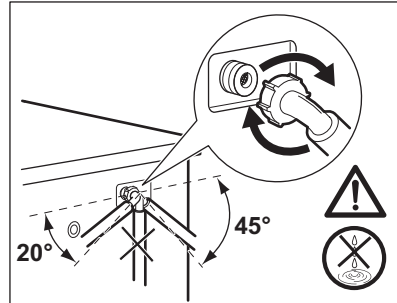

## 12.11 Neyðartæming

Ef heimilistækið getur ekki tæmt sig af vatni skal framkvæma sama ferlið, sem lýst er í efnisgreininni „Tæmingardælan hreinsuð“. Ef nauðsyn krefur skal hreinsa dæluna.

Þegar vatn er tæmt úr vélinni með neyðartæmingu þarf að gera tæmingarkerfið virkt aftur.

1. Settu 2 lítra af vatni í aðalþvottahólf þvottaefnisskammtarans.
2. Settu þvottakerfið í gang til að tæma vélna af vatni.

## 12.12 Frostvarni

Ef heimilistækið er uppsett á svæði þar sem hitastigið getur verið um eða lægra en 0°C þarf að fjarlægja vatnið sem verður eftir í inntaksslöngunni og tæmingardælunni.

1. Aftengdu klóna frá rafmagnsinnstungunni.
2. Skrúfaðu fyrir vatnskrannan.
3. Settu báða enda inntaksslöngunnar ofan í ílát og láttu vatnið renna úr slöngunni.
4. Tæmdu tæmingardæluna. Sjá verklag við neyðartæmingu.
5. Þegar tæmingardælan hefur tæmst skaltu festa inntaksslönguna aftur á.

### ⚠ AÐVÖRUN!

Gættu þess að hitastigið sé yfir 0°C áður en þú notar heimilistækið aftur. Framleiðandinn ber ekki ábyrgð á skemmdum sem verða af völdum lágs hitastigs.

## 13. BILANALET

### ⚠ AÐVÖRUN!

Sjá kafla um Öryggismál.

### 13.1 Viðvörðunarkóðar og hugsanlegar bilanir

Heimilistækið ræsist ekki eða stöðvast þegar það er í gangi. Reyndu fyrst að finna lausn á vandanum (sjá töflurnar).

### ⚠ AÐVÖRUN!

Slökktu á heimilistækinu áður en athuganir eru framkvæmdar.

Skjárinn sýnir viðvörðunarkóða fyrir sum vandamál, og Start / Pause

▷|| hnappurinn gæti blikkað viðstöðulaust:



Ef heimilistækið er yfirhlaðið, skaltu fjarlægja nokkrar flíkur úr tromlunni og/eða halda hurðinni inni og snerta um leið Start / Pause hnappinn þar til vísirinn  hættir að leifra (sjá myndina að neðan).

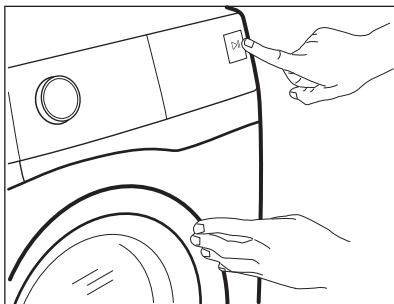

Vandamál	Möguleg lausn
<b>E 10</b> Heimilistækið fyllist ekki almenninglega af vatni.	<ul style="list-style-type: none"><li>• Gættu þess að skrúfað sé frá vatnskrananum.</li><li>• Gættu þess að vatnsþrýstingurinn á kerfinu sé ekki of lágur. Til að afla þessara upplýsinga skaltu hafa samband við vatnsveituna á staðnum.</li><li>• Gættu þess að vatnskraninn sé ekki stíflaður.</li><li>• Gakktu úr skugga um að engar beygjur, skemmdir, eða sveigjur séu á inntaksslöngunni.</li><li>• Gakktu úr skugga um að tenging vatnsinntaksslöngunnar sé rétt.</li><li>• Gakktu úr skugga um að sían í inntaksslöngunni og sían í lokanum séu ekki stíflaðar. Sjá „Umhirda og hreinsun“.</li></ul>

## E20

Heimilistækið tappar ekki af vatninu.

- Gættu þess að vatnslásinn sé ekki stíflaður.
- Gakktu úr skugga um að engar beygjur eða sveigjur séu á tæmingarslöngunni.
- Gakktu úr skugga um að tæmingarsían sé ekki stífluð. Hreinsaðu síuna ef nauðsyn krefur. Sjá „Umhirða og hreinsun“.
- Gakktu úr skugga um að tenging tæmingarslöngunnar sé rétt.
- Stílltu tæmingarkerfið ef þú stillir kerfi án tæmingarstigs.
- Stílltu tæmingarkerfið ef þú stillir valkost sem lýkur með vatn í belgnum.

## E40

Hurð heimilistækisins er opin eða var ekki lokað rétt.

- Gættu þess að hurð heimilistækisins sé lokað.

## E91

Innri villa. Engin samskipti milli rafrænna eininga heimilistækisins.

- Þvottakerfinu var ekki almennilega lokið eða heimilistækið stöðvaðist of snemma. Slökktu á heimilistækinu og kveiktu á því aftur.
- Ef aðvörunkóðinn birtist aftur skaltu hafa samband við viðurkennda þjónustumiðstöð.

Ef skjárinn sýnir aðra viðvörunkóða, óvirkjaðu og virkjaðu tækið. Ef vandamálið heldur áfram skaltu hafa samband við viðurkennda þjónustumiðstöð.

Ef annað vandamál kemur upp með heimilistækið skaltu skoða töfluna hér að neðan fyrir hugsanlegar lausnir.

Vandamál	Möguleg lausn
Kerfið fer ekki gang.	<ul style="list-style-type: none"><li>• Gættu þess að klóin sé tengd við rafmagnsinnstunguna.</li><li>• Gættu þess að hurð heimilistækisins sé lokað.</li><li>• Gakktu úr skugga um að engin ónýtt öryggi séu í öryggjahólfinu.</li><li>• Gakktu úr skugga um að Start / Pause  hafi verið snertur.</li><li>• Ef seinkuð ræsing er stíllt skaltu afturkalla stillinguna eða bíða eftir að niðurtalningu ljúki.</li><li>• Afvirkjaðu aðgerðina Barnalæsing ef kveikt er á henni.</li><li>• Athugaðu stöðu hnúðsins á valda kerfinu.</li></ul>
Heimilistækið fyllist af vatni og tæmist strax aftur.	<ul style="list-style-type: none"><li>• Gakktu úr skugga um að frárennslisslanga sé í réttri stöðu. Slangan kann að vera staðsett of lágt. Sjá „Leiðbeiningar um uppsetningu“.</li></ul>
Vindingarstigið virkar ekki eða þvottalotan stendur lengur en venjulega.	<ul style="list-style-type: none"><li>• Stílltu á vindingarkerfi.</li><li>• Gakktu úr skugga um að tæmingarsían sé ekki stífluð. Hreinsaðu síuna ef nauðsyn krefur. Sjá „Umhirða og hreinsun“.</li><li>• Hagræddu hlutunum í tunnunni og byrjaðu snúningslotuna aftur. Þetta vandamál kann að stafa af jafnvægisvandamálum.</li></ul>
Það er vatn á gólfinu.	<ul style="list-style-type: none"><li>• Gakktu úr skugga um að tengingar vatnsslönganna séu þéttar og að ekki leki vatn.</li><li>• Gættu þess að engar skemmdir séu á vatnsinntaksslöngunni og tæmingarslöngunni.</li><li>• Gakktu úr skugga um að þú notir rétt þvottaefni og í réttu magni.</li></ul>

Vandamál	Möguleg lausn
Ekki er hægt að opna lok heimilistækisins.	<ul style="list-style-type: none"> <li>Gakktu úr skugga um að þvottakerfi sem lýkur með vatn í belgnum hafi ekki verið valið.</li> <li>Gakktu úr skugga um að þvottakerfinu sé lokið.</li> <li>Stilltu tæmingar- eða vindingarkerfi ef vatn er í tromlunni.</li> <li>Gakktu úr skugga um að heimilistækið sé tengt við rafmagn.</li> <li>Þetta vandamál getur orsakast af bilun í heimilistækinu. Hafðu samband við viðurkennda þjónustumiðstöð.</li> </ul> <p>Ef þú þarft að opna hurðina, vinsamlegast lestu vandlega „Neyðaropnun hurðar“.</p>
Heimilistækið gefur frá sér óvenjulegt hljóð og titrar.	<ul style="list-style-type: none"> <li>Gakktu úr skugga um að hallastilling heimilistækisins sé rétt. Sjá „Leiðbeiningar um uppsetningu“.</li> <li>Gakktu úr skugga um að umbúðirnar og/eða flutningsboltarnir séu fjarlægð. Sjá „Leiðbeiningar um uppsetningu“.</li> <li>Meiri þvott bætt í tromluna. Hleðslan kann að vera of lítil.</li> </ul>
Lengd kerfisins eykst eða minnkar meðan á framkvæmd kerfisins stendur.	<ul style="list-style-type: none"> <li>SensiCare System getur aðlagð tímalengd kerfisins í samræmi við tegund og hleðslumagn þvottar. Skoðaðu „SensiCare System Hleðslugreining“ í kaflanum „Dagleg notkun“.</li> </ul>
Útkoma þvottar er ekki fullnægjandi.	<ul style="list-style-type: none"> <li>Auktu þvottaefnismagnið eða notaðu aðra tegund.</li> <li>Notaðu sérstakar vörur til að fjarlægja erfiða bletti áður en þú þværð þvottinn.</li> <li>Gakktu úr skugga um að þú stillir á rétt hitastig.</li> <li>Minnkaðu hleðsluna í þvottinum.</li> </ul>
Of mikil froða í tromlunni meðan á þvottalotu stendur.	<ul style="list-style-type: none"> <li>Minnkaðu magn þvottaefnis eða fjölda tafna eða einskammta þvottaefni.</li> </ul>
Eftir þvottalotuna eru þvottaefnisleifar í skammtaraskúffunni.	<ul style="list-style-type: none"> <li>Gakktu úr skugga um að þú hafir notað þvottaefnisskammtarann í samræmi við ábendingarnar sem gefnar eru í þessari notandahandbók.</li> <li>Gakktu úr skugga um að nota ferskar töflur eða einskammta þvottaefni.</li> </ul> <p>Geymdu þær í boxi sem er lokað eftir notkun, í samræmi við tilmæli framleiðandans.</p> <p>Bein snerting við umhverfið kann að breyta eiginleikum þeirra og hegðun í Pods® hófinu, sérstaklega í bland við tiltekna valkosti (t.d. Delay Start).</p>

Eftir athugunina skaltu setja heimilistækið af stað. Þvottakerfið heldur áfram frá þeim stað sem gripið var inn í.

Ef vandamálið kemur aftur upp skaltu hafa samband við viðurkennda þjónustumiðstöð.

Þau nauðsynlegu gögn sem þjónustumiðstöðin þarf á að halda eru á merkiplötunni.

### 13.2 Neyðaropnun á hurð

Ef rafmagnið fer af eða ef heimilistækið bilar, helst hurð tækisins áfram læst. Þvottakerfið heldur áfram þegar rafmagn kemst aftur á. Ef hurðin er áfram læst og tækið bilað, þá er hægt að opna hurðina með því að nota neyðaropnun.

Áður en hurðin er opnuð:

#### VARÚÐ!

**Hætta á bruna! Gakktu úr skugga um að hitastig vatnsins sé ekki of hátt og þvotturinn sé ekki heitur. Ef nauðsyn krefur skaltu bíða eftir að þær kólni.**

### ⚠ VARÚÐ!

Hætta á meiðslum! Gakktu úr skugga um að tromlan snúist ekki. Ef nauðsyn krefur skaltu bíða þar til tromlan hættir að snúast.

### i

Gakktu úr skugga um að vatnshæðin inni í tromlunni sé ekki of mikil. Haltu áfram með neyðartæmingu, ef nauðsyn krefur (sjá «Neyðartæming» í kaflanum «Umhirða og hreinsun»).

Til að opna hurðina skal gera eftirfarandi:

1. Ýttu á On/Off  hnappinn til að slökkva á heimilistækinu.
2. Aftengdu klóna frá rafmagnsinnstungunni.
3. Opnið síuspeldið.

4. Togaðu neyðaropnunargikkinn einu sinni niður á við. Togaðu hann einu sinn enn niður, haltu honum strekktum og opnaðu á meðan hurð heimilistækisins.

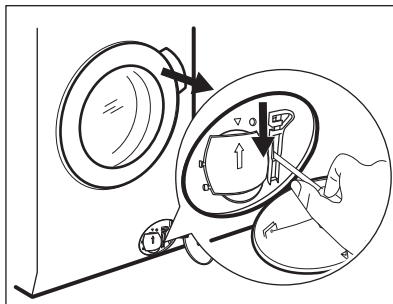

5. Taktu þvottinn úr og lokaðu síðan hurð heimilistækisins.
6. Lokaðu síuspeldinu.

## 14. NOTKUNARGILDI

### 14.1 Athugasemd

### i

Gildi og lengd kerfis gæti verið mismunandi eftir aðstæðum (t.d. Herbergishita, vatnshitastigi og þrýstingi, þvottamagni og tegund, rafmagnsspennu) og einnig ef þú breytir sjálfgildum stillingum kerfisins.

### 14.2 Samkvæmt reglugerð Framkvæmdastjórnar ESB 2019/2023

Eco 40-60 þvotta-kerfi	kg	kWh	Lítrar	hh:mm	% 1)	°C	s/mín <sup>2</sup> )
Fullhlaðin vél	10.5	0.950	64.0	03:59	53.00	38.0	1351
Hálfhlaðin vél	5.25	0.660	50.0	02:59	53.00	36.0	1351
Fjórðungshlaðin vél	2.5	0.195	40.0	02:40	54.00	23.0	1351

1) Raki sem eftir er þegar vindu er lokið. Því meiri sem vinduhraðinn er, því hærra hljóð heyrist og því minni er rakinn sem eftir er.

2) Hámarks vindingarhraði.

### Orkunotkun í mismunandi hömum

Af (W)	Biðstaða (W)	Seinkuð ræsing (W)
0.50	0.50	4.00

Tími fyrir haminn Af/Biðstaða er hámark 15 mínútur.

## 14.3 Algeng kerfi



Þessi gildi eru aðeins til hliðsjónar.

Kerfi	kg	kWh	Lítrar	hh:mm	% 1)	°C	s/mín <sup>2)</sup>
Cottons <sup>3)</sup> 90°C	10.5	3.200	90.0	04:10	52.00	85.0	1400
Cottons 60°C	10.5	2.200	90.0	04:00	52.00	55.0	1400
Cottons <sup>4)</sup> 20°C	10.5	0.400	90.0	03:20	52.00	20.0	1400
Synthetics 40°C	4.0	0.800	55.0	02:15	35.00	40.0	1200
Delicates <sup>5)</sup> 30°C	2.0	0.400	60.0	01:05	35.00	30.0	1200
Wool 30°C	1.5	0.300	65.0	01:05	30.00	30.0	1200

1) Rakni sem eftir er þegar vindu er lokið. Því meiri sem vinduhraðinn er, því hærra hljóð heyrir og því minni er rakinn sem eftir er.

2) Vísir til viðmiðunar um vinduhraða.

3) Hentar fyrir þvott á mjög óhreinum vefnaði.

4) Viðeigandi fyrir þvott á lítillga óhreinum bómull, gerviefni og blönduðu efni.

5) Einnig er hægt að nota flýtiþvottakerfi fyrir lítið óhreinan þvott.

## 15. HRAÐLEIÐBEININGAR

### 15.1 Dagleg notkun

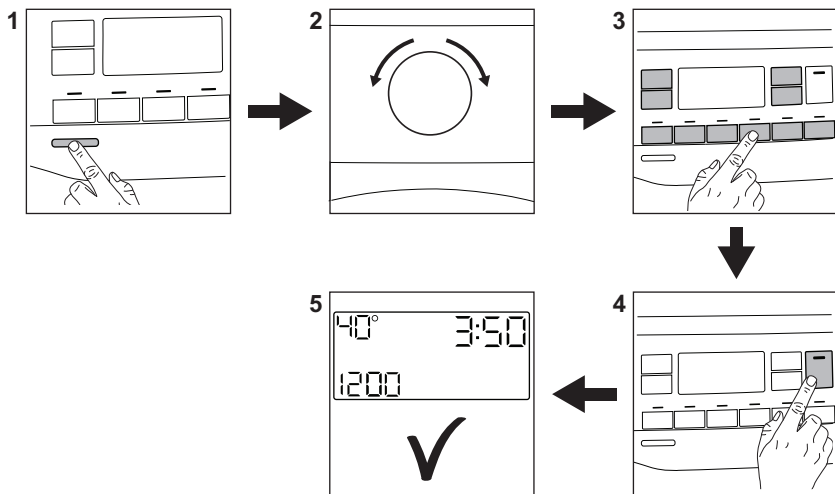



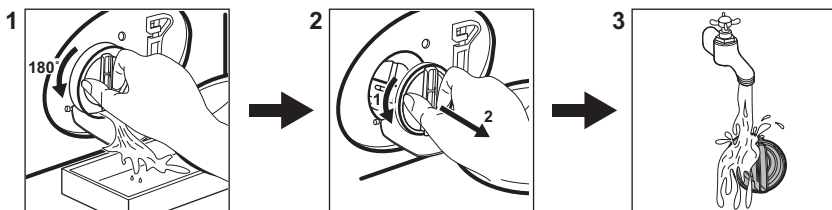

- Tengdu klóna við rafmagnsinnstunguna.
- Skrófaðu frá vatnskrananum.
- Ýttu á **On/Off** ① hnappinn til að kveikja á heimilistækinu (1).
- Snúðu kerfisskífunni til að velja óskað þvottakerfi (2).
- Stilltu óskaða valkosti með því að nota samsvarandi snertihnappa (3).
- Settu þvottinn í tromluna, eina flík í einu án þess að fara umfram ráðlagða hámarkshleðslu. Lokaðu hurðinni og gakktu úr skugga um að enginn þvottur sé á milli þéttikantsins og hurðarinnar.
- Helltu þvottaefni og öðrum meðferðarefnum í rétt hólfi í þvottaefnisskammtaranum. Ef þú notar töflur skaltu virkja Pods® valkostinn
- Til að setja þvottakerfið í gang skaltu snerta **Start / Pause** ►|| hnappinn (4).
- Heimilistækið fer í gang.
- Við lok þvottakerfisins skaltu fjarlægja þvottinn.
- Ýttu á **On/Off** ① hnappinn til að slökkva á heimilistækinu.

### 15.2 Tæmingardælusían hreinsuð



Hreinsaðu síuna reglulega og sérstaklega ef aðvörunarkóðinn **E20** birtist á skjánum.

## 15.3 Þvottakerfi

Þvottakerfi	Hleðsla	Vörulýsing
QuickCare 69min	5.0 kg	Bómull og gerviefni. Þetta kerfi tryggir góðan þvottaárangur á stuttum tíma.
Cottons	10.5 kg <sup>1)</sup>	Hvít og lituð bómull. Kjörið fyrir eðlileg og mikil óhreinindi.
Synthetics	4.0 kg	Fatnaður úr gerviefnum eða blönduðum efnum.
Delicates	2.0 kg	Viðkvæm efni eins og akrýl, viskós, pólýester.
 Wool / Silk	1.5 kg	Ull sem þvo má í vél og ull sem þvo má í höndunum og viðkvæm efni.
Rapid 20min	3.0 kg	Flíkur úr bómull og gerviefnum lítið óhreinar eða hefur verið klæðst einu sinni.
 Steam Refresh	1.0 kg	Bómullar- og gerviefnisflíkur sem þarf að slétta úr.
Spin/Drain	10.5 kg <sup>1)</sup>	Til að vinda þvottinn og til að tæma vatnið úr tromlunni. Öll efni, nema ullarefni og mjög viðkvæm efni.
Rinse	10.5 kg <sup>1)</sup>	Öll efni nema ullarefni og mjög viðkvæm efni. Kerfi fyrir skolun og vindingu.
Sportswear	4.0 kg	<b>Íþróttaföt, gerviefni</b> eins og pólýester, pólýester/elastín blöndur, pólýamíð. Hentugt til að fjarlægja svita og líkamsúrgang úr tækni- legum íþróttaflikum.
Duvet	3.0 kg	Gerviefnisfyllt eða fiður- og dúnfyllt teppi, sængur eða rúmteppi.
 Outdoor	2.0 kg <sup>2)</sup> 1.0 kg <sup>3)</sup>	Nútímaíþróttafatnaður til notkunar utanhúss.
 Hygiene	10.5 kg <sup>1)</sup>	Hvítur bómullarþvottur. Þetta kerfi fjarlægir yfir 99,99% baktería og vírusa <sup>4)</sup> . Það tryggir einnig góða fækkun ofnæmisvalda.
Eco 40-60	10.5 kg <sup>1)</sup>	Orkusparandi þvottur fyrir bómull. Dregur úr hita og lengir tímann til að ná fram góðum þvottaárangri.

1) Hleðslumagnið á þessu kerfi sést ekki á skjánum.

2) Þvottakerfi.

3) Þvottakerfi og vatnsheldnistig.

4) Prófað fyrir Staphylococcus aureus, Enterococcus faecium, Candida albicans, Pseudomonas aeruginosa og MS2 Bacteriophage í ytri prófun sem framkvæmd var af Swisstatest Testmaterialien AG árið 2021 (prófunarskýrsla nr. 202120117).

Ef heimilistækið er hlaðið að þeirri hámarksgetu sem gefin er til kynna fyrir

hvert kerfi, hjálpar það til við að minnka notkun á orku og vatni.

### Hentug þvottaefni fyrir þvottakerfi

Kerfi	Alhliða duft <sup>1)</sup>	Alhliða fljótandi þvottaefni	Fljótandi þvottaefni fyrir litaðan þvott	Viðkvæm ull-arefni	Sérstök
QuickCare 69min	--	▲	▲	--	--
Cottons	▲	▲	▲	--	--
Synthetics	▲	▲	▲	--	--
Delicates	--	--	--	▲	▲
Wool / Silk	--	--	--	▲	▲
Rapid 20min	--	▲	▲	--	--
Sportswear	--	▲	▲	--	▲
Duvet	--	--	--	▲	▲
Outdoor	--	--	--	▲	▲
Hygiene	▲	▲	--	--	▲
Eco 40-60	▲	▲	▲	--	--

1) Við hitastig hærra en 60°C er mælt með notkun duftþvottaefnis.

▲ = Mælt með

-- = Ekki mælt með

### 15.4 Tegund þvottaefnis og magn.

- Aðeins skal nota þvottaefni og aðrar meðferðir sem eru gerð sérstaklega fyrir þvottavélar. Farðu fyrst eftir þessum almennu reglum:
  - duftþvottaefni (einnig töflur og einskammta þvottaefni) fyrir allar tegundir efnis, að viðkvæmum efnum undanskildum. Kjóstu frekar duftþvottaefni sem inniheldur klór fyrir hvítan þvott og til gjörhreinsunar,
  - fljótandi þvottaefni (einnig einskammta þvottaefni), helst fyrir þvott á lágu hitastigi (60°C hámark) fyrir öll efni eða sérstök þvottaefni eingöngu fyrir ull.
- Ekki blanda saman ólíkum gerðum af þvottaefni.
- Notaðu minna þvottaefni ef:
  - þú ert að þvo lítið magn,
  - þvotturinn er lítillega óhrein,

– það myndast mikil froða við þvott.

#### Of lítið þvottaefni gæti orsakað:

- ófullnægjandi þvottaniðurstöður
- þvottamagnið verður grátt,
- fitugur fatnaður,
- mygla í tækinu.

#### Of mikið þvottaefni gæti orsakað:

- of mikil sápa,
- minnkuð áhrif af þvotti
- ófullnægjandi skolon,
- meiri áhrif á umhverfið.

### 15.5 Reglubundin hreinsunarátætlun

#### Regluleg hreinsun hjálpar til við að framlengja líftíma þíns tækis.

Hafðu hurðina og þvottaefnisskammtarann opinn til að fá loftræstingu og losna við rakann inni í tækinu.

Ef tækið er ekki í notkun í langan tíma: lokaðu fyrir vatnskrannann og taktu tækið úr sambandi.

## Regluleg hreinsunaráætlun til viðmiðunar:

Kalkhreinun	Tvisvar á ári
Viðhaldspvottur	Einu sinni í mánuði
Prifa dyrainnsigli	Á tveggja mánaða fresti
Hreinsa tromlu	Á tveggja mánaða fresti
Hreinsa þvottaefnis-skammtara	Á tveggja mánaða fresti
Hreinsa síu frárennli-spumpu	Tvisvar á ári
Hreinsa inntaksslönguna og lokasíu	Tvisvar á ári

Kannaðu reglulega tromluna til að athuga með kalkskán. Við mælum með að keyra lotu með tóma tromlu og kalkhreinunarefni af og til.

### Að fjarlægja aðskotahluti



Vertu viss um að vasar séu tómir og að lausar einingar séu bundnar upp áður en þú keyrir þína lotu.

Fjarlægðu aðskotahluti, (svo sem málmklemmur, hnappa, mynt o.s.frv) sem þú finnur ef til vill í innsigli dyra, síum og

tromlunni. Vinsamlega hafðu samband við viðurkenndu þjónustumiðstöðina ef þörf krefur.

### Hurðarþétting

Þetta heimilistæki er útbúið **sjálfhreisandi tæmingarkerfi**, sem tæmir með vatninu léttar lótfrefjar sem detta úr fötunum. Skoðaðu þéttinguna reglulega og hreinsaðu hana ef nauðsyn krefur eins og lýst er á eftirfarandi skýringarmynd. Hægt er að sækja smápeninga, hnappa og aðra smáhluti í lok lotunnar.

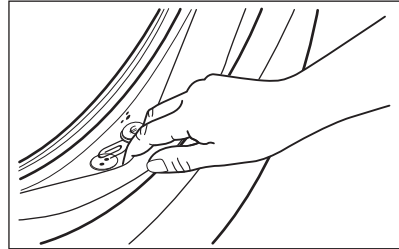

Hreinsaðu þegar þörf er á með ammóníakkrem hreinisefni án þess að rispa yfirborð þéttingarinnar

Er nauðsyn krefur skaltu fjarlægja ló og hluti úr síuskotinu.

## 16. UMHVERFISSJÓNARMÍÐ

Settu efni með táknuinu í endurvinnslu . Settu umbúðirnar í viðeigandi ílát til endurvinnslu. Verndið umhverfið og heilbrigði manna með því að endurvinna raf- og rafeindabúnaðarúrgang heimilistækja.

Fargaðu ekki heimilistækjum sem merkt eru með táknuinu með heimilisúrgangi. Skilið vörurni á staðbundna endurvinnslustöð eða hafið samband við staðaryfirvöld.

## Velkommen til Electrolux! Takk for at du valgte produktet vårt.



Som en del av vårt bærekraftighetsprosjekt, reduserer vi papirsavn og tilbyr fullstendige brukerhåndbøker på nettet. Få tilgang til de fullstendige håndbøkene på [electrolux.com/manuals](http://electrolux.com/manuals)



Få råd om bruk, brosjyrer, løse problemer, service- og reparasjonsinformasjon på [electrolux.com/support](http://electrolux.com/support)



Kjøp tilbehør, forbruksvarer og originale reservedeler til produktet ditt på [electrolux.com/shop](http://electrolux.com/shop)

Med forbehold om endringer.

## INNHold

1. SIKKERHETSINFORMASJON.....	171
2. SIKKERHETSANVISNINGER.....	173
3. PRODUKTBEskRIVELSE.....	175
4. TEKNISKE DATA.....	177
5. MONTERING.....	177
6. BETJENINGSPANEL.....	180
7. VELGER OG KNAPPER.....	182
8. INNSTILLINGER.....	185
9. FØR FØRSTE GANGS BRUK.....	187
10. PROGRAMMER.....	187
11. DAGLIG BRUK.....	193
12. STELL OG RENGJØRING.....	197
13. FEILSØKING.....	204
14. FORBRUKSVERDIER.....	207
15. HURTIGVEILEDNING.....	209
16. BESKYTTELSE AV MILJØET.....	212

## 1. ⚠ SIKKERHETSINFORMASJON



Les de vedlagte instruksjonene nøye før du starter installasjon og bruk av dette produktet.

Produsenten er ikke ansvarlig for personskader eller andre skader som følge av feilaktig montering eller bruk.

Instruksjonene må alltid oppbevares på et trygt og tilgjengelig sted for fremtidig behov.

### 1.1 Sikkerhet for barn og utsatte mennesker

- Dette produktet kan brukes av barn fra 8 år og oppover og personer med reduserte fysiske, sensoriske eller mentale

evner eller manglende erfaring og kunnskap, dersom de får tilsyn eller instruksjoner om bruken av produktet på en sikker måte, og forstår farene som er involvert.

- Barn mellom 3 og 8 år og personer med svært omfattende og komplekse funksjonsnedsettelse må holdes på avstand fra produktet med mindre de er under tilsyn til enhver tid.
- Barn yngre enn 3 år må holdes på avstand fra produktet med mindre de er under tilsyn til enhver tid.
- Barn bør være under oppsyn for å sikre at de ikke leker med apparatet.
- Oppbevar all emballasje utilgjengelig for barn og kast den på riktig måte.
- Oppbevar vaskemidler utilgjengelig for barn.
- Hold barn og kjæledyr borte fra produktet når døren er åpen.
- Hvis produktet har en barnesikring, bør den aktiveres.
- Rengjøring og vedlikehold av produktet skal ikke utføres av barn.

## **1.2 Generell sikkerhet**

- Dette produktet er kun beregnet for vask i private hjem med tøy som tåler maskinvask.
- Dette produktet er beregnet for bruk innendørs i ett hjem.
- Dette produktet kan brukes på kontorer, hotellrom, gjestehus og andre lignende steder hvor slik bruk ikke overstiger (gjennomsnittlig) bruk for husholdningsrom.
- Produktets spesifikasjoner må ikke endres.
- Maksimal tøymengde er 10,5 kg. Ikke overskrid den maksimale tøymengden for programmet (se kapitlet «Programmer»).
- Driftsvanntrykket ved inngangspunktet for vannet fra uttakstilkoblingen må være mellom 0,5 bar (0,05 MPa) og 10 bar (1,0 MPa).
- Ventilasjonsåpningen i sokkelen må ikke blokkeres av et teppe, matte eller andre gulvbelegg.

- Produktet skal kobles til vannforsyningen med det nye medfølgende slangesettet eller andre nye slangesett fra et autorisert servicesenter.
- Gamle slangesett må ikke brukes på nytt.
- Om stikkontakten er skadet må den erstattes av produsenten, et autorisert servicesenter eller tilsvarende kvalifiserte personer for å unngå at den kan utgjøre en elektrisk fare.
- Slå av produktet og trekk støpselet ut av stikkontakten før det utføres noe vedlikehold.
- Ikke bruk høytrykksspyler og/eller damp til å rengjøre produktet.
- Rengjør produktet med en fuktet klut. Bruk kun nøytralt vaskemiddel. Du må aldri bruke skurende oppvaskmidler, skuresvamber, løsemidler eller metallgjenstander.

## 2. SIKKERHETSANVISNINGER

### 2.1 Montering



Installasjonen skal være i overensstemmelse med nasjonale forskrifter.

- Fjern all emballasjen og transportboltene inkludert gummiforing med plastavstandsstykke.
- Ta vare på transportboltene. Dersom produktet skal flyttes i fremtiden, må det festes igjen slik at trommelen er låst og ikke blir skadet.
- Vær alltid forsiktig når du flytter produktet. Det er tungt. Bruk alltid vernebriller og lukket føttøy.
- Følg installasjonsanvisningene som følger med produktet.
- Ikke monter eller bruk et skadet produkt.
- Ikke monter eller bruk produktet hvor temperaturen er under 0 °C eller hvor det kan bli utsatt for vær.
- Sørg for at gulvet der produktet monteres er flatt, stabilt, varmebestandig og rent.
- Sørg for at det er luftsirkulasjon mellom produktet og gulvet.

- Når produktet settes på plass må det kontrolleres at det står i vater. Gjør det ikke det, justeres føttene til det er i vater.
- Ikke monter produktet rett over et avløp i gulvet.
- Ikke spray vann på produktet og ikke eksponerer det for overdreven fuktighet.
- Ikke monter apparatet et sted hvor døren til apparatet ikke kan åpnes helt.
- Sett ikke en lukket beholder under apparatet for å samle opp mulig vannlekkasje. Kontakt det autoriserte service-senteret for å forsikre deg om hvilke tilbehør som kan brukes.

### 2.2 Elektrisk tilkobling

#### ADVARSEL!

Fare for brann og elektrisk støt.

- ADVARSEL: Dette apparatet er konstruert for å monteres / kobles til en jordingstilkobling i bygningen.
- Bruk alltid en korrekt montert, jordnet stikkontakt.

- Kontroller at parameterne på typeskiltet er kompatible med de elektriske spesifikasjonene i strømforsyningen.
- Ikke bruk grenuttak eller skjøteledninger.
- Pass på at støpselet og strømkabelen ikke påføres skade. Hvis strømkabelen må erstattes, må dette utføres av vårt Autoriserte servicesenter.
- Ikke sett støpselet i stikkkontakten før monteringen er fullført. Påse at det er tilgang til stikkkontakten etter monteringen.
- Ikke berør strømkabelen eller støpselet med våte hender.
- Ikke trekk i kabelen for å koble fra produktet. Trekk alltid i selve støpselet.

## 2.3 Vanntilkobling

- Inntaksvannet skal ikke være varmere enn 25 °C.
- Ikke påfør skade på vannslangene.
- La vannet renne til det er rent og klart før du kopler til nye rør eller rør som ikke er blitt brukt på lengre tid, der reparasjonsarbeid er blitt utført eller nye enheter er blitt montert (vannmålere osv.).
- Sørg for at det ikke er synlige vannlekkasjer under og etter første gangs bruk av apparatet.
- Ikke bruk en forlengingsslange dersom inntaksslengene er for korte. Kontakt det autoriserte servicesenteret for å erstatte inntaksslengen.
- Når du pakker opp apparatet er du mulig at du ser vann som renner fra avløpsslangen. Dette kommer av produkttesting av vann i fabrikken.
- Du kan forlenge avløpsslangen til maks 400 cm. Kontakt autorisert servicesenter når det gjelder den andre avløpsslangen og forlengelsen.
- Kontroller at det er tilgang til vannkranen etter monteringen.

## 2.4 Bruk

### ADVARSEL!

Risiko for personskade, elektrisk støt, brannskader, eller skade på produktet.

- Følg sikkerhetsanvisningene på vaskemiddelpakken.
- Legg ikke brennbare produkter, eller gjenstander som er fuktet med brennbare

produkter, inn i eller i nærheten av produktet.

- Vask ikke tekstiler som er godt tilsmusset med olje, gris eller andre stoffer med høyt fettinnhold. Det kan skade gummideler på produktet. Forvask slike stoffer for hånd før du legger dem i produktet.
- For å unngå risiko for skade på plast- og gummideler i produktet bør det ikke brukes duftmidler.
- Ikke berør glasset i døren mens et vaskeprogram er i gang. Glasset kan bli varmt.
- Pass på å fjerne alle metallgjenstander fra tøyet.

## 2.5 Service

- Kontakt et autorisert servicesenter for å reparere produktet. Bruk kun originale reservedeler.
- Vær oppmerksom på at reparasjon på egen hånd eller ikke-profesjonell reparasjon kan ha sikkerhetsmessige konsekvenser og kan ugyldiggjøre garantien.
- Følgende reservedeler er tilgjengelig i minst 10 år etter at modellen er blitt avvirket: motor og motorbørster, overføring mellom motor og trommel, pumper, støtdempere og fjærer, vasketrommel, trommelspindel og tilhørende kulelager, oppvarming og varmeelementer, inkludert varmpumper, rørledninger og tilhørende utstyr inkludert slanger, ventiler, filtre og akvastopper, trykte kretskort, elektroniske skjerm, trykkbrytere, termostater og sensorer, programvare og fastvare inkludert nullstillingsprogramvare, dør, dørhengsel og tetninger, andre tetninger, dørlåsesamling, perifere enheter av plast, slik som vaskemiddeldispensere. Varigheten kan være lengre i ditt land. For mer informasjon, besøk vår hjemmeside.
- Vær oppmerksom på at noen av disse reservedelene bare er tilgjengelige for profesjonelle reparatører, og at ikke alle reservedeler er relevante for alle modeller.
- Angående lampen(e) i dette produktet og reservedeler som selges separat: Disse lampene er ment å motstå ekstreme fysiske forhold i husholdningsprodukter, for eksempel temperatur, vibrasjon, fuktighet, eller er ment å signalisere

informasjon om produktets driftsstatus. De er ikke ment å brukes i andre bruksområder og egner seg ikke til rømbelysning.

## 2.6 Avfallsbehandling

### ADVARSEL!

Fare for skade eller kvelning.

- Koble produktet fra strømmen og vannforsyningen.
- Kutt av strømkabelen nær produktet og kast den.
- Fjern dørlåsen for å forhindre at barn eller dyr stenger seg inne i trommelen.
- Produkt skal avhendes i henhold til lokale krav for avhending av avfall fra elektrisk og elektronisk utstyr (EE-avfall).

## 3. PRODUKTBESKRIVELSE

### 3.1 Spesialfunksjoner

Den nye vaskemaskinen tilfredsstiller alle moderne krav til en effektiv behandling av tøyvask med riktig tøybehandling og lavere forbruk av vann, strøm og vaskemiddel.

- **SteamCare-systemet** kan, takket være **Damp Kashmir** og **Dampoppfrisking** programmene tilby den perfekte løsningen for oppfrisking av selv de mest delikate plaggene uten vask. Bruk den spesialutviklede duften fremstilt av **Electrolux** for å tilføre en behagelig følelse av "nyvasket" plagg til handlingen som fjerner lukter og krøller.
- **UniversalDose-skuffen** med et kammer dedikert til hver type vaskemiddel, inkludert et kammer for Pods®, utstyrt med et system som kan spre og blande vaskemiddelet på en optimal måte, og for å løse opp vaskemiddelrester etter hver syklus.

- **Dampen** lar deg friske opp klær raskt og enkelt. De skånsomme dampprogrammene kan redusere lukt og redusere krøller i tørre tekstiler så de trenger mindre stryking. **Steam Easy Iron-tilvalget** fullfører hver syklus med mild damp for å glatte ut fibre og minske krøller. Stryking går som en lek!
- Takket være **Soft plus-tilvalget** blir tøy mykneren jevnt fordelt i klesvasken og trenger dypt inn i tekstilfibre som fremmer perfekt mykhet.
- **SensiCare System** registrerer mengden tøyvask og definerer programvarigheten på 30 sekunder. Vaskeprogrammet blir tilpasset mengden av klesvask og tekstiltypen uten å bruke mer tid, strøm og vann enn nødvendig.

## 3.2 Produktoversikt

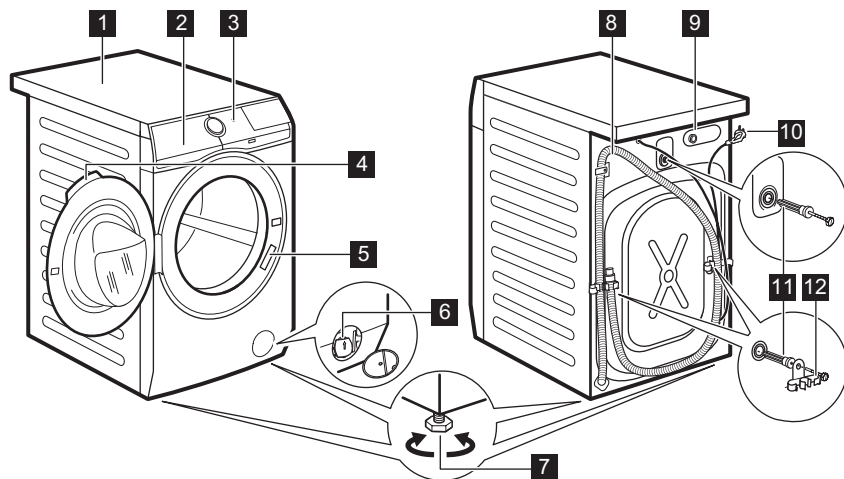

- 1 Topplate
- 2 Vaskemiddelskuff
- 3 Betjeningspanel
- 4 Dørhåndtak
- 5 Typeskilt
- 6 Avløpsumpefilter
- 7 Fot for å vatre produktet

- 8 Avløpsslange
- 9 Tilkobling til inntaksslange
- 10 Strømkabel
- 11 Transportbolter
- 12 Støtte for slange

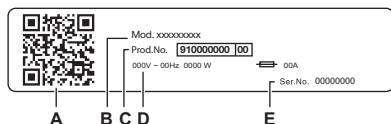

### Typeskiltet rapporterer:

- A. QR-kode
- B. Modellnavn
- C. Produktnummer
- D. Elektriske klassifiseringer
- E. Serienummer

Skann **QR-koden** på produktet for å registrere produktet ditt og få mest mulig ut av det.

- Få tilgang til produktdetaljer, dokumentasjon og artikler om hvordan du bruker de beste funksjonene (brugerhåndboken er også tilgjengelig på [electrolux.com/manuals](http://electrolux.com/manuals))
- Få råd om bruk, feilsøking, service og reparasjon (også tilgjengelig på [electrolux.com/support](http://electrolux.com/support))
- Kjøp tilbehør, forbruksvarer og originale reservedeler til produktet (også tilgjengelig på [electrolux.com/shop](http://electrolux.com/shop))

## 4. TEKNISKE DATA

Dimensjon	Bredde / Høyde / Total dybde	59.7 cm / 84.7 cm / 65.8 cm
Elektrisk tilkobling	Spenning Generell strøm Sikring Frekvens	230 V 2100 W 10 A 50 Hz
Beskyttelsesnivå mot inntrengning av faste partikler og fuktighet sikret av beskyttelsesdekselet, unntatt der lavspenningsutstyret ikke er beskyttet mot fuktighet		IPX4
Vannforsyningstrykk	Minimum Maksimum	0,5 bar (0,05 MPa) 10 bar (1,0 MPa)
Vannforsyning <sup>1)</sup>		Kaldt vann
Maksimal vannmengde	Cotton (Bomull)	10.5 kg

1) Koble vanninntaksslengen til en kran med en 3/4" gjenge.

## 5. MONTERING

### ⚠ ADVARSEL!

Se etter i Sikkerhetskapitlene.

### 5.1 Pakke opp

1. Åpne døren. Ta alle artikler ut av trommelen.

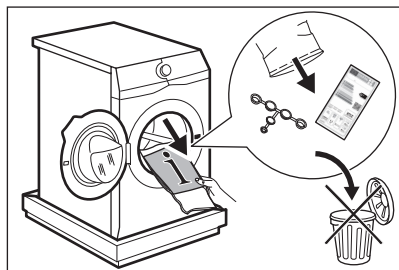

Tilbehør som leveres med produktet kan variere avhengig av modell.

2. Legg emballasjeelementet på gulvet bak produktet og sett det forsiktig ned på baksiden. Fjern beskyttelsen fra bunnen.

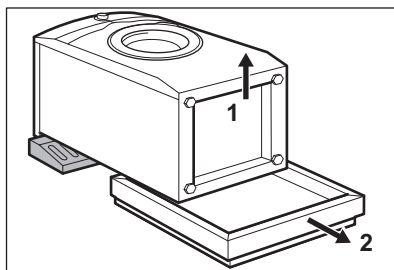

### ⚠ FORSIKTIG!

Ikke legg vaskemaskin med forsiden ned.

3. Sett produktet tilbake i en oppreist posisjon. Fjern strømledningen og avløpsslengen fra slangeholderen.

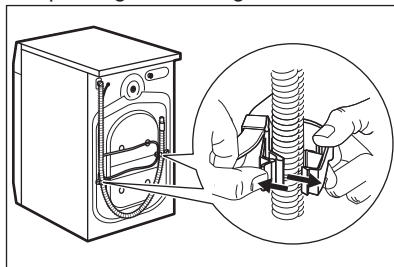



Det er mulig at det kan renne vann fra avløpsslangen. Dette er fordi vaskemaskinen har blitt testet i fabrikk.

- Trekk ut de tre transportboltene og dra ut avstandsstykkene i plast.

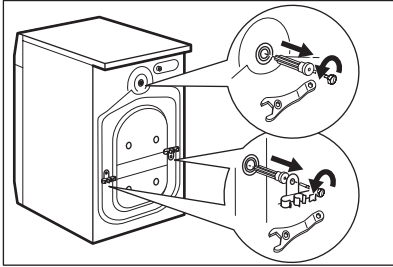

Vi anbefaler at du oppbevarer pakningen og transportboltene, i tilfelle du må flytte produktet senere.

- Sett plasthettene (som ligger i posen med bruksanvisningen) i hullene.

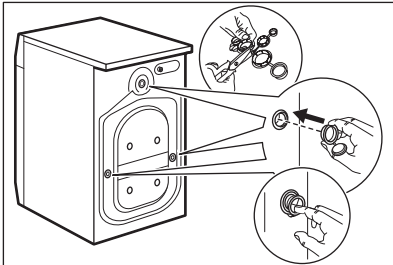

## 5.2 Installasjonsinformasjon

### Plassering og vatriing

Juster produktet korrekt for å forhindre vibrasjoner, støy og hindre at det flytter på seg når det er i bruk.

- Monter produktet på et flatt, hardt gulv. Produktet må stå plant og stabilt. Påse at produktet ikke berører veggen eller annen innredning og at det er luftsirkulasjon under.
- Løsne eller stram føttene for å justere nivået. Alle føttene må stå støtt på gulvet.

### ADVARSEL!

Ikke legg papp, treverk eller liknende materialer under produktet for å justere nivået.

### Vanninntaksslangen

### FORSIKTIG!

Kontroller at det ikke er noen skade på slangene og at det ikke lekker fra koplingene. Ikke bruk en forlengingslange dersom inntaksslangene er for korte. Kontakt servicesenteret for informasjon om å erstatte inntaksslangen.

- Om nødvendig koble vanninntaksslangen til baksiden av produktet. Vanligvis er den allerede installert på fabrikk.

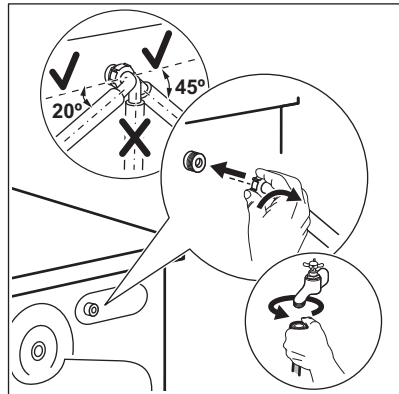

- Posisjonen den mot venstre eller høyre avhengig av hvor vannkranen er plassert. Kontroller at inntaksslangen ikke er i en vertikal posisjon.
- Hvis det er nødvendig, løsne ringmutteren for å plassere den i riktig posisjon.
- Noen modeller kan inneholde inntaksslange med vannstoppemhet. Den forhindrer lekkasjer i slangen på grunn av den naturlige aldringen. Sektoren i vinduet viser denne feilen A Hvis dette skjer, lukk vannkranen og kontakt det autoriserte servicesenteret for informasjon om utskifting av slangen.

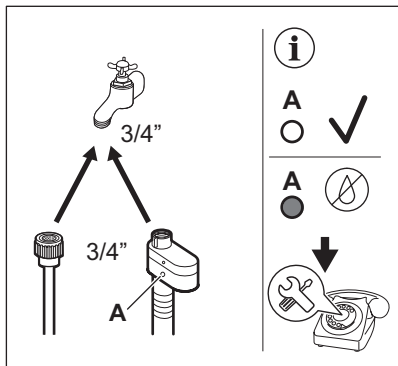

5. Koble den andre enden av inntaksslengen for KALDT vann til en vannkran med 3/4-tommers gjenger.

### ⚠ ADVARSEL!

Inntaksvannet skal ikke være varmere enn 25 °C.

### Vanntømming

Avløpsslengen bør være på en høyde som ikke er mindre enn 60 cm og ikke mer enn 100 cm.



Du kan forlenge avløpsslengen til maks 400 cm. Kontakt det autoriserte servicesenteret for å kjøpe den andre avløpsslengen og forlengelsen.

Det er mulig å koble til avløpsslengen på forskjellige måter:

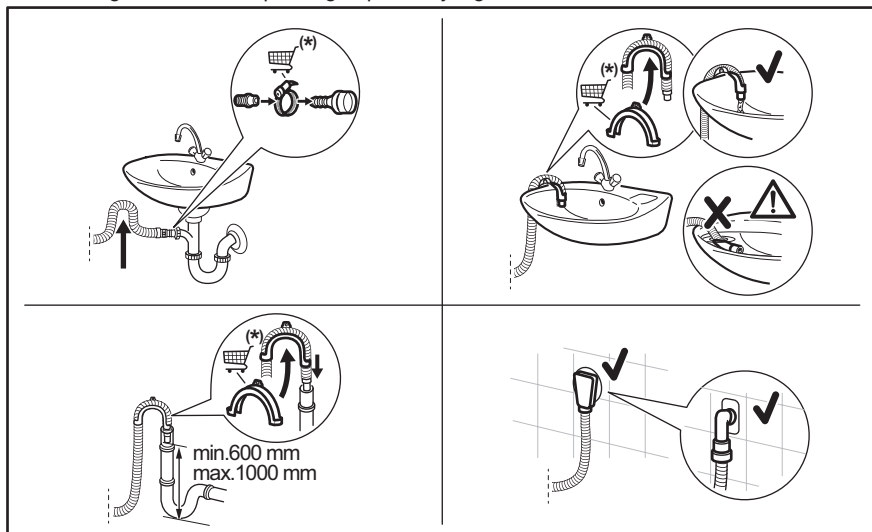

\* Reservedeler kan byttes ut uten varsel.

Sørg for at det er en bøy på avløpsslengen, slik at smuss fra vannlåsen ikke kommer inn i produkt.

Koble avløpsslengen til rørstussen og fest den med en klemme. Sørg for at det er en bøy på avløpsslengen, slik at smuss fra vannlåsen ikke kommer inn i produkt.

Posisjonere slangen direkte til et innebygd avløpsrør i veggen og fest den med en klemme.

Uten slangeholderen, til en avløpsstuss – Plasser avløpsslengen til rørstussen og fest den med en klemme.

Avløpsslengen kan bøyes i U-form og plasseres rundt plastføreren På kanten av en vask – fest guiden til vannkranen eller veggen.



Kontroller at slangeføringen ikke kan bevege seg når produktet tømmes og avløpsslangens ende ikke er senket ned i vannet. Det kan føre til at skittent vann blir ført tilbake i produktet. Kjøp tilbehør fra en autorisert leverandør.

Til et vertikalt rør med luftehull – sett avløpsslangen direkte inn i et avløpsrør eller et vertikalt rør



Enden på avløpsslangen må alltid være ventilert, dvs. at innvendig diameter på avløpsrøret (min. 38 mm – min. 1,5") må være større enn den ytre diameteren på avløpsslangen.

### 5.3 Elektrisk tilkobling

På slutten av installasjonen kan du sette inn støpselet i stikkkontakten.

Typeskiltet og "Tekniske data"-kapittelet viser de nødvendige elektriske spesifikasjonene. Kontroller at de er kompatible med strømforsyningen.

Kontroller at den elektriske installasjonen i huset der du bor tåler den maksimale belastningen som kreves, også når det tas hensyn til alle andre produkter som er i bruk.

### Vaskemaskinen skal koples til en jordet stikkontakt.

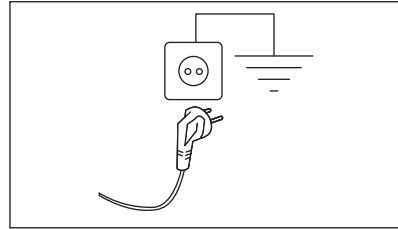

Strømkabelen skal være lett tilgjengelig etter at produktet er installert.

Kontakt vårt autoriserte servicesenter for elektrisk arbeid som kreves for å installere dette produktet.

Produsenten frasier seg ethvert ansvar for materielle skader eller personskader som skyldes at sikkerhetsanvisningene over ikke er blitt fulgt.

## 6. BETJENINGSPANEL

### 6.1 Beskrivelse av betjeningspanel

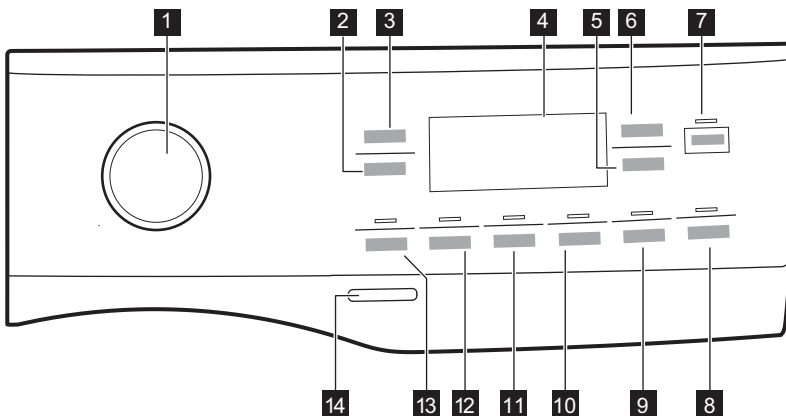



Tilvalgene kan ikke velges for alle vaskeprogrammer. Kontroller kompatibiliteten mellom tilvalg og vaskeprogrammer i «Kompatibiliteten av tilvalg med programmer»-paragrafen i kapittelet «Programmer». Et tilvalg kan ekskludere et annet. I dette tilfellet lar ikke produktet deg stille inn de inkompatible tilvalgene samtidig. Pass på at skjermen og touchknappene alltid er rene og tørre.

- 1 Programknapp
- 2 Sentrifugering-berøringsknapp
- 3 Temperatur-berøringsknapp
- 4 Display
- 5 Utsatt start berøringsknapp
- 6 Tidskontroller-berøringsknapp
- 7 Start/Pause-berøringsknapp
- 8 Pods®-berøringsknapp
- 9 Steam Easy Iron-berøringsknapp og det faste barnesikring-alternativet 3s

- 10 Stille berøringsknapp
- 11 Ekstra skylling-berøringsknapp
- 12 Flekkjerning-berøringsknapp
- 13 Forvask-berøringsknapp
- 14 På/Av-trykknapp

## 6.2 Display

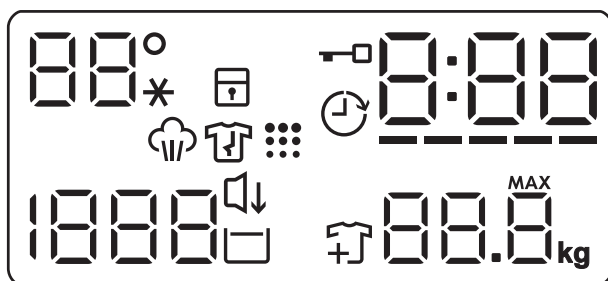

Indikator for temperatur.











Indikator for barnesikring.





Indikator for dørlås.



Indikator for Utsatt start.

	Den digitale indikatoren kan vise: <ul style="list-style-type: none"> <li>• Programvarigheten.</li> <li>• Utsatt tid.</li> <li>• Sykluslutt.</li> <li>• Varselkode.</li> <li>• Feilindikator.</li> <li>• Indikasjon på samlet driftstimer for produktet.</li> </ul>
	Tidskontroller-indikator.
	Indikator for dampfase.
	Indikator for antikrøllfase.
	Indikator for rengjøring av trommel.
	Indikator for sentrifugehastighet
	Stille-indikator.
	Indikator for skyllestopp.

	Legg til plaggindikator.
	Indikator for maksimal last.

## 6.3 Flerspråklige klistremerker

Produktet leveres med klistremerker på ulike språk.

Du kan sette klistremerket du ønsker ved siden av programvelgeren.

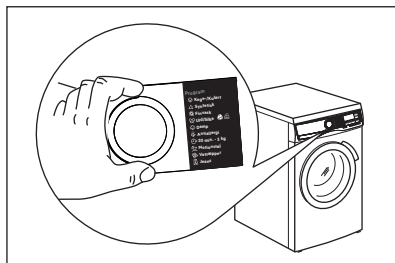

## 7. VELGER OG KNAPPER

### 7.1 Introduksjon



Tilvalgene/funksjonene er ikke tilgjengelig for alle vaskeprogrammer. Sjekk kompatibilitet mellom tilvalg/funksjoner og vaskeprogrammer i "Programoversikt". Tilvalg/funksjoner kan ekskludere hverandre. I dette tilfellet lar ikke produktet deg stille inn de inkompatible tilvalgene/funksjonene.

### 7.2 På/Av

Hvis du trykker på denne knappen i noen sekunder, kan du slå produktet av eller på. To forskjellige lyder blir avspilt når du slår produktet av eller på.

Hvilemodusfunksjonen slår av produktet automatisk for å redusere energiforbruket i enkelte tilfeller, og det kan derfor hende at du må aktivere produktet igjen.

For mer informasjon, se avsnittet om hvilemodus i kapittelet Daglig bruk.

### 7.3 Programknapp

Ved å dreie på programvelgeren kan du velge ønsket program.

### 7.4 Temperatur

Når du velger et vaskeprogram, foreslår produktet en standardtemperatur automatisk.

Trykk på denne knappen gjentatte ganger til ønsket temperaturverdi dukker opp i displayet.

Når displayet viser indikatorene **--\***, varmer ikke produktet opp vannet.

### 7.5 Sentrifugering

Når du velger et program, velger produktet automatisk standard sentrifugehastigheten.

Trykk på denne knappen gjentatte ganger for å:

- **Endre sentrifugehastigheten.** Displayet viser kun sentrifugeringshastigheter som er tilgjengelige for det angitte programmet.
- Angi tilvalget **Uten sentrifugering** **-- --**.

Bruk dette tilvalget for å slå av alle sentrifugeringsfasene. Displayet viser

indikatoren . Produktet utfører den eneste tømme-fasen for det valgte vaskeprogrammet. Velg dette alternativet for svært ømfintlige tekstiler. Skyllefasen bruker mer vann i enkelte vaskeprogrammer.

- Aktiver funksjonen for **skyllestopp** . Den siste sentrifugeringen blir ikke utført. For å hindre at stoffet krøller seg, blir ikke det siste skyllevannet pumpet ut. Vaskeprogrammet avslutter med vann i trommelen.

Indikatoren  forblir på. Døren forblir låst og trommelen snurrer regelmessig for å redusere krøller. Du må tømme ut vannet for å kunne låse opp døren.

Hvis du trykker Start/Pause  på -knappen, utfører produktet sentrifugeringsfasen og pumper ut vannet.



Produktet pumper ut vannet automatisk etter omtrent 18 timer.

## 7.6 Forvask

Med dette tilvalget kan du legge til en forvaskfase i et program.

Den korresponderende indikatoren over berøringsknappen tennes.

Bruk dette tilvalget for å legge til en forvaskfase på 30 °C før vaskefasen.

Dette tilvalget anbefales for svært skittent tøy, spesielt hvis det inneholder sand, støv, gjørmel eller andre faste partikler.



Tilvalget kan øke programvarigheten.

## 7.7 Flekkjerning

Trykk på denne knappen for å legge en flekkjerningsfase til et program.

Den korresponderende indikatoren over berøringsknappen tennes.

Bruk dette tilvalget for klesvask med flekker det er vanskelig å fjerne.

Når du stiller inn dette tilvalget, hell flekkjerneren i kammeret .



Dette tilvalget kan øke programmets varighet.  
Dette tilvalget er ikke tilgjengelig ved temperaturer under 40 °C.

## 7.8 Permanent Ekstra skyling

Med dette tilvalget, kan du legge til et par skyllinger til det valgte vaskeprogrammet.

Bruk dette tilvalget for personer med allergier eller sensitiv hud. Takket være ekstra funksjonalitet for dette tilvalget er tøyemykneren jevnt spredt ut i tøyet og øker effekten på stoffene. Det er foreslått ved bruk av tøyemykner.



Dette tilvalget kan øke programmets varighet.

Den korresponderende indikatoren over berøringsknappen tennes og forblir også på permanent under de neste syklusene til dette tilvalget er deaktivert.

## 7.9 Steam Easy Iron

Dette tilvalget legger til en dampfase etterfulgt av en kort antikrøllfase på slutten av vaskeprogrammet.

Dampfassen reduserer stoffkrølling og klargjør for stryking.



Den korresponderende indikatoren over berøringsknappen tennes.

Indikatoren  er på under dampfasen.



Dette tilvalget kan øke programmets varighet.

Når programmet er ferdig vil displayet vise

, indikatoren  slukkes og indikatoren  og Start/Pause  lysene er på.

Trommelen utfører jevne bevegelser i omtrent 30 minutter for å beholde dampegenskapene. Ved å trykke på en hvilken som helst knapp,

stopper antikrøllbevegelsene og døren låses opp, produktet foreslår det forrige innstilte programmet.

For å avbryte antikrøllfasen kan du også:

- trykke på På/Av -knappen i noen sekunder for å aktivere eller deaktivere produktet.
- Drei programvelgeren i en annen posisjon.



En liten tøymengde gir bedre resultater.

## 7.10 Stille

Trykk på denne knappen for å aktivere/deaktivere **Stille**-alternativet.

Mellom- og sluttsentrifugering blir ikke kjørt, og programmet blir avsluttet med vann i trommelen. Dette bidrar til å redusere krølling.

Displayet viser indikatoren . Døren forblir låst. Trommelen roterer regelmessig for å redusere krøller. Du må tømme ut vannet for å kunne låse opp døren.

Ettersom programmet er svært stille, egner det seg godt om natten når strømmen er billigere. For noen programmer utføres skyllingene med mer vann.

Hvis du trykker på Start/Pause -knappen, utfører produktet kun tømmefasen.



Produktet pumper ut vannet automatisk etter omtrent 18 timer.

## 7.11 Pods®

Trykk på denne knappen for å aktivere/deaktivere Pods®-alternativet.

Når den er aktivert, lyser den aktuelle indikatoren.

Følg Pods-produzentens anbefalinger om dosering og oppbevaring.



Legg maksimalt to tabletter (pods) eller enkeltdose-vaskemidler i Pods®-kammeret i vaskemiddelskuffen.

Tilvalget forblir aktivt også for de neste syklusene til det deaktiveres og hvis det kan velges med det valgte programmet.

## 7.12 Utsatt start

Med dette alternativet kan du utsette programstarten på en mer lettvinnt måte.

Trykk knappen gjentatte ganger for å velge ønsket utsatt tid. Tiden øker i trinn fra 1 time opp til 20 timer.

Displayet viser indikatoren  og valgt tidsforvalg. Produktet starter nedtellingen og døren låses etter at du har trykket på Start/Pause -knappen.

## 7.13 Tidskontroller

Med dette alternativet kan du redusere programvarigheten avhengig av vaskemengden og hvor skittent det er.

Når du stiller inn et vaskeprogram, viser displayet standardvarigheten og -----streker.

Trykk på Tidskontroller-knappen for å redusere programvarigheten i henhold til dine behov. Displayet viser den nye programvarigheten og en rekke streker reduseres deretter:

Trykk på Tidskontroller -knappen for å redusere programvarigheten i henhold til dine behov. Displayet viser den nye programvarigheten og en rekke streker reduseres deretter:

---- egnet for full maskin med normal skitten vask.

--- en hurtig syklus for en full maskin av lett skitten vask.

-- svært rask syklus for en mindre tøymengde med lite skitten klesvask (maks. halv tøymengde anbefalt).

- den korteste syklusen for å oppfriske en liten mengde klesvask.

Tidskontroller er kun tilgjengelig med programmene i tabellen.

indikator	Bomull	Syntetisk
	----- 1)	■
----	■	■
---	■	■
-- 2)	■	■
- 2)	■	■

1) Standard varighet for alle programmer.

2) Dette nivået for Tidskontroller-tilvalget er ikke tilgjengelig i 90 °C.

### Tidskontroller med dampprogrammer

Når du stiller inn et dampprogram, kan du velge tre dampnivåer med denne knappen, og programmets varighet reduseres deretter:

- ---- : maks.
- -- : middels.
- - : minimum.



I enkelte produkter reduseres programmets varighet uten at det vises noen streker.

## 7.14 Start/Pause

Trykk Start/Pause -knappen for å starte, sette produktet på pause eller for å avbryte et program som er i gang.



-ikonet betyr at du kan sette syklusen på pause og legge til eller fjerne plagg. Les avsnittet «Åpne døren – Legge til plagg» for mer informasjon.

## 8. INNSTILLINGER









### 8.1 Innstilling



Når du trykker en tastkombinasjon, **må du ikke vippe** fingrene nedover. Sensorene til knappene under er sensitive og kan forstyrre valget ditt.

FUNKSJONER	TASTEKOMBINASJONER	BESKRIVELSE
Barnelås	Steam Easy Iron	Med dette tilvalget kan du forhindre at barna leker med betjeningspanelet. Hold knappen nede til indikatoren  slås på/av på displayet.
Lydsignaler	Forvask-Flekkfjerning	Med dette alternativet kan du aktivere eller deaktivere lydsignalene. Berør taste-kombinasjoner samtidig i ca. 2 sekunder. Hvis du deaktiverer varslingslydene, vil de fortsatt høres når produktet har en feil.

FUNKSJONER	TASTEKOMBINASJONER	BESKRIVELSE
Driftstimeteller	Flekkfjerning-Ekstra skylking	Det er mulig å visualisere den totale driftstiden for produktet i timer, fra første gang du slår på produktet. Denne verdien teller syklusenes driftstid (inkluderer ikke pauser, forsinket starttid). Berør tastekombinasjoner samtidig i noen sekunder. Etter 3 sekunder vises det totale antallet timer som produktet har vært i bruk i displayet: f.eks. 1276 timer, displayet viser teksten Hr i 2 sekunder, 12 (tusener og hundrevis) i 2 sekunder og 76 (tier og enheter).
Fabrikkinnstillinger	Stille-Steam Easy Iron	Denne funksjonen gjør det mulig å gjenopprette fabrikkinnstillingene. For å aktivere denne funksjonen, berør tastekombinasjoner samtidig i noen sekunder. Displayet vil vise — — i ca. 5 sekunder.

FUNKSJONER	TASTEKOMBINASJONER	BESKRIVELSE
Barnelås	Steam Easy Iron 	Med dette tilvalget kan du forhindre at barna leker med betjeningspanelet. Hold knappen nede til indikatoren  slås på/av på displayet.
Lydsignaler	Forvask  - Flekkfjerning 	Med dette alternativet kan du aktivere eller deaktivere lydsignalene. Berør tastekombinasjoner samtidig i ca. 2 sekunder. Hvis du deaktiverer varslingslydene, vil de fortsatt høres når produktet har en feil.
Driftstimeteller	Flekkfjerning  - Ekstra skylking 	Det er mulig å visualisere den totale driftstiden for produktet i timer, fra første gang du slår på produktet. Denne verdien teller syklusenes driftstid (inkluderer ikke pauser, forsinket starttid). Berør tastekombinasjoner samtidig i noen sekunder. Etter 3 sekunder vises det totale antallet timer som produktet har vært i bruk i displayet: f.eks. 1276 timer, displayet viser teksten Hr i 2 sekunder, 12 (tusener og hundrevis) i 2 sekunder og 76 (tier og enheter).
Fabrikkinnstillinger	Stille  - Steam Easy Iron 	Denne funksjonen gjør det mulig å gjenopprette fabrikkinnstillingene. For å aktivere denne funksjonen, berør tastekombinasjoner samtidig i noen sekunder. Displayet vil vise — — i ca. 5 sekunder.

## 9. FØR FØRSTE GANGS BRUK



Under montering eller før første gangs bruk kan det hende at du finner noe vann i apparatet. Dette er vann som er igjen i apparatet etter en full funksjonell test på fabrikk for å sørge for at apparatet leveres til kunder i perfekt arbeidsstand og uten bekymringer.

1. Kontroller at alle transportbolter er fjernet.
2. Kontroller at strømtilførselen er tilgjengelig og at vannkranen er åpen.

3. Hell 2 liter vann i vaskemiddel-kammeret merket som

Denne handlingen aktiverer avløpssystemet.

4. Hell litt vaskemiddel i kammeret merket som

5. Velg og start et bomullsprogram på høyest mulig temperatur, uten klesvask i trommelen.



Dette fjerner eventuell smuss fra trommelen og kammeret.

## 10. PROGRAMMER

### 10.1 Programtabell

#### Vaskeprogrammer

Program	Programbeskrivelse
QuickCare 69min	Bomull og blandede syntetiske tekstiler. Ideell til å gjøre din daglige klesvask på kort tid, for bedre klespleie og god rengjøring allerede ved 30 °C.
Bomull	Hvite og fargede bomullsstoffer. Ideell for normalt og meget skittent.
Syntetisk	Syntetiske tekstiler eller blandingstekstiler. Normalt skittent.
Finvask	Ømfintlige plagg som akryler, viskose og blandede tekstiler som krever en mer skånsom vask. Normalt skittent.
 Ull/Silke	Maskinvaskbar ull, ull som skal håndvaskes og andre tekstiler med «håndvask»-symbol. <sup>1)</sup>
Hurtig 20min	Bomull og syntetiske plagg som er lett skitne, eller bare brukt én gang.

Program	Programbeskrivelse
<b>Dampprogram</b>  <b>med FreshScent-system</b>	<p>Dampprogram kan brukes for å redusere krøller og lukt<sup>2)</sup> fra plagg som bare behøver å friskes opp, og unngå vasking. Tøyfibrene slakkes, og gjør stryking lettere. Fjern vasken fra trommelen med en gang programmet er fullført.<sup>3)</sup> Dampprogrammet har ingen hygienesyklus. Ikke velg dette programmet for følgende type klær:</p> <ul style="list-style-type: none"> <li>• Plagg som ikke er egnet for tørketromling.</li> <li>• Plagg som er merket "Skal kun renses".</li> </ul>
<b>Electrolux duft.</b> Hvis du bruker denne spesielle, myke duften, vil klesvasken din lukte som om den nettopp var vasket. Les nøye gjennom instruksjonene som følger med duften. Reduser duftdoseringen ved behandling av mindre vaskemengder. Trykk på Tidskontroller-knappen for å redusere programvarighet ved behandling av plagg merket for vasking på lav temperatur. <p><b>IKKE:</b></p> <ul style="list-style-type: none"> <li>• Tørk plaggene behandlet med duft i trommelen. Fordelene fordunder.</li> <li>• Bruk duften til andre formål enn foreskrevet her.</li> <li>• Bruk duften på nye plagg. Nye plagg kan inneholde rester av etterbehandlingsblandinger som ikke er kompatible med duften.</li> </ul>	
<div style="border: 1px solid black; padding: 5px; display: inline-block;">  </div> <p>Duften er tilgjengelig i <b>Electrolux-nettbutikken</b> eller hos en autorisert forhandler.</p>	
 <p>Dampoppfrisking</p>	<p><b>Bomull, syntetiske og blandede plagg.</b> Spesial dampsyklus uten vask som kan brukes til å forberede tørket klesvask for stryking eller oppfrisking av plagg som brukes én gang. Dette programmet reduserer krøller og lukt og mykner fibre. Ikke bruk vaskemiddel.</p>
<p>Sentrifugering/Tømming</p>	<p>For å sentrifugere vasken og pumpe ut vannet i trommelen. Alle stoffer, unntatt ull og finvasketekstiler.</p>
<p>Skylling</p>	<p>Alle stoffer, unntatt ullvarer og svært ømfintlige tekstiler. Program for skylling og sentrifugering av klesvask. Standard sentrifugehastighet er den som brukes for bomullsprogrammer. Reduser sentrifugehastigheten etter typen klesvask. Still om nødvendig inn alternativet Ekstra skylling for å legge til skyllinger. Med lav sentrifugehastighet utfører maskinen skånsomme skyllinger, og kortere sentrifugering.</p>
<p>Sportstøy</p>	<p><b>Sportsantrekk, syntetiske fibre</b> som polyester, polyester/elastan-blandinger, polyamid. Passer til å fjerne svette og kroppsjord fra tekniske sportsplagg.</p>
<p>Sengeteppe</p>	<p>Spesialprogram for <b>syntetisk eller fjær- og dunteppe, dyne, sengeteppe</b> og så videre. Bruk flytende skånsomt vaskemiddel, som ullvaskemiddel</p>

Program	Programbeskrivelse
---------	--------------------



Outdoor



Ikke bruk tøymykner og sørg for at det ikke er noen rester av tøymykner igjen i vaskemiddelbeholderen.

Klær til utendørsbruk, teknisk tøy, sportstøy, jakker som puster og er vanntettede og skalljakker med uttakbar fleece eller fôr. Den anbefalte tøymengden er 2.0 kg.

Dette programmet kan også brukes til å friske opp vannavstøtingen. Det er laget spesifikt med tanke på å ta vare på klær med vannavstøtende utstide. For å utføre den vannavstøtende oppfriskningsfasen, fortsett som følger:

- Hell vaskemidlet i kammeret .
- Hell et spesifikt middel for gjenoppretting av vannavstøting for stoff i tøymyknernskuffen .
- Reduser tøymengden til 1.0 kg.



For å gjøre gjenopprettingen av vannavstøtingen mer effektiv, tørk klesvasken i tørketrommelen ved å still inn Outdoor-tørkeprogrammet (hvis det er tilgjengelig og vaskelappen på plagget tillater tørking i tørketrommel).



Hygiene

Hvite bomullsplagg. Dette høyt ytende vaskeprogrammet kombinert med damp fjerner mer enn 99,99 % av bakterier og virus<sup>4)</sup> holder temperaturen over 60 °C gjennom hele vaskefasen; med en ekstra virkning på fibre takket være en dampfase, sikrer en forbedret skyllingsfase en riktig fjerning av rester av vaskemiddel og mikroorganismer. Dette programmet sikrer også en riktig reduksjon av pollen / allergifremkallende elementer.

Eco 40-60

Syklus med lav energi for bomull. Reduserer temperaturen og forlenger tiden for å oppnå gode vaskeresultater.

1) I dette programmet roterer trommelen sakte for å sikre at vasken er skånsom. Det kan virke som om trommelen ikke roterer eller ikke roterer som den skal, men dette er normalt på dette programmet.





2) Dampprogram tar ikke bort spesielt intens odør.

3) Etter dampbehandlingen kan vasken være fuktig. Heng ut plaggene i et par minutter

4) Testet for Staphylococcus aureus, Enterococcus faecium, Candida albicans, Pseudomonas aeruginosa og MS2 Bakteriefag i eksternt test utført av Swisstatest Testmaterialien AG i 2021 (testrapport nr. 202120117).

### Programtemperatur, maksimal sentrifugehastighet og maksimal tøymengde

Program	Standard temperatur Temperaturområde	Referanse sentrifugehastighet Sentrifugeringshastighet	Maksimal mengde
QuickCare 69min	30 °C 60 °C – 30 °C	1400 o/min 1400 o/min – 400 o/min	5.0 kg
Bomull	40°C 90°C – Kaldt	1400 O/min 1400 o/min – 400 o/min	10.5 kg <sup>1)</sup>

Program	Standard temperatur Temperaturområde	Referanse sentrifuge- hastighet Sentrifugeringshastig- het	Maksimal mengde
Syntetisk	30 °C 60 °C – Kaldt	1200 o/min 1200 o/min – 400 o/min	4.0 kg
Finvask	30 °C 40 °C – Kaldt	800 o/min 1200 o/min – 400 o/min	2.0 kg
 Ull/Silke	40 °C 40 °C – Kaldt	1200 o/min 1200 o/min – 400 o/min	1.5 kg
Hurtig 20min	30 °C 40 °C – 30 °C	1200 o/min 1400 o/min – 400 o/min	3.0 kg
 Dampoppfrisking	-	-	1.0 kg
Sentrifugering/Tømming	-	1400 o/min 1400 o/min – 400 o/min	10.5 kg <sup>1)</sup>
Skylling	-	1400 o/min 1400 o/min – 400 o/min	10.5 kg <sup>1)</sup>
Sportstøy	30 °C 60 °C – Kaldt	1200 o/min 1200 - 400 o/min	4.0 kg
Sengeteppe	30 °C 60 °C – Kaldt	800 o/min 800 - 400 o/min	3.0 kg
 Outdoor	30 °C 40 °C – Kaldt	1200 o/min 1200 o/min – 400 o/min	2.0 kg <sup>2)</sup> 1.0 kg <sup>3)</sup>
 Hygiene	60 °C	1400 o/min 1400 o/min – 400 o/min	10.5 kg <sup>1)</sup>
Eco 40-60	40 °C <sup>4)</sup>	1400 o/min 1400 o/min – 400 o/min	10.5 kg <sup>1)</sup>

1) Tøymengden i dette programmet er ikke synlig på displayet.

2) Vaskeprogram.

3) Vaskeprogram og gjenoppretting av vannavstøting.

4) I henhold til kommisjonsforordning EU 2019/2023 er dette programmet ved 40 °C i stand til å rengjøre normalt skittent bomullstøy som er erklært å være vaskbart ved 40 °C eller 60 °C, sammen i samme syklus.



For kapittelet i vaskeriet, programvarigheten og andre data, se kapitlet "Forbruksverdier".

De mest effektive programmene når det gjelder energiforbruk er generelt de som utfører ved lavere temperaturer og lengre varighet.



## 10.2 Woolmark Premium Wool Care - Blå



Sykklusen for ullprogrammet til denne maskinen har blitt testet og godkjent av The Woolmark Company, for vasking av ullplagg merket som «bare håndvask», så sant instruksjonene på produktenes merkelapp og de fra vaskemaskinens produsent blir fulgt.  
M1230

## 10.3 Tilvalgskompatibilitet med programmer

	QuickCare 69min	Bomull	Syntetisk	Finvask	Ull/Silke	Hurtig 20min	Dampoppfrisking	Sentrifugering/Tømming	Skylling	Sportstøy	Sengeteppe	Outdoor	Hygiene	Eco 40-60
Sentrifugering	■	■	■	■	■	■		■	■	■	■	■	■	■
Skyllestopp	■	■	■	■	■				■	■		■	■	■
Stille		■	■	■						■				
Uten sentrifugering	■	■	■	■	■	■		■ <sup>1)</sup>	■	■	■	■	■	■
Flekkfjerning <sup>2)</sup>		■	■							■			■	
Forvask		■	■							■				
Tidskontroller <sup>3)</sup>		■	■				■							
Ekstra skylling	■	■	■	■					■	■		■	■	

	QuickCare 69min	Bomull	Syntetisk	Finvask	Ull/Silke	Hurtig 20min	Dampoppfrisking	Sentrifugering/Tømming	Skylling	Sportstøy	Sengeteppe	Outdoor	Hygiene	Eco 40-60
 Steam Easy Iron <sup>4)</sup>		■	■							■			■	
PODS®	■	■	■	■		■				■		■	■	■
 Utsatt start	■	■	■	■	■	■	■	■	■	■	■	■	■	■

1) Hvis du velger tilvalget Ingen sentrifugering, tømmer produktet kun ut vann.

2) Dette alternativet er ikke tilgjengelig ved temperaturer under 40 °C.

3) Hvis du velger den korteste varigheten, anbefaler vi å gjøre klesvasken mindre. Det er mulig å fylle hele maskinen, men vaskeresultatene kan bli mindre tilfredsstillende.

4) Dette alternativet er ikke tilgjengelig ved temperaturer under 40 °C.

▲ = Anbefalt

-- = Ikke anbefalt

### Egnede vaskemidler for vaskeprogrammer

Program	Universelt pulver <sup>1)</sup>	Universell flytende såpe	Flytende såpe for fargede plagg	Delikat ull	Spesielle
QuickCare 69min	--	▲	▲	--	--
Bomull	▲	▲	▲	--	--
Syntetisk	▲	▲	▲	--	--
Finvask	--	--	--	▲	▲
Ull/Silke	--	--	--	▲	▲
Hurtig 20min	--	▲	▲	--	--
Sportstøy	--	▲	▲	--	▲
Sengeteppe	--	--	--	▲	▲
Outdoor	--	--	--	▲	▲
Hygiene	▲	▲	--	--	▲
Eco 40-60	▲	▲	▲	--	--

1) Ved temperatur over 60 °C anbefales bruk av såpepulver.

## 11. DAGLIG BRUK

### ⚠ ADVARSEL!

Se etter i Sikkerhetskapitlene.

### 11.1 Slå på produktet

1. Sett støpselet inn i stikkkontakten.
2. Åpne vannkranen.
3. Trykk på På/Av -knappen i noen sekunder for å aktivere produktet. En kort melodi blir avspilt.

### 11.2 Legge i tøyet

- Åpne døren til produktet.
- Rist plaggene før du legger dem inn i produktet.
- Legg klesvasken i trommelen, plagg for plagg.

Sørg for at du ikke legger for mye klær inn i trommelen.

- Steng døren godt igjen.

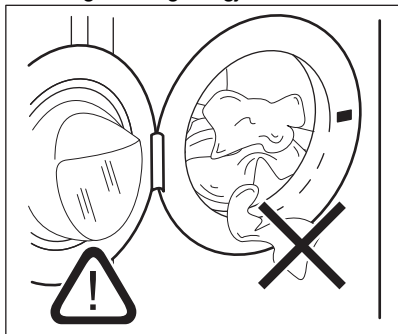



### ⚠ FORSIKTIG!

- Sørg for at det ikke ligger noe tøy mellom pakningen og døren. Det er fare for vannlekkasje eller skade på tøyet.
- Vasking av sterkt oljede, fettete flekker eller bruk av parfyme kan forårsake skade på gummidelere på apparatet.

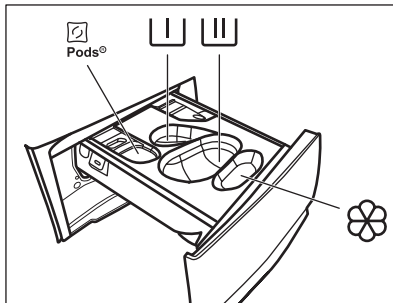
### 11.3 Fylling av vaskemiddel og tilsetninger



 - Kammer for vaskemiddelpods (maks 2 pods). Når du bruker vaskemiddeltabletter (pods), må du kontrollere at Pods®-alternativet er aktivert.

 - Kammer for forvaskfase og bløtleggingsprogram (kun pulvervaskemiddel).

 - Kammer for vaskefase (kun pulvervaskemiddel)



Kontroller at Pods®-alternativet er deaktivert når du bruker dette kammeret.



Hvis du bruker flytende vaskemiddel, må du huske å sette inn beholderen for flytende vaskemiddel .



- Kammer for tøymykner og andre væskebehandling (tøybehandler, stivelse).

**MAX** - Følg alltid anvisningene som du finner på emballasjen til vaskemiddelproduktet, men vi anbefaler at du ikke overgår det indikerte maksnivået (**MAX**). Denne mengden garanterer imidlertid de beste vaskeresultatene.



Etter en vaskesyklus fjern om nødvendig vaskemiddelrester fra vaskemiddelbeholderen.

Gå frem som følger

1. Åpne oppvaskmiddelbeholderen.

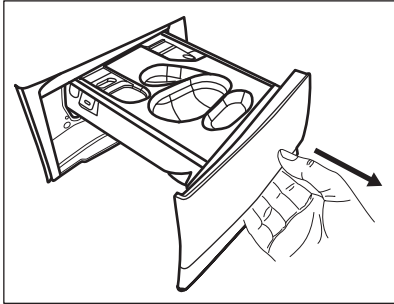

2. Hvis en forvaskfase er valgt, fyller du vaskemiddel i kammeret

3. For hovedvask, velg riktig kammer avhengig av type vaskemiddel:

a) Fyll **oppvaskmiddelpulveret** i kammeret

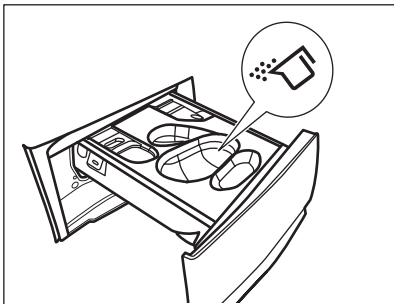

b) Hell det **flytende oppvaskmiddelet** i samme kammer etter at du har satt inn den aktuelle beholderen

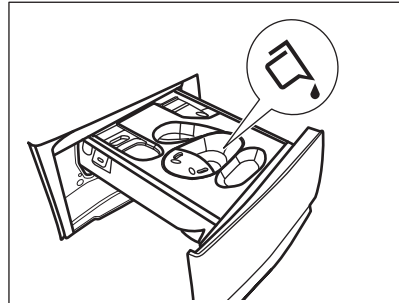
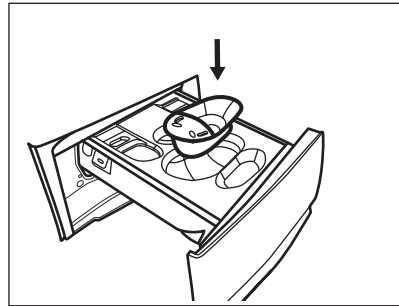

c) Legg **podsene** i kammeret . Kontroller at Pods® tilvalget er aktivert.

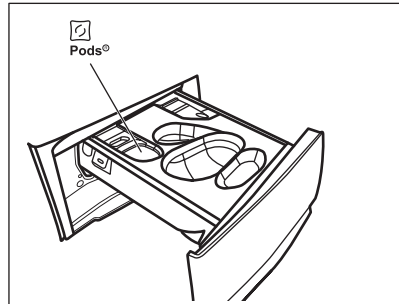

4. Hell tøyemykner i kammeret

5. Lukk såpeskuffen.

## 11.4 Velge et program

1. Drei programvelgeren for å velge ønsket vaskeprogram. Den tilhørende programindikatoren tennes.

Eco 40-60 er standard foreslått program når produktet er slått på, det som informasjonen på energietiketten er relatert til.

Start/Pause -knappens indikator blinker.

Displayet viser en indikativ programvarighet, den maksimale erklærte tøymengden for det innstilte programmet (bare i noen sekunder), standardtemperaturen, standard sentrifugehastigheten og vaskefaseindikatorerne (hvis tilgjengelig).

2. Trykk på de tilhørende knappene for å endre temperaturen og/eller sentrifugehastigheten.
3. Om ønskelig, velg ett eller flere tilvalg ved å trykke på de tilhørende knappene. De tilhørende indikatorerne tennes på displayet og den oppgitte informasjonen blir endret.



Et lydsignal spilles av dersom et valg **ikke er mulig**.

## 11.5 Starte et program

Trykk på Start/Pause -knappen for å starte programmet.

Den tilknyttede indikatoren slutter å blinke og forblir på.

Programmet starter, og døren låses.

Displayet viser indikatoren .



Tømmepumpen starter og går i en kort periode før produktet fyller inn vann.

## 11.6 Starte et program med utsatt start

1. Trykk på Utsatt start -knappen flere ganger til displayet viser ønsket utsettelsestid. Indikatoren viser .
2. Trykk på Start/Pause -knappen. Døren til Produktet lukkes og nedtellingen for utsatt start startes. Displayet viser indikatoren .

Programmet starter automatisk når nedtellingen er ferdig.

Avbryte forsinket starttidsforvalg etter at nedtellingen har begynt

Slik avbryter du starttidsforvalget:

1. Trykk på Start/Pause -knappen for å sette produktet på pause. Den tilhørende indikatoren blinker.
2. Trykk på Utsatt start -knappen flere ganger til displayet viser og indikatoren går av.
3. Trykk på Start/Pause -knappen igjen for å starte programmet umiddelbart.

Endre forsinket starttidsforvalg etter at nedtellingen har begynt

For å endre forsinket starttidsforvalg:

1. Trykk på Start/Pause -knappen for å sette produktet på pause. Den tilhørende indikatoren blinker.
2. Trykk på Utsatt start -knappen flere ganger til displayet viser ønsket utsettelsestid.
3. Trykk på Start/Pause -knappen igjen for å starte den nye nedtellingen.

## 11.7 SensiCare System-lastregistrering



Programvarigheten i displayet refererer til en **medium/stor tøymengde**.

Etter at du har trykket Start/Pause -knappen, slukkes indikatoren for maksimal tøymengde og SensiCare System starter registreringen av tøymengden:

1. Produktet registrerer tøymengden i løpet av de første 30 sekundene. I programmene der Tidskontroller er tilgjengelig, i denne fasen, avspiller Tidskontroller-linjene plassert under tidssifrene, en enkel animasjon. Trommelen roterer i kort tid.
2. Programvarigheten justeres tilsvarende og kan øke eller minke. Etter ytterligere 30 sekunder, starter vannfyllingen.

Når registreringen av tøymengden avsluttes, i **tilfelle trommelen overbelastes**, blinker

**MAX**-indikatoren i displayet:

I dette tilfellet, i 30 sekunder til, er det mulig å sette Produktet på pause og fjerne de ekstra plaggene.

Når de ekstra plaggene er fjernet, trykk på Start/Pause -knappen for å starte programmet på nytt. SensiCare-fasen kan bli repetert opptil tre ganger (se punkt 1).

**Viktig!** Hvis tøymengden ikke blir redusert, starter vaskeprogrammet uansett, på tross av overbelastningen. Det er ikke mulig å garantere det beste vaskeresultatet dersom dette skjer.



Etter omtrent 20 minutter fra programstart, kan programvarigheten justeres igjen avhengig av tøyets absorpsjonsevne.





SensiCare-registreringen av tøymengden blir kun utført for fullstendige vaskeprogrammer og hvis programvarigheten ikke har blitt redusert med Tidskontroller-knappen.



SensiCare System er ikke tilgjengelig sammen med alle programmer som :Ull/ Silke, Skylling og programmer med korte sykluser.

## 11.8 Slik avbryter du et program og endre tilvalgene

Når programmet kjører, kan bare **noen** av tilvalgene endres:

1. Berør Start/Pause -knappen. Den relaterte indikatoren blinker.
2. Endre tilvalgene. Den oppgitte informasjonen i displayet endrer seg tilsvarende.
3. Trykk på Start/Pause -knappen igjen. Vaskeprogrammet fortsetter.

## 11.9 Avbryte et pågående program

1. Trykk på På/Av -knappen for å avbryte programmet og deaktivere produktet.



2. Trykk på På/Av -knappen igjen for å aktivere produktet.

Nå kan du angi et nytt vaskeprogram.



Hvis SensiCare-fasen allerede er utført og vannfyllingen allerede er startet, starter det nye programmet **uten å repetere SensiCare-fasen**. Vannet og vaskemiddelet blir ikke tømt ut for å unngå sløsing. Displayet viser maksimal varighet for programmet, og blir oppdatert etter omtrent 20 minutter fra du startet det nye programmet.

Det er også en alternativ måte å avbryte på:

1. Trykk på Start/Pause -knappen.
2. Roter velgerbryteren til "Reset" .
3. Vent deretter i 1 sekund. Displayet viser ---.

Nå kan du angi et nytt vaskeprogram.

## 11.10 Åpne døren – Legge inn tøy



Hvis -ikonet er på, kan du alltid åpne døren.

Produktets dør vil være lukket mens et program eller tidsforvalg er i bruk. Displayet viser indikatoren .





Hvis temperaturen og vannstanden i trommelen er for høy og/eller fortsatt roterer, skal du ikke åpne døren.

Slik legger du til eller fjerner plagg:

1. Trykk på Start/Pause -knappen. På displayet slukkes den relaterte dør-lås-indikatoren.
2. Åpne døren til produktet. Ta ut eller legg inn klesvask ved behov. Steng døren og trykk på Start/Pause -knappen. Programmet eller utsatt start fortsetter.

## 11.11 Programslutt

Når programmet er slutt, stopper maskinen automatisk. Lydsignalene høres (hvis de er aktive). Displayet viser .

Indikatoren for Start/Pause -knappen blir slukket.

Døren låses opp og -indikatoren går av.

1. Trykk på På/Av -knappen for å slå av produktet.

Fem minutter etter at vaskeprogrammet er ferdig, vil energisparingsfunksjonen automatisk slå av maskinen.







Når du slår på produktet på nytt viser displayet slutten av det forrige programmet. Drei programvelgeren for å velge en ny syklus.



2. Ta klesvasken ut av produktet.
3. Kontroller at trommelen er tom.
4. La døren og oppvaskmiddelbeholderen for stå litt på gløtt for å forhindre mugg og lukt.

## 11.12 Tømming av vannet etter endt syklus



Hvis du har valgt et program eller et alternativ som ikke pumper ut vannet fra siste skylling, fullføres programmet, men:



- Tidsområdet viser  og displayet viser døren låst .
- Indikatoren for Start/Pause -knappen begynner å blinke.
- Trommelen roterer fortsatt regelmessig for å forhindre at klesvasken blir krøllete.
- Døren forblir låst.
- Du må tømme ut vannet for å åpne døren:

1. Berør Sentrifugering -knappen ved behov for å senke sentrifugehastigheten som foreslås av produktet.
2. Trykk på Start/Pause -knappen: produktet tømmer vannet og sentrifugerer.

Tilvalgsindikatoren Skyllestopp  eller  forsvinner.





Hvis du har valgt Stille  og sentrifugehastigheten ikke er endret, tømmer produktet ut vannet når du trykker på Start/Pause -knappen.

3. Du kan åpne døren når programmet er fullført og dørlåsindikatoren  slukker.
4. Hold inne På/Av -knappen i noen sekunder for å deaktivere produktet.

## 11.13 Hvilemodusfunksjon

Hvilemodusfunksjonen slår av produktet automatisk for å redusere energiforbruket når:

- Du bruker ikke produktet i 5 minutter når ingen programmer kjører.
- Trykk på knappen På/Av  for å slå på produktet på nytt.
- 5 minutter etter et vaskeprogram er ferdig

Trykk på knappen På/Av  for å slå på produktet på nytt. Skjermen viser slutten av sist angitte program. Drei programvelgeren for å velge en ny syklus.

Hvis bryteren roteres til «Reset» (tilbakestill)

- , slås produktet automatisk av innen 30 sekunder.



Hvis du allerede har valgt et tilvalg som avslutter med vann i trommelen, **deaktiverer ikke** hvilemodusfunksjonen produktet for å minne deg på at du må pumpe ut vannet.

## 12. STELL OG RENGJØRING



### ADVARSEL!

Se etter i Sikkerhetskapitlene.

## 12.1 Plan for regelmessig rengjøring

Regelmessig rengjøring hjelper deg med å utvide levetiden på produktet ditt.

Etter hver syklus, la døren og vaskemiddelbeholderen stå litt på gløtt for å få luftsirkulasjon og tørke fuktigheten inne i produktet.

Hvis produktet ikke brukes over lenger tid: Steng vannkranen og trekk ut støpselet.

### Veiledende periodisk rengjøringsplan:

Avkalking	To ganger i året
Vedlikeholdsvask	En gang i måneden
Rengjør dørpakningen	Annenhver måned
Rengjør trommelen	Annenhver måned
Rengjør såpeskuffen	Annenhver måned
Rengjør avløpspumpefilter	To ganger i året
Rengjør innløpsslangen og ventilfilteret	To ganger i året

## 12.2 Fjerne fremmedlegemer



Sørg for at lommene er tomme og at alle løse elementer er bundet før du kjører syklusen.

Fjern fremmedlegemer (for eksempel metallklemme, knapper, mynter osv.) som du kan finne i dørpakningen, filtrene og trommelen. Se avsnittene "Dørpakning med dobbel randlås", "Rengjøring av trommelen", "Rengjøring av avløpspumpen" og "Rengjøring av innløpsslangen og ventilfilteret". Vær forsiktig med gardiner. Fjern krokene og legg gardinene i en vaskepose eller et putevar. Dersom det er nødvendig, kontakt det autoriserte service-senteret.

## 12.3 Utvendig rengjøring

Rengjør produktet kun med mild såpe og varmt vann. Tørk alle overflater nøye.

Ikke bruk skuresvamper eller skrapemateriell.



### FORSIKTIG!

Ikke bruk alkohol, løsemiddel eller kjemiske midler.



### FORSIKTIG!

Ikke rengjør metallflater med et klorbasert vaskemiddel.

## 12.4 Avkalking



Hvis vannet der du bor er hardt eller middels hardt, anbefaler vi at du bruker en vannmykner for vaskemaskiner (og avkalke nå og da). Vannet er hardt eller middels hardt når hardheten overstiger 8dH.

Undersøk trommelen med jevne mellomrom for å se etter kalk.



Følg alltid anvisningene som du finner på emballasjen til produkt.

## 12.5 Vedlikeholdsvask

Bruk av korte programmer på lave temperaturer over tid, kan gjøre at det samler seg vaskemiddelrester, lo, bakterier og biofilm inne i trommelen og karet. Dette kan generere vond lukt og mugg.

Kjør en vedlikeholdsvask minst én gang hver måned for å eliminere oppsamling og rengjøre innsiden av apparatet:

1. Ta all klesvask ut av trommelen.
2. Kjør et bomullsprogram på maksimal temperatur med en liten mengde vaskemiddel, eller kjø Maskinrens-programmet hvis det er tilgjengelig.

## 12.6 Dørpakning

Dette produktet er designet med et **selvrensjørende dreneringssystem**, som lar lette lofibre som faller av klærne tømmes ut med vannet. Kontroller pakningen regelmessig, og, om nødvendig, rengjør den som beskrevet i diagrammet nedenfor. Mynter, knapper og andre små artikler kan plukkes ut når programmet er ferdig.

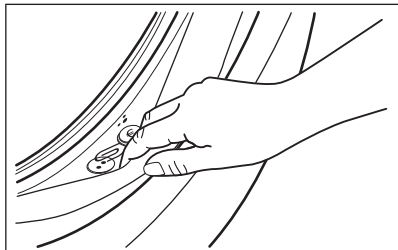

Rengjør det når det kreves, ved å bruke kremrens med ammoniakk uten å skrape pakningsoverflaten.



Følg alltid anvisningene som du finner på emballasjen til produktet.

## 12.7 Slik rengjør du trommelen

Undersøk trommelen regelmessig for å forhindre uønskede avleiringer.

Rester etter rust i trommelen kan forekomme som følge av at fremmedlegeme rustet i vasken eller fordi vannet inneholder jern

Rengjør trommelen med produkter som er egnet for rustfritt stål.



Følg alltid anvisningene som du finner på emballasjen til apparatet. Ikke bruk sure avkalkningsprodukter, slipende produkter som inneholder klor eller jern eller stålull i rengjøring av trommelen.

Slik foretar du en grundig rengjøring:

1. Rengjør trommelen med produkter som er egnet for rustfritt stål.



Følg alltid anvisningene som du finner på emballasjen til apparatet.

2. Ta all klesvask ut av trommelen.
3. Kjør et kort bomullsprogram på høy temperatur med tom trommel og en liten mengde vaskemiddel for å skylle ut gjenværende rester, eller kjør Maskinrens-programmet hvis det er tilgjengelig. Hvis produktet kan kobles til

Wi-Fi, kan spesialprogrammet Maskinrens også lastes ned via APPEN.

4. Bruk en liten mengde vaskemiddel i en tom trommel for å skylle ut gjenværende rester.



Ved slutten av en syklus kan skjermen tidvis vise ikonet : dette er en anbefaling om å utføre rengjøring av trommelen". Så snart rengjøring av trommelen er gjennomført, forsvinner ikonet.

## 12.8 Rengjøre såpeskuffen.

For å unngå eventuelle avleiringer av inntørket vaskemiddel, klumper av tøymykner og muggdannelse i vaskemiddelbeholderen, må du utføre følgende rengjøringsprosedyre annenhver måned, slik det er forklart i diagrammene nedenfor:

1. Åpne oppvaskmiddelbeholderen. Trykk låsen ned, som vist på bildet, og trekk skuffen ut.

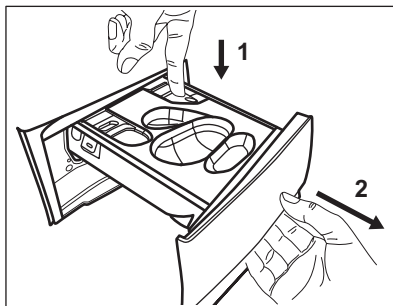

2. Fjern beholderen for flytende vaskemiddel, hvis den er satt inn.

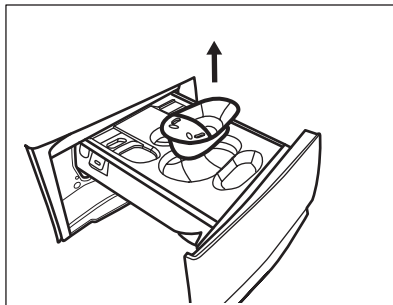

3. Løft opp toppdekelet på rommene for å fjerne det.

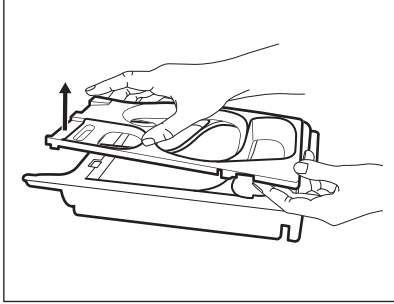

4. Vask såpeskuffen og eventuelt innlegg under rennende vann.

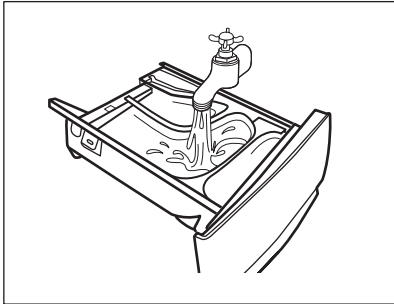

5. Sørg for at alle vaskemiddelrester blir fjernet fra den øvre og nedre delen av glidesporet. Bruk en liten børste for å rengjøre selve glidesporet.

**⚠ FORSIKTIG!**

**Bruk ikke børster og svamper som er skarpe eller laget av metall.**

Sørg for at alle vaskemiddelrester blir fjernet fra den øvre og nedre delen av glidesporet. Bruk en liten børste for å rengjøre selve glidesporet.

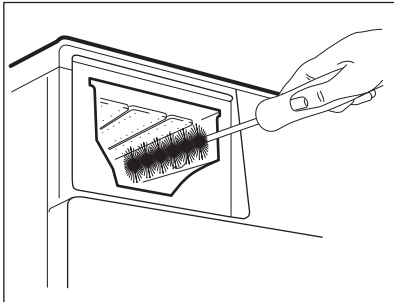

6. Snu dispensereren opp ned og åpne bunndekslet som vist på bildet: trekk først sideflikene utover og fjern så bunndekslet.

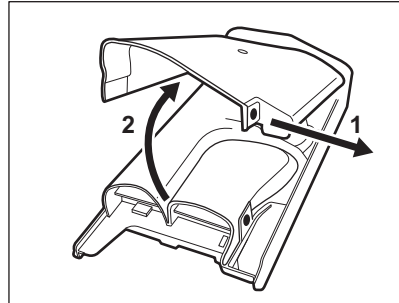

7. Sørg for at alle vaskemiddelrester blir fjernet fra vaskemiddeldispenseren. Bruk kun myke fuktige kluter.
8. Sett bunndekslet tilbake på plass ved å tilpasse hullene på skuffekrokene som vist på bildet. Lukk den inntil du hører et "klikk".

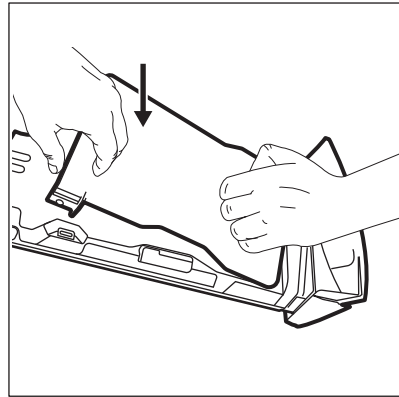

**⚠ FORSIKTIG!**

**Trykk på bunndekslet som vist på bildet. Kontroller at det er lukket på riktig måte.**

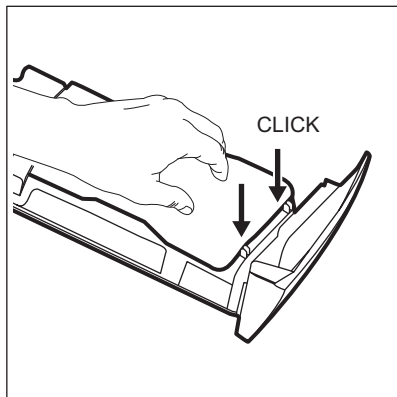

9. Monter skuffen på nytt som vist nedenfor:
  - a. Sett på bunndekslet og trykk inntil du hører "klikk" lyden.
  - b. Sett på toppdekslet og trykk inntil du hører «klikk»-lyden.
  - c. Sett inn beholderen for flytende vaskemiddel, hvis nødvendig.
10. Sett inn såpeskuffen på skinnene og lukk den. Kjør et skylleprogram uten tøy i trommelen.

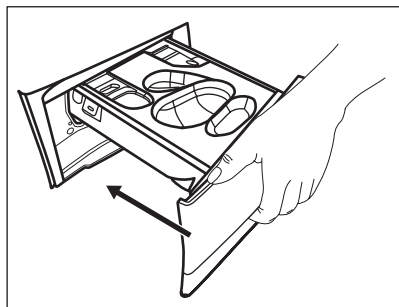

## 12.9 Rengjøring av tømmepumpefilteret

### ⚠ ADVARSEL!

Trekk støpselet ut av stikkkontakten.



Undersøk tømmepumpefilteret regelmessig og sørg for at det er rent.

Rengjør filteret til avløpspumpen hvis:

- Produktet tømmer ikke vannet.
- Trommelen roterer ikke.

- Produktet lager uvanlige lyder på grunn av blokkering av avløpspumpen.
- Displayet viser alarmkoden **E20**.

### ⚠ ADVARSEL!

- Ikke fjern filteret mens produktet er i bruk.
- Ikke rengjør avløpspumpen hvis vannet i produktet er varmt. Vent til vannet er nedkjølt

### Rengjør pumpefilteret som beskrevet i de følgende diagrammene:

Ha alltid en fille i nærheten for å tørke opp vannsøl når du fjerner filteret.

1. Åpne pumpedekselet.

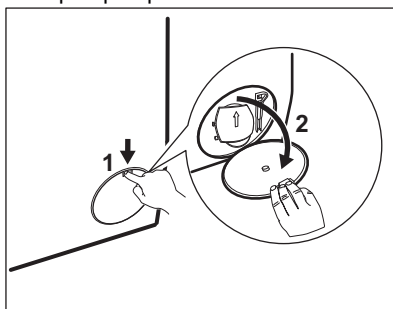

2. Plasser en egnet beholder under åpningen til avløpspumpen for å samle opp vannet som renner ut.
3. Åpne trakten nedover. Ha alltid en fille i nærheten for å tørke opp vannsøl når du fjerner filteret.

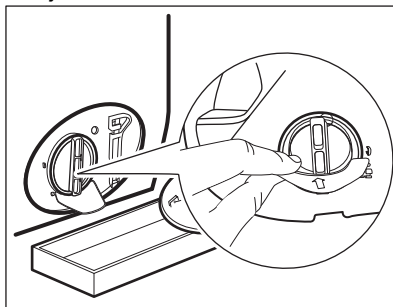

4. Vri filteret 180 grader i mot klokken for å åpne det, uten å fjerne det. La vannet renne ut.

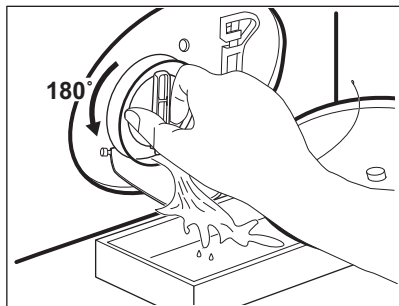

5. Når beholderen er full av vann, vrir du filteret tilbake for å stoppe vannet og tømmer beholderen.
6. Gjenta trinn 4 og 5 til vannet slutter å renne ut.
7. Vri filteret mot klokken for å ta det ut.

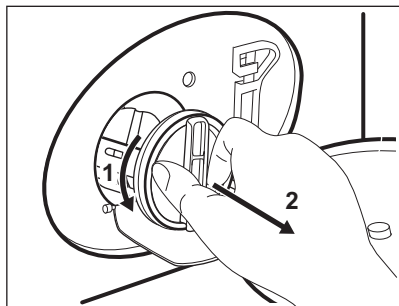

8. Fjern lo og gjenstander fra filterforsenkningen dersom det er nødvendig.
9. Kontroller at pumpehjulet roterer. Kontakt det autoriserte servicesenteret dersom det ikke roterer.

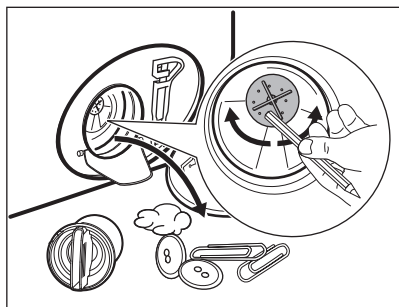

10. Rens filteret under en vannkran.

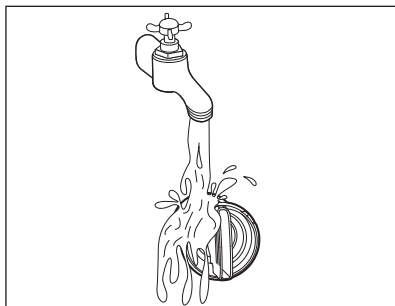

11. Sett filteret tilbake i sporet ved å vri det med klokken. Sørg for at du strammer filteret ordentlig for å forhindre lekkasjer.

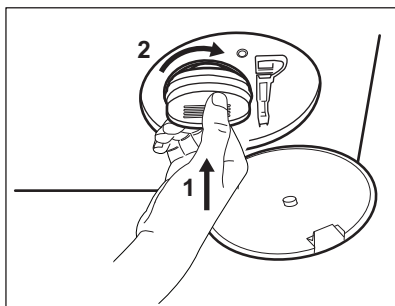

12. Lukk pumpedekselet.

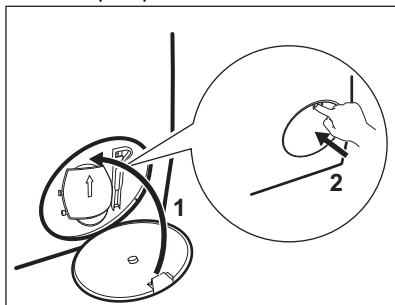

Når du tømmer ut vannet ved hjelp av nødtømmingsprosedyren, må du aktivere avløpssystemet på nytt:

- a. Hell 2 liter vann i hovedkammeret i vaskemiddelskuffen.
- b. Start programmet for å tømme ut vannet.

## 12.10 Rengjøring av innløpsslangen og ventilfilteret

Det anbefales å rengjøre både inntaksslangens og ventilens filter to ganger i året for å fjerne eventuelle avleiringer som har samlet seg over tid. Rengjør filterne som beskrevet i de følgende diagrammene:

1. Ta innløpsslangen ut av kranen og rengjør filteret.

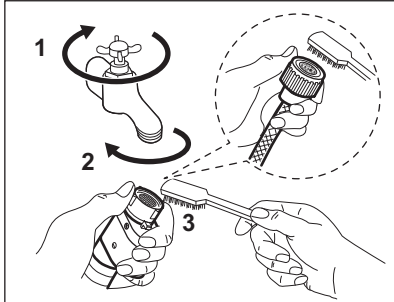

2. Ta innløpsslangen ut av produktet ved å løsne mutteren.

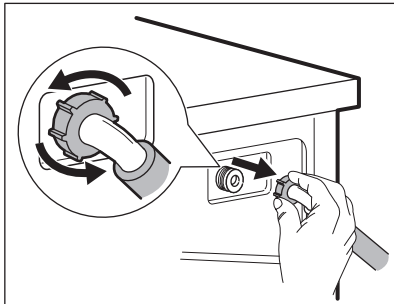

3. Rengjør ventilfilteret på baksiden av produktet med en tannbørste.

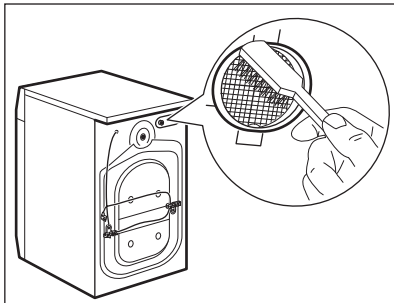

4. Når du kobler på slangen på baksiden av produktet, legg den mot venstre eller

høyre (ikke i vertikal posisjon) avhengig av hvor vannkranen er plassert.

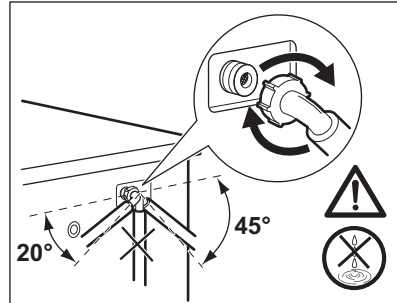

## 12.11 Nødtømming

Hvis apparatet ikke kan tømme vannet, benytt samme prosedyre som beskrevet i «Rengjøring av dreneringspumpe». Rengjør pumpen om nødvendig.

Når du tømmer ut vannet ved hjelp av nødtømmingsprosedyren må avløpssystemet aktiveres på nytt:

1. Ha 2 liter vann i oppvaskmiddelbeholderens hovedkammer.
2. Start programmet for å tømme vannet.

## 12.12 Forholdsregler ved frost

Hvis produktet er montert et sted hvor temperaturen kan bli rundt 0 °C eller lavere, må du fjerne vann som er igjen i inntaksslangen og avløpssystemet.

1. Trekk støpselet ut av stikkkontakten.
2. Steng vannkranen.
3. Legg de to endene av inntaksslangen i en beholder og la vannet renne ut av slangen.
4. Tøm avløpssystemet. Se nødtømmingsprosedyren.
5. Når avløpssystemet er tomt, monterer du vanninntaksslangen på nytt.

### ⚠ ADVARSEL!

Pass på at temperaturen er over 0 °C før du bruker produktet igjen. Produsenten er ikke ansvarlig for skader som skyldes frost.

## 13. FEILSØKING

### ⚠ ADVARSEL!

Se etter i Sikkerhetskapitlene.

### 13.1 Alarmkoder og mulige feil

Maskinen starter ikke eller stopper under bruk. Første forsøk på å finne en løsning på problemet (se tabellene).

### ⚠ ADVARSEL!

Deaktiver maskinen før du utfører kontroller.

Ved enkelte problemer viser displayet en alarmkode og knappen Start/Pause  kan blinke kontinuerlig:



Ved overbelastning, fjern noen artikler fra trommelen og/eller hold døren fast mens du trykker på Start/Pause-knappen inntil -indikatoren stopper å blinke (se bildet nedenfor).

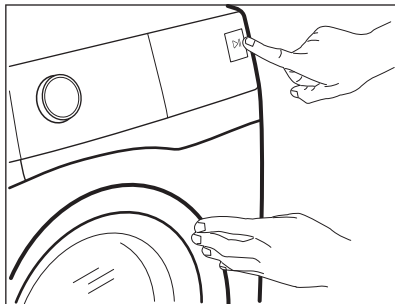

Problem	Mulig løsning
<b>E 10</b> Maskinen tar ikke inn vann.	<ul style="list-style-type: none"><li>• Sørg for at vannkranen er åpen.</li><li>• Sørg for at trykket til vannforsyningen ikke er for lavt. Kontakt det lokale vannverket for å få tak i denne informasjonen.</li><li>• Kontroller at vannkranen ikke er tett.</li><li>• Sørg for at inntaksslangen ikke er knekt, skadet eller bøyd.</li><li>• Kontroller at vanninntaksslangen er korrekt tilkopleet.</li><li>• Kontroller at filteret til inntaksslangen og filteret til inntaksventilen ikke er tette. Se «Stell og rengjøring».</li></ul>

---

**E20**

Produktet tømmes ikke for vann.

- Sørg for at avløpsrøret ikke er tett.
- Kontroller at avløpsslangen ikke er bøyd eller skadet.
- Kontroller at avløpsfilteret ikke er tett. Rengjør filteret om nødvendig. Se «Stell og rengjøring».
- Kontroller at avløpsslangen er korrekt tilkopleet.
- Velg tømmingsprogrammet hvis du har valgt et program uten tømming.
- Velg tømmingsprogrammet hvis du har brukt et program som avsluttes med vann i trommelen.

---

**E40**

Døren til maskinen er åpen eller ikke ordentlig lukket.

- Sørg for at døren er skikkelig lukket.

---

**E91**

Intern feil. Ingen kommunikasjon mellom de elektroniske elementene i maskinen.

- Programmet avslutter ikke som det skal eller stopper for tidlig. Slå maskinen av og på.
- Ta kontakt med servicesenteret hvis alarmkoden oppstår igjen.

---

Hvis skjermen viser andre alarmkoder, deaktiverer og aktiverer du apparatet. Ta kontakt med servicesenteret hvis problemet vedvarer. Ved forskjellige problemer med apparatet, sjekker du tabellen nedenfor for mulige løsninger.

Problem	Mulig løsning
Programmet starter ikke.	<ul style="list-style-type: none"><li>• Påse at støpslet er tilkobleet stikkontakten.</li><li>• Sørg for at maskinens dør er lukket.</li><li>• Påse at det ikke er skadede sikringer i sikringsskapet.</li><li>• Kontroller at Start/Pause  har blitt trykket på.</li><li>• Hvis utsatt start er valgt, avbryt innstillingen eller vent til nedtellingen avsluttes.</li><li>• Deaktiver barnesikringen hvis denne er på.</li><li>• Kontroller knottens posisjon på det valgte programmet.</li></ul>
Produktet fylles med vann og tømmes umiddelbart.	<ul style="list-style-type: none"><li>• Kontroller at avløpsslangen er i korrekt posisjon. Slangen kan være plassert for lavt. Se «Monteringsinstruksjon».</li></ul>
Sentrifugeringsfasen fungerer ikke eller vaskesyklusen varer lenger enn vanlig.	<ul style="list-style-type: none"><li>• Still inn sentrifugeringsprogrammet.</li><li>• Kontroller at avløpsfilteret ikke er tett. Rengjør filteret om nødvendig. Se «Stell og rengjøring».</li><li>• Juster innholdet i trommelen manuelt og start sentrifugeringsfasen på nytt. Dette problemet kan skyldes balanseproblemer.</li></ul>
Det er vann på gulvet.	<ul style="list-style-type: none"><li>• Kontroller at koplingene på vannslangene er tette og at det ikke er vannlekkasjer.</li><li>• Kontroller at vanninntaksslangen og vannavløpsslangen ikke er skadet.</li><li>• Sørg for at du bruker riktig vaskemiddel og korrekt mengde.</li></ul>

Problem	Mulig løsning
Du får ikke åpnet døren til maskinen.	<ul style="list-style-type: none"> <li>• Påse at et vaskeprogram som slutter med vann i trommelen ikke er valgt.</li> <li>• Kontroller at vaskeprogrammet er ferdig.</li> <li>• Velg tømmings- eller sentrifugeringsprogrammet hvis det er vann i trommelen.</li> <li>• Sørg for at maskinen får strøm.</li> <li>• Problemet kan være forårsaket av en feil på maskinen. Kontakt det autoriserte service-senteret.</li> </ul> <p>Les nøye gjennom «Nøddåpning av døren» hvis du må åpne døren.</p>
Maskinen lager en uvanlig lyd og vibrerer.	<ul style="list-style-type: none"> <li>• Sørg for at maskinen står i vater. Se «Monteringsinstruksjon».</li> <li>• Kontroller at emballasjen og/eller transportboltene er fjernet. Se «Monteringsinstruksjon».</li> <li>• Legg mer klesvask i trommelen. Ileggmengden kan være for liten.</li> </ul>
Programmets varighet øker eller minker i løpet av driften.	<ul style="list-style-type: none"> <li>• SensiCare System kan justere programvarighet i forhold til type og mengde klesvask. Se «SensiCare System lastregistrering» i kapitlet «Daglig bruk».</li> </ul>
Vaskeresultatet er ikke tilfredsstillende.	<ul style="list-style-type: none"> <li>• Øk mengden vaskemiddel eller bruk et annet vaskemiddel.</li> <li>• Bruk spesielle produkter for å fjerne vanskelige flekker før du vasker tøyet.</li> <li>• Sørg for at du stiller inn riktig temperatur.</li> <li>• Reduser tøymengden.</li> </ul>
For mye skum i trommelen i løpet av vaskesyklusen.	<ul style="list-style-type: none"> <li>• Reduser mengden vaskemiddel eller antall tabletter eller enkeltdose-vaskemidler.</li> </ul>
Det er rester av vaskemiddel i vaskemiddelskuffen etter vaskesyklusen.	<ul style="list-style-type: none"> <li>• Kontroller at du har brukt vaskemiddelbeholderen slik det er anvist i denne bruksanvisningen.</li> <li>• Sørg for å bruke ferske tabletter eller enkeltdose-vaskemidler. Oppbevar dem i esken og lukk dem etter bruk i henhold til produsentens anbefalinger. Direkte eksponering for miljøet kan endre egenskapene og atferden deres i Pods®-kammeret, spesielt i kombinasjon med visse alternativer (f.eks. Utsatt start).</li> </ul>

Slå på maskinen når kontrollen er utført. Programmet fortsetter fra der det ble stoppet.

Ta kontakt med servicesenteret hvis feilen oppstår igjen.

Nødvendig informasjon som servicesenteret trenger, kan du finne på typeskiltet.

## 13.2 Nøddåpning av dør

I tilfelle strømbrytning eller feil, forblir produkt døren låst. Vaskeprogrammet fortsetter når strømmen kommer tilbake. Hvis døren forblir låst på grunn av en feil, er det mulig å åpne den ved å bruke nødfunksjonen for opplåsing.

Før døren åpnes:

### FORSIKTIG!

**Fare for brannskade! Kontroller at vanntemperaturen ikke er for høy og vasken ikke er for varm. Vent til den avkjøles, om nødvendig.**

### FORSIKTIG!

**Fare for skade! Kontroller at trommelen ikke roterer. Vent til trommelen stopper å rotere, om nødvendig.**



Kontroller vannivået inne i trommelen ikke er for høy. Fortsett med en nødtømming, om nødvendig (se i kapittelet "Nødtømming" i "Stell og rengjøring").

Gjør følgende for å åpne døren:

1. Trykk på knappen På/Av  for å skru av produktet.
2. Trekk støpselet ut av stikkontakten.
3. Åpne filterluken.
4. Dra ned nødopplåsingsutløseren én gang. Dra den ned igjen, hold den stram og åpne produktets dør i mellomtiden.

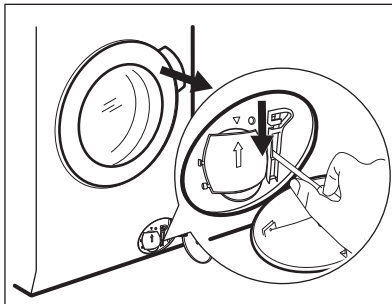

5. Ta ut vasken og lukk deretter døren til produktet.
6. Lukk filterklaffen.

## 14. FORBRUKSVERDIER

### 14.1 Kommentar



Verdier og programvarighet kan variere avhengig av forskjellige forhold (f.eks. romtemperatur, vanntemperatur og trykk, mengde og type tøy, forsyningsspennning) og hvis du endrer standardinnstillingen for et program.

### 14.2 I henhold til kommisjonsforordning Eu 2019/2023

Eco 40-60-program	kg	kWh	Liter	tt:mm	% 1)	°C	o/min <sup>2</sup> )
Full maskin	10.5	0.950	64.0	03:59	53.00	38.0	1351
Halv maskin	5.25	0.660	50.0	02:59	53.00	36.0	1351
Kvart maskin	2.5	0.195	40.0	02:40	54.00	23.0	1351

1) Gjennværende fuktighet ved slutten av sentrifugefasen. Jo høyere sentrifugeringshastigheten er, jo høyere er støyen og desto lavere er gjennværende fuktighet.

2) Maksimal sentrifugeringshastighet.

#### Strømforbruk i ulike moduser

Av (W)	Hvilemodus (W)	Utsatt start (W)
0.50	0.50	4.00

Tid til Av/Standby-modus er maksimalt 15 minutter.

## 14.3 Vanlige programmer



Disse verdiene er kun veiledende.

Program	kg	kWh	Liter	tt:mm	% 1)	°C	o/min <sup>2)</sup>
Bomull <sup>3)</sup> 90 °C	10.5	3.200	90.0	04:10	52.00	85.0	1400
Bomull 60 °C	10.5	2.200	90.0	04:00	52.00	55.0	1400
Bomull <sup>4)</sup> 20 °C	10.5	0.400	90.0	03:20	52.00	20.0	1400
Syntetisk 40 °C	4.0	0.800	55.0	02:15	35.00	40.0	1200
Finvask <sup>5)</sup> 30 °C	2.0	0.400	60.0	01:05	35.00	30.0	1200
Ull 30 °C	1.5	0.300	65.0	01:05	30.00	30.0	1200

1) Gjenværende fuktighet ved slutten av sentrifugefasen. Jo høyere sentrifugeringshastigheten er, jo høyere er støyen og desto lavere er gjenværende fuktighet.

2) Referanseindikator for sentrifugehastigheten.

3) Egnet til vask av svært skitne tekstiler.

4) Egnet for vask av lett skitne bomullstekstiler, syntetiske og blandede tekstiler.

5) Den fungerer også som en rask vaskesyklus for litt skittent tøy.

## 15. HURTIGVEILEDNING

### 15.1 Daglig bruk

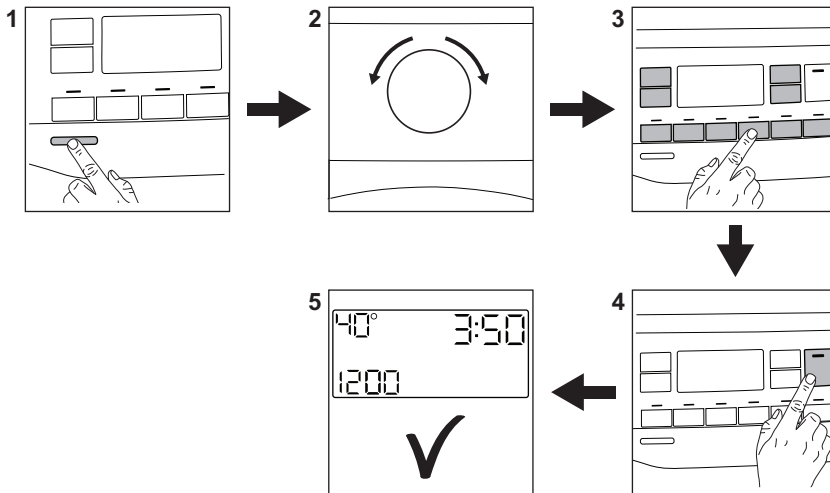



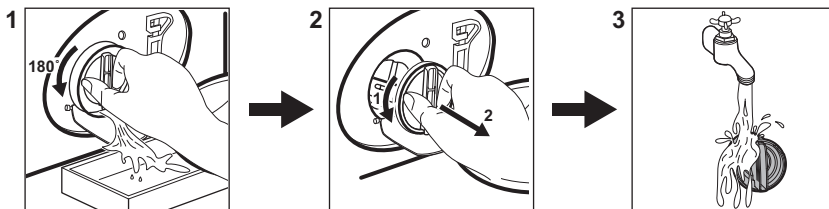

- Sett støpselet inn i stikkkontakten.
- Åpne vannkranen.
- Trykk på **På/Av** ⓪-knappen for å slå produktet på (1).
- Dreii på programvelgeren for å velge ønsket program (2).
- Angi ønsket tilvalg med korresponderende berøringsknapper (3).
- Legg klesvasken i trommelen, plagg for plagg, uten å overskride maksimale anbefalte vaskemengde. Lukk døren og sørg for at det ikke blir liggende tøy mellom pakningen og døren.
- Fyll vaskemiddel og andre tilsetninger i riktig vaskemiddelbeholder. Hvis du bruker pods, må du aktivere Pods®-alternativet
- Trykk på **Start/Pause** ▶||-knappen (4) for å starte programmet.
- Produktet starter.
- Ta ut tøyet når programmet er slutt.
- Trykk på **På/Av** ⓪-knappen for å slå av produktet.

### 15.2 Rengjøring av tømmepumpefilteret



Rengjør filteret regelmessig, spesielt hvis alarmkoden **E20** vises på displayet.

## 15.3 Programmer

Programmer	Tøymengde	Produktbeskrivelse
<b>QuickCare 69min</b>	5.0 kg	Syntetiske plagg og plagg av bomull. Dette programmet sørger for gode resultater på kort tid.
<b>Bomull</b>	10.5 kg <sup>1)</sup>	Hvite og fargede bomullsstoffer. Ideell for normalt og meget skittent.
<b>Syntetisk</b>	4.0 kg	Syntetiske tekstiler eller blandingstekstiler.
<b>Finvask</b>	2.0 kg	Ømfintlige plagg som akryler, viskose og polyesterplagg.
 <b>Ull/Silke</b>	1.5 kg	Maskinvaskbart ull, ull som må håndvaskes og finvask.
<b>Hurtig 20min</b>	3.0 kg	Syntetiske plagg og bomullsplagg som er lett skitne eller som har blitt brukt én gang.
 <b>Dampoppfrisking</b>	1.0 kg	Bomullsplagg og syntetiske plagg som må av-skrukkes.
<b>Sentrifugering/ Tømming</b>	10.5 kg <sup>1)</sup>	For å sentrifugere vasken og pumpe ut vannet i trommelen. Alle stoffer, unntatt ull og finvasktekstiler.
<b>Skylling</b>	10.5 kg <sup>1)</sup>	Alle tekstiler, unntatt ullvarer og svært ømfintlig finvask. Program for skylling og sentrifugering.
<b>Sportstøy</b>	4.0 kg	<b>Sportsantrekk, syntetiske fibre</b> som polyester, polyester/elastan-blandinger, polyamid. Passer til å fjerne svette og kroppsjuord fra tekniske sportsplagg.
<b>Sengeteppe</b>	3.0 kg	Syntetiske tepper, fjær- og duntepper, polstrede klær og dyner.
 <b>Outdoor</b>	2.0 kg <sup>2)</sup> 1.0 kg <sup>3)</sup>	Moderne sportsklær for utendørs bruk.
 <b>Hygiene</b>	10.5 kg <sup>1)</sup>	Hvite bomullsplagg. Dette programmet fjerner mer enn 99,99 % av bakterier og virus <sup>4)</sup> Det sikrer også en riktig reduksjon av allergener.
<b>Eko 40-60</b>	10.5 kg <sup>1)</sup>	Syklus med lav energi for bomull. Reduserer temperaturen og forlenger tiden for å oppnå gode vaskeresultater.

<sup>1)</sup> Tøymengden i dette programmet er ikke synlig på displayet.

<sup>2)</sup> Vaskeprogram.

<sup>3)</sup> Vaskeprogram og gjenoppretting av vannavstøting.

<sup>4)</sup> Testet for Staphylococcus aureus, Enterococcus faecium, Candida albicans, Pseudomonas aeruginosa og MS2 Bacteriophage i ekstern test utført av Swisstatest Testmaterialien AG i 2021 (testrapport nr. 202120117).

Hvis du laster produktet til **maksimal kapasitet som er indikert for hvert**

**program, hjelper det å redusere energi- og vannforbruket.**

### Egnede vaskemidler for vaskeprogrammer

Program	Universelt pulver <sup>1)</sup>	Universell flytende såpe	Flytende såpe for fargede plagg	Delikat ull	Spesielle
QuickCare 69min	--	▲	▲	--	--
Bomull	▲	▲	▲	--	--
Syntetisk	▲	▲	▲	--	--
Finvask	--	--	--	▲	▲
Ull/Silke	--	--	--	▲	▲
Hurtig 20min	--	▲	▲	--	--
Sportstøy	--	▲	▲	--	▲
Sengeteppe	--	--	--	▲	▲
Outdoor	--	--	--	▲	▲
Hygiene	▲	▲	--	--	▲
Eco 40-60	▲	▲	▲	--	--

<sup>1)</sup> Ved temperatur over 60 °C anbefales bruk av såpepulver.

▲ = Anbefalt

-- = Ikke anbefalt

### 15.4 Vaskemiddeltype og -mengde.

- Bruk bare vaskemidler og andre behandlinger som er beregnet for bruk i vaskemaskiner. Følg først disse generiske reglene:
  - vaskemiddel i pulverform (også tablettar og enkeltdose-vaskemidler) for alle typer tekstiler, unntatt ømfintlige. Bruk helst vaskepulver med blekemiddel for lyse klær og klesdesinfisering,
  - flytende vaskemidler (også vaskemidler i enkeltdoseform), helst for vaskeprogrammer på lav temperatur (maks 60 °C) for alle stofftyper, eller spesialberegnete for ull.
- Ikke bland ulike typer vaskemidler.
- Bruk mindre vaskemiddel hvis:
  - du vasker en liten mengde tøy,
  - tøyet bare er litt skittent,
  - det er mye skum under vask.

### Utilstrekkelig vaskemiddel kan føre til:

- utilfredsstillende vaskeresultater,
- at tøymengden blir grå,
- fettete klær,
- mugg i produktet.

### For mye vaskemiddel kan føre til:

- skumming,
- redusert vaskeeffekt,
- utilstrekkelig skylling,
- større innvirkning for miljøet.

### 15.5 Plan for regelmessig rengjøring

#### Regelmessig rengjøring hjelper deg med å utvide levetiden på produktet ditt.

Etter hver syklus, la døren og vaskemiddelbeholderen stå litt på gløtt for å få luftsirkulasjon og tørke fuktigheten inne i produktet.

Hvis produktet ikke brukes over lenger tid: Steng vannkranen og trekk ut støpselet.

### Veiledende periodisk rengjøringsplan:

Avkalking	To ganger i året
Vedlikeholdsvask	En gang i måneden
Rengjør dørpakningen	Annenhver måned
Rengjør trommelen	Annenhver måned
Rengjør såpeskuffen	Annenhver måned
Rengjør avløpspumpefilter	To ganger i året
Rengjør innløpsslangen og ventilfilteret	To ganger i året

Undersøk trommelen med jevne mellomrom for å se etter kalk. Vi anbefaler å kjøre en syklus med tom trommel og et avkalkingsprodukt av og til.

### Fjerne fremmedlegemer



Sørg for at lommene er tomme og at alle løse elementer er bundet før du kjører syklusen.

Fjern fremmedlegemer (for eksempel metallklemme, knapper, mynter osv.) som du kan finne i dørpakningen, filtrene og

trommelen. Dersom det er nødvendig, kontakt det autoriserte service-senteret.

### Dørpakning

Dette produktet er designet med et **selvrensjørende dreneringssystem**, som lar lette lofibre som faller av klærne tømmes ut med vannet. Kontroller pakningen regelmessig, og, om nødvendig, rengjør den som beskrevet i diagrammet nedenfor. Mynter, knapper og andre små artikler kan plukkes ut når programmet er ferdig.

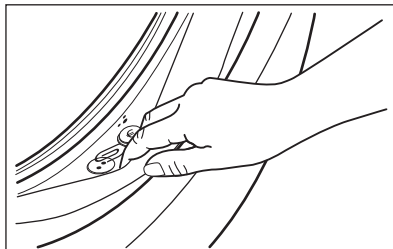

Rengjør det når det kreves, ved å bruke kremrens med ammoniakk uten å skrape pakningsoverflaten.

Fjern lo og gjenstander fra filterforsenkningen dersom det er nødvendig.

## 16. BESKYTTELSE AV MILJØET

Resirkuler materialer merket med symbolet . Legg emballasjen i relevante beholdere for å resirkulere det. Bidra til å beskytte miljøet og menneskers helse ved å resirkulere avfall fra elektriske og elektroniske

produkter. Ikke avhend produkter merket med symbolet med husholdningsavfallet. Returner produktet til ditt lokale resirkuleringsanlegg eller kontakt kommunen.

## Välkommen till Electrolux! Tack för att du har valt en av våra produkter.



I vår strävan efter hållbarhet minskar vi på mängden papper och tillhandahåller fullständiga användarmanualer via Internet. Sök upp den fullständiga användarmanualen på [electrolux.com/manuals](http://electrolux.com/manuals)



Få tips om användning, broschyrer, felsökning, service- och reparationsinformation på [electrolux.com/support](http://electrolux.com/support)



Köp tillbehör, förbrukningsvaror och originalreservdelar till din produkt på [electrolux.com/shop](http://electrolux.com/shop)

Med reservation för ändringar.

## INNEHÅLL

1. SÄKERHETSINFORMATION .....	213
2. SÄKERHETSINSTRUKTIONER.....	215
3. PRODUKTBESKRIVNING.....	217
4. TEKNISK INFORMATION.....	219
5. INSTALLATION.....	219
6. KONTROLLPANEL.....	222
7. VRED OCH KNAPPAR.....	224
8. INSTÄLLNINGAR.....	227
9. FÖRE FÖRSTA ANVÄNDNING.....	229
10. PROGRAM.....	229
11. DAGLIG ANVÄNDNING.....	235
12. UNDERHÅLL OCH RENGÖRING.....	240
13. FELSÖKNING.....	246
14. FÖRBRUKNINGSVÄRDEN.....	249
15. <b>SNABBGUIDE</b> .....	251
16. MILJÖSKYDD.....	254

## 1. ⚠ SÄKERHETSINFORMATION



Läs noga bifogade instruktioner före installation och användning av den här produkten.

Tillverkaren är inte ansvarig för eventuella personskador eller andra skador som uppkommit till följd av felaktig installation eller användning. Förvara alltid bruksanvisningen på en säker och tillgänglig plats för framtida behov.

## 1.1 Säkerhet för barn och personer med funktionsnedsättning

- Denna produkt kan användas av barn från 8 års ålder och uppåt, och av personer med nedsatt fysisk, sensorisk eller mental förmåga, samt personer med bristande erfarenhet och kunskap om de övervakas eller instrueras om hur produkten används på ett säkert sätt och förstår de risker som är förknippade med användningen.
- Barn mellan 3 och 8 år eller personer med mycket omfattande och komplexa funktionsnedsättningar ska inte vara i närheten av produkten om de inte är under uppsikt.
- Barn under 3 år ska inte vistas i närheten av produkten utan ständig uppsikt.
- Barn ska övervakas så att de inte leker med maskinen.
- Håll allt förpackningsmaterial utom räckhåll för barn och kassera det på lämpligt sätt.
- Förvara rengöringsmedel utom räckhåll för barn.
- Håll barn och husdjur borta från produkten när luckan är öppen.
- Om maskinen har ett barnlås ska den aktiveras.
- Barn får inte utföra rengöring och underhåll av produkten utan uppsikt.

## 1.2 Allmän säkerhet

- Denna produkt är endast avsedd för maskintvättbar tvätt i hemmet.
- Denna produkt är avsedd för enskilt hushållsbruk inomhus.
- Produkten kan användas i kontor, hotellrum, gästrum och liknande boenden där sådan användning inte innebär att genomsnittlig hushållsförbrukning överskrider.
- Ändra inte produktens specifikationer.
- Produktens maximala tvättmängd är 10,5 kg. Lägg inte i mer tvätt än maximalt tillåten tvättmängd för respektive program (se avsnittet "Program").
- Vattentrycket vid inloppspunkten från vattentappställe måste vara 0,5–10 bar (0,05–1,0 MPa).

- Ventilationsöppningarna i botten får ej täppas igen av en matta eller annat som ligger på golvet.
- Produkten måste anslutas till vattenledningsnätet med de nya medföljande slanguppsättningarna, eller med andra nya slanguppsättningar som tillhandahålls av auktoriserat servicecenter.
- Gamla slanguppsättningar får inte återanvändas.
- Om nätsladden är skadad måste den bytas av tillverkaren, tillverkarens auktoriserade servicecenter eller personer med motsvarande utbildning, för att undvika fara.
- Stäng av produkten och koppla bort den från eluttaget före underhåll.
- Använd inte högtrycksvattenspray och/eller ånga för att rengöra produkten.
- Rengör produkten med en fuktad trasa. Använd bara neutrala rengöringsmedel. Använd inte slipande produkter, repande rengöringstussar, lösningsmedel eller metallföremål.

## 2. SÄKERHETSINSTRUKTIONER

### 2.1 Installation



Installationen måste överensstämma med gällande nationella bestämmelser.

- Ta bort allt förpackningsmaterial och transportbultarna, inklusive gummibussning och plastbricka.
- Förvara transportbultarna på ett säkert ställe. Om produkten ska flyttas i framtiden måste de sättas dit igen för att låsa trumman för att förhindra skador på produkten.
- Var alltid försiktig när produkten rör sig eftersom den är tung. Använd alltid skyddshandskar och täckta skor.
- Följ installationsinstruktionerna som följer med produkten.
- Installera eller använd inte en skadad produkt.
- Installera och använd inte produkten på en plats där temperaturen understiger 0 °C eller där den utsätts för väder och vind.
- Golvytan, på vilken produkten ska installeras, måste vara plan, stabil, värmebeständig och ren.
- Kontrollera att luft kan cirkulera mellan produkten och golvet.
- Använd ett vattenpass för att kontrollera att produkten står helt vågrätt när den står på platsen där den skall användas. Om den inte gör det kan du justera fötterna tills den gör det.
- Installera inte produkten direkt över en golvbrunn.
- Spruta inte vatten på apparaten och utsätt den inte för mycket fuktighet.
- Installera inte produkten där luckan inte kan öppnas helt.
- Placera inte en stängd behållare för uppsamling av vattenläckage under produkten. Kontakta auktoriserat

servicecenter för att kontrollera vilka tillbehör som kan användas.

## 2.2 Elanslutning

### **VARNING!**

Risk för brand och elektriska stötar.

- **VARNING!** Denna produkt är avsedd för att installeras/anslutas till en jordad anslutning i byggnaden.
- Använd alltid ett korrekt installerat, stötsäkert och jordat eluttag.
- Se till att de parametrarna på märkskylten överensstämmer med elnätets elektricitet.
- Använd inte grenuttag eller förlängningssladdar.
- Kontrollera så att du inte skadar stickkontakten och nätkabeln. Om produktens nätkabel behöver bytas måste det göras av vårt auktoriserade servicecenter.
- Anslut stickkontakten till eluttaget först vid slutet av installationen. Kontrollera att stickkontakten är åtkomlig efter installationen.
- Ta inte i anslutningssladden eller stickkontakten med våta händer.
- Dra inte i anslutningssladden för att koppla bort produkten från eluttaget. Ta alltid tag i stickkontakten.

## 2.3 Vattenanslutning

- Inloppsvattnet får inte överstiga 25° C.
- Orsaka inga skador på vattenslangarna.
- Före anslutning till nya slangar, slangar som inte använts under en längre tid, där reparationsarbete har utförts eller om nya enheter har monterats (vattenmätare, etc.), ska vattnet rinna en stund tills det är rent och klart.
- Kontrollera att det inte finns några synliga vattenläckor under och efter första användningen av maskinen.
- Använd inte en förlängningsslang om tilloppsslangarna är för korta. Kontakta det auktoriserade servicecentret för byte av tilloppsslang.
- När du packar upp produkten kan det hända att vatten rinner från tömningsslangen. Detta beror på vattentesterna som utförts på produkten i fabriken.

- Tömningsslangen kan förlängas till högst 400 cm. Kontakta det auktoriserade servicecentret för den andra tömningsslangen och förlängningen.
- Kontrollera att stickkontakten är åtkomlig efter installationen.

## 2.4 Använd

### **VARNING!**

Det finns risk för personskador, elstöt, brand eller skador på produkten.

- Följ säkerhetsanvisningarna på tvättmedelsförpackningen.
- Placera inte brandfarliga produkter eller föremål som är våta med brandfarliga produkter i, i närheten av eller på produkten.
- Tvätta inga material som är kraftigt nedsmutsade med olja, fett eller andra feta ämnen. Detta kan skada produktens gummidelar. Förtvätta sådana material för hand innan du lägger in dem i produkten.
- Använd inte tvättodfoter för att undvika skador på produktens plast- och gummidelar.
- Ta inte på luckglaset när ett program är igång. Glaset kan bli varmt.
- Se till att alla metallföremål avlägsnas från tvätten.

## 2.5 Service

- Kontakta ett auktoriserat servicecenter för reparation av produkten. Använd endast originalreservdelar.
- Observera att reparationer som utförs själv eller på ett icke fackmannamässigt sätt kan få säkerhetsmässiga konsekvenser och kan upphäva garantin.
- Följande reservdelar är tillgängliga i minst 10 år efter att modellen har utgått: motor- och motorborstar, drivrem mellan motor och trumma, pumpar, stötdämpare och fjädrar, tvättrumma, trumlager och tillhörande kullager, värmare och värmeelement, inklusive värmepumpar, rörledning och tillhörande utrustning inklusive slangar, ventiler, filter och aquastops/waterblock, kretskort, elektroniska skärmar, tryckkomkopplare, termostater och sensorer, programvara och firmware inklusive

återställningsprogramvara, lucka, gångjärn till lucka och tätningar, andra tätningar, lucklåsningsenhet, kringutrustning av plast såsom tvättmedelsbehållare. Det kan hända att de finns tillgängliga under längre tid i ditt land. För ytterligare information, besök vår webbplats.

- Observera att vissa av dessa reservdelar endast är tillgängliga för professionella reparatörer och att inte alla reservdelar är relevanta för alla modeller.
- När det gäller lampan/lamporna i denna produkt och reservlampor som säljs separat: Dessa lampor är avsedda att tåla extrema fysiska förhållanden i hushållsapparater, såsom temperatur, vibration, fuktighet eller är avsedda att signalera information om produktens driftsstatus. De är inte avsedda att användas i andra produkter eller som rumsbelysning i hemmet.

## 2.6 Avfallshantering

### **WARNING!**

Risk för personskador eller kvävning föreligger.

- Koppla loss produkten från eluttaget och vattentillförseln.
- Klipp av elkabeln nära produkten och kassera den.
- Ta bort luckspärren för att förhindra att barn eller husdjur blir instängda i trumman.
- Kassera produkten i enlighet med lokala föreskrifter för avyttring från WEEE (Waste Electrical and Electronic Equipment).

## 3. PRODUKTBSKRIVNING

### 3.1 Specialfunktioner

Din nya tvättmaskin uppfyller alla moderna krav för en effektiv behandling av din tvätt med låg vatten-, energi- och tvättmedelsförbrukning samtidigt som kläderna hanteras varsamt.

- **SteamCare-systemet** ger, tack vare programmen **Ånga Kashmir** och **Ånga Uppfräschning**, den perfekta lösningen för uppfreskning av ömtåliga plagg utan att behöva tvätta dem. Använd den fräscha doften som utvecklats exklusivt av **Electrolux** för att få en härlig känsla av "nytvättat" utöver att avlägsna lukt och skrynklor.
- **UniversalDoseLådan** med ett fack avsett för varje typ av tvättmedel, inklusive ett fack för Pods®, är utrustat med ett system som kan sprida och blanda tvättmedel på ett optimalt sätt och lösa upp tvättmedelsrester efter varje program.

- **Ånga** är ett snabbt och enkelt sätt att fräscha upp dina kläder. De varsamma ångprogrammen avlägsnar lukter och gör material mindre skrynkliga för att minska behovet av strykning. **Steam Easy Iron-funktionen** avslutar varje cykel med varsam ånga som mjukar upp fibrerna och gör tyget mindre skrynkligt. Strykningen blir enklare!
- Tack vare **Soft Plus-funktionen** sprids sköljmedlet jämt över tvätten och tränger djupt in i fibrerna, vilket ger en perfekt mjukhet.
- Funktionen **SensiCare System** känner av tvättmängden och fastställer tvättiden på 30 sekunder. Tvättprogrammet är anpassat efter tvättmängden och typ av material för att inte förbruka mer tid, energi eller vatten än nödvändigt.

## 3.2 Produktöversikt

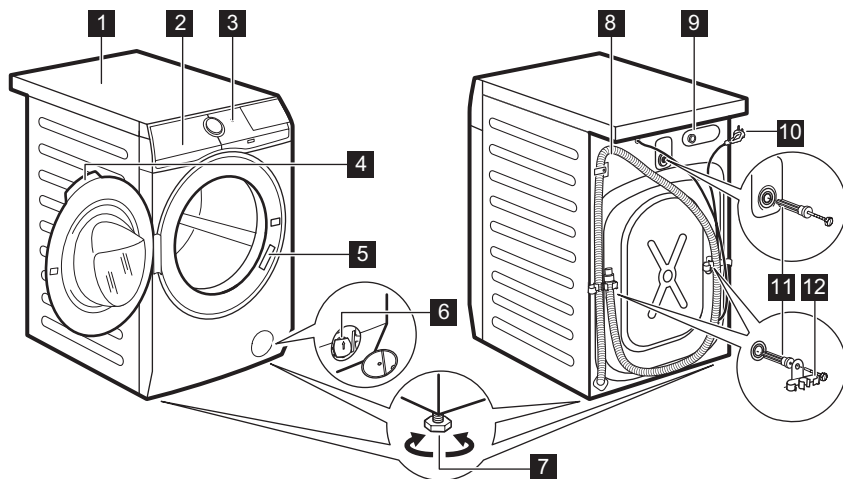

- 1 Bänkskiva
- 2 Tvättmedelsfack
- 3 Kontrollpanel
- 4 Luckhandtag
- 5 Typskylt
- 6 Filter till tömningspump
- 7 Fötter för att få maskinen i nivå

- 8 Tömnings slang
- 9 Tillopps slangens anslutning
- 10 Nätkabel
- 11 Transportbultar
- 12 Slangstöd

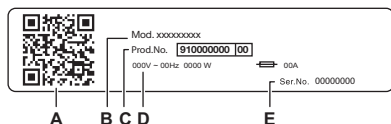

### Typskylt:

- A. QR-kod
- B. Modellnamn
- C. Produktnummer
- D. Elektriska märkdata
- E. Serienummer

Skanna **QR-koden** på produkten för att registrera den och få ut det mesta av produkten.

- Få tillgång till produktinformation, dokumentation och artiklar om hur du använder de bästa funktionerna (användarhandbok finns också på [electrolux.com/manuals](http://electrolux.com/manuals))
- Få information om användning, felsökning, service och reparation (finns även på [electrolux.com/support](http://electrolux.com/support))
- Köp tillbehör, förbrukningsartiklar och originalreservdelar till din produkt (finns även på [electrolux.com/shop](http://electrolux.com/shop))

## 4. TEKNISK INFORMATION

Dimension	Bredd/Höjd/Totalt djup	59.7 cm / 84.7 cm / 65.8 cm
Elanslutning	Märkspänning	230 V
	Total effekt	2100 W
	Säkring	10 A
	Frekvens	50 Hz
Skyddslocket ger skydd mot inträngning av fasta partiklar och fukt, med undantag för om lågspänningsutrustningen inte är fuktskyddad		IPX4
Vattentryck	Minsta	0,5 bar (0,05 MPa)
	Max	10 bar (1,0 MPa)
Vattenförsörjning <sup>1)</sup>		Kallt vatten
Max tvättmängd	Bomull	10.5 kg

1) Koppla tilloppsslangen på en vattenkran med 3/4" gänga.

## 5. INSTALLATION

### **VARNING!**

Se Säkerhetsavsnitten.

### 5.1 Uppackning

1. Öppna luckan. Töm trumman på alla föremål.

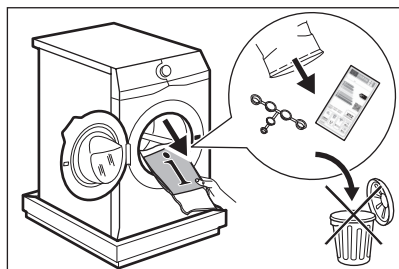

Tillbehör som levereras med produkten kan variera beroende på modell.

2. Lägg förpackningsemballaget på golvet bakom maskinen och lägg försiktigt maskinen ned med baksidan nedåt. Ta bort skyddet från botten.

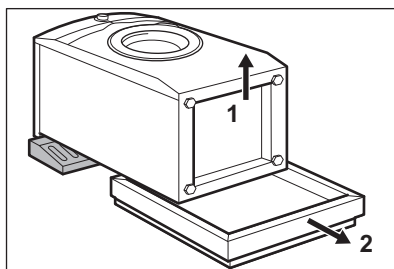

### **FÖRSIKTIGHETSÅTGÄRDER!**

Lägg inte tvättmaskinen med framsidan mot golvet.

3. Sätt tillbaka maskinen i upprätt läge. Lossa strömkabeln och tömningsslangen från slanghållarna.

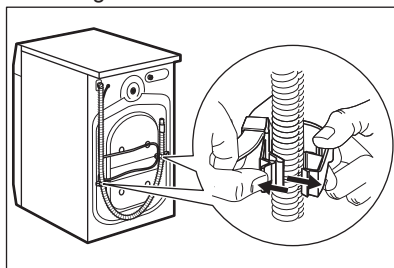



Det kan finnas vatten i tömningsslangen. Det beror på att tvättmaskinen har testats i fabriken.

4. Ta bort de tre transportbultarna och dra ut plastdistanserna.

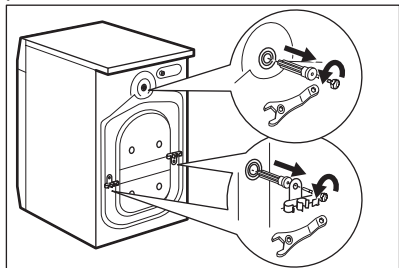

Vi rekommenderar att förpackning och transportbultar sparas om du vid ett senare tillfälle ska flytta maskinen.

5. Sätt dit platshöljen, som finns i påsen med användarmanualen, i hålen.

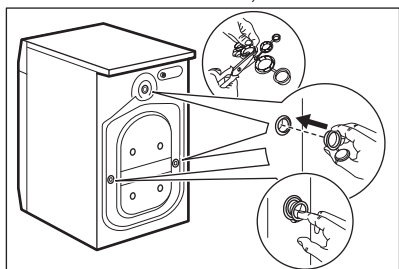

## 5.2 Information angående installation

### Placering och nivåjustering

Justera apparaten korrekt för att förhindra vibrationer, buller och rörelse av apparaten när den är igång.

1. Placera maskinen på ett plant och hårt golv. Apparaten måste stå i våg och stabil. Se till att maskinen inte vidrör väggar eller annan inredning och att luft kan cirkulera under maskinen.

2. Lossa eller dra åt fötterna för att justera nivån. Alla fötter måste stå ordentligt på golvet.

### **WARNING!**

Lägg inte kartong, trä eller liknande material under produktens fötter för att justera nivån.

### Tilloppsslang

### **FÖRSIKTIGHETSÅTGÄRDER!**

Se till att det inte finns några skador på slangen eller några läckor på kopplingarna. Använd inte en förlängningsslang om tilloppsslangarna är för korta. Kontakta service för uppgifter om hur man byter tilloppsslangen.

1. Anslut tilloppsslangen på produktens baksida vid behov. Vanligtvis är den redan installerad på fabriken.

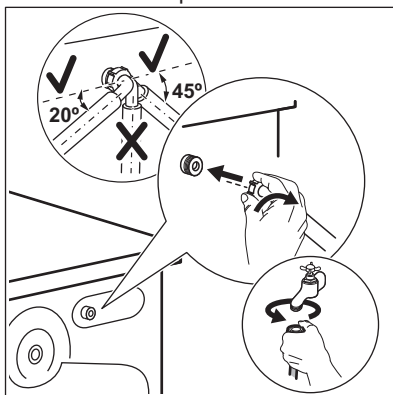

2. Sätt den på vänster eller höger sida beroende på var vattenkranen sitter. Kontrollera att tilloppsslangen inte är i vertikalt läge.
3. Vid behov, lossa ringmuttern och vrid till rätt läge.
4. Vissa modeller kan innehålla tilloppsslang med vattenstoppanordning. Den förhindrar vattenläckage i slangen på grund av dess naturliga åldrande. Sektorn i fönstret visar detta fel A. Om detta inträffar, stäng vattenkranen och kontakta det auktoriserade servicecentret för att få information om att få slangen utbytt.

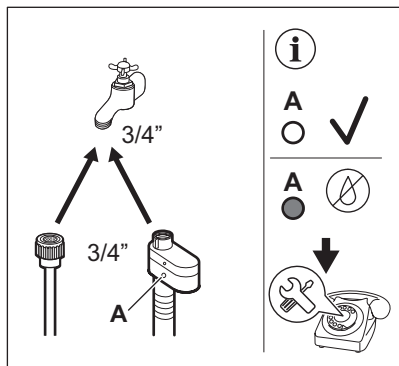

5. Anslut andra änden av tilloppslangen för kallvatten (COLD) till en kallvattenkran med 3/4-tums gänga.

Tömningsslangen kan anslutas på två sätt:

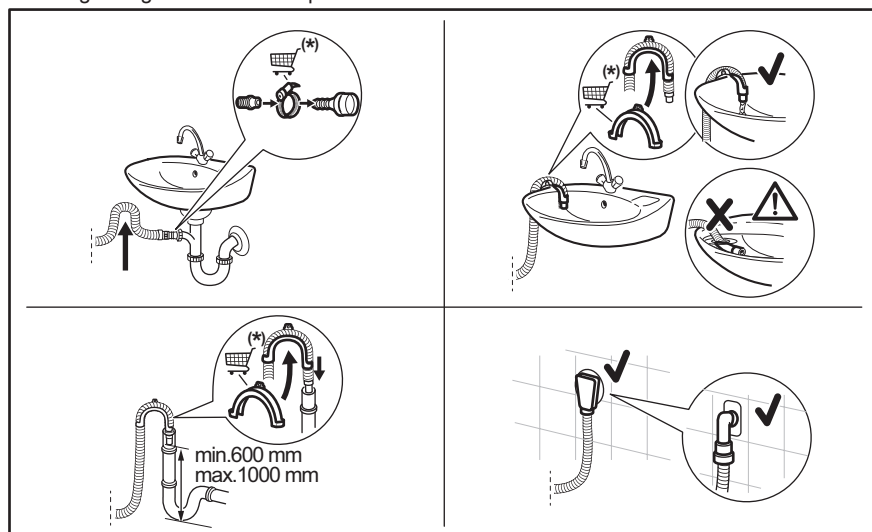

\* Kan byta reservdelar utan föregående meddelande.

Kontrollera att tömningsslangen gör en loop för att förhindra att partiklar kommer in i maskinen från tvättstället.

Anslut tömningsslangen till avloppsmuffen och dra åt med en klämma. Kontrollera att tömningsslangen gör en loop för att förhindra att partiklar kommer in i maskinen från tvättstället.

### ⚠ VARNING!

Inloppsvattnet får inte överstiga 25° C.

### Vattenavlopp

Tömningsslangen ska sitta på en höjd av minst 60 cm och högst 100 cm.

### i

Tömningsslangen kan förlängas till högst 400 cm. Kontakta det auktoriserade servicecentret för att köpa den andra tömningsslangen och förlängningen.

Placera slangen direkt i en inbyggd tömnings slang i väggen och dra åt med en klämma.

Utän plastböjen till en avloppsmuff - Sätt avloppsslangen i muffen och dra åt den med en klämma.

Tömningsslangen kan böjas till en U-form och placeras runt plastledaren. På kanten av ett

handfat - Fäst plastböjen i vattenkranen eller på väggen.



Se till att plastböjen inte går att flytta när maskinen tömmer ut vattnet och att tömningsslangens mynning inte är nersänkt i vatten. Då kan smutsigt vatten rinna tillbaka in i maskinen.  
Köp tillbehör från auktoriserad leverantör.

Till ett stigrör med ventilationshål: För in tömningsslangen direkt i avloppsröret eller stigröret.



Tömningsslangens mynning måste vara ventilerad, dvs. avloppsrörets innerdiameter (minst 38 mm - minst 1.5 tum) måste vara större än tömningsslangens ytterdiameter.

### 5.3 Elanslutning

Anslut stickkontakten till eluttaget i slutet av installationen.

Typskylten och kapitlet "Tekniska data" anger nödvändiga elektriska klassificeringar. Se till att de är kompatibla med nätspänningen.

Kontrollera att elnätet i ditt hem klarar den maximala belastning som krävs, även om andra produkter som är anslutna till samma nätkrets är igång.

#### Anslut produkten till ett jordat uttag.

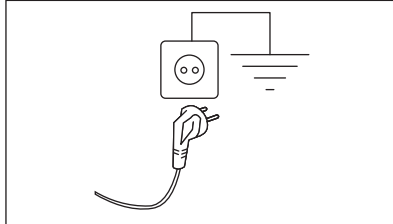

Nätkabeln måste vara lätt att komma åt när produkten har installerats.

För allt elektriskt arbete som krävs för att installera den här maskinen, kontakta vårt auktoriserade servicecenter.

Tillverkaren ansvarar inte för person- eller egendomsskador orsakade av att säkerhetsföreskrifterna inte har följts.

## 6. KONTROLLPANEL

### 6.1 Beskrivning av kontrollpanelen

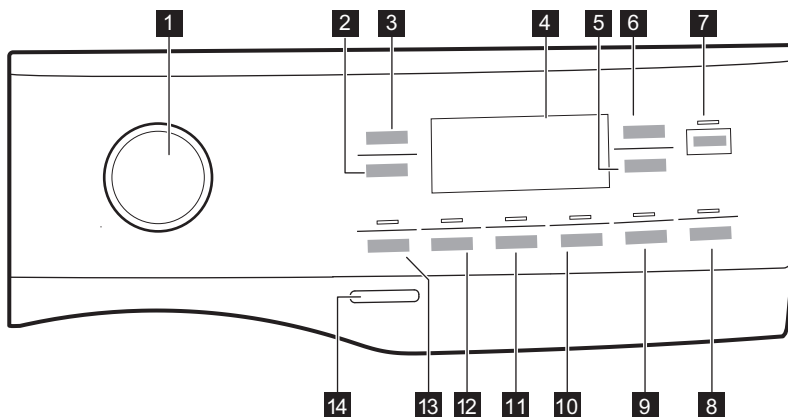



Funktionerna går inte att välja med alla tvättprogram. Kontrollera kompatibiliteten mellan funktioner och tvättprogram under punkten "funktioners kompatibilitet med programmen" i kapitlet "Program". En funktion kan utesluta en annan, i det här fallet låter inte maskinen dig ställa in inkompatibla funktioner tillsammans.

Se till att skärmen och touchknapparna alltid är rena och torra.

1 Programväljare

2 Centrifugering touchknapp

3 Temperatur touchknapp

4 Display

5 Fördröjd start touchknapp

6 Time Manager touchknapp

7 Start/Paus touchknapp

8 Pods® touchknapp

9 Steam Easy Iron touchknapp och permanent Barnlås 3s

10 Tyst touchknapp

11 Extra sköljning touchknapp

12 Fläckar touchknapp

13 Förvätt touchknapp

14 På/Av tryckknapp

## 6.2 Display

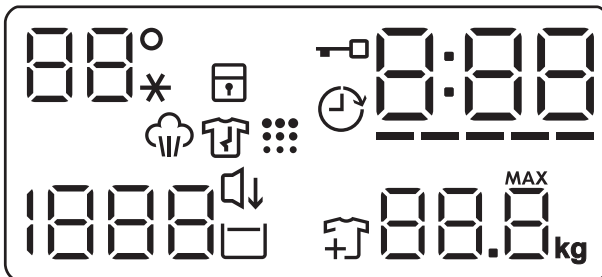

88°\*

Temperaturindikator.



Indikator för barnlås.



Indikator för lucklås.



Indikator för fördröjd start.

000

Den digitala indikatorn kan visa:

- Programtid.
- Fördröjningstid.
- Programslut.
- Varningskod.
- Felindikator.
- Indikation för produktens totala antal driftstimmar.

-----

Time Manager-indikator.



Den sista centrifugeringen utförs ej. Maskinen tömmer inte ut det sista sköljvattnet för att tvätten inte ska skrynklas. Tvättprogrammet avslutas med vatten i trumman.

Indikatorn för  fortsätter att vara tänd. Luckan förblir låst och trumman roterar regelbundet för att minska uppkomsten av skrynklor. Du måste tömma ut vattnet för att låsa upp luckan.

Om du trycker på Start/Paus -knappen utför produkten centrifugeringsfasen och tömmer ut vattnet.



Maskinen tömmer ut vattnet automatiskt efter cirka 18 timmar.

## 7.6 Förtvätt

Funktionen lägger till en förtvättfas till ett tvättprogram.

Motsvarande indikatorlampa ovanför touchknappen tänds.

Använd den här funktionen för att lägga till en förtvättfas i 30 °C före tvättfasen.

Den här funktionen rekommenderas för hårt smutsad tvätt, särskilt om den innehåller sand, damm, lera och andra fasta partiklar.



Funktionen kan öka programtiden.

## 7.7 Fläckar

Tryck på den här funktionen för att lägga till fläckfunktionen till ett program.

Motsvarande indikatorlampa ovanför touchknappen tänds.

Använd detta alternativ för tvätt med svåra fläckar att ta bort.

När du väljer detta alternativ ska fläckborttagningsmedlet hällas i facket .



Den här funktionen ökar programlängden. Denna funktion är inte tillgänglig för temperaturer under 40 °C.

## 7.8 Permanent Extra sköljning

Denna funktion lägger till några sköljningar enligt valt tvättprogram.

Använd den här funktionen om du har allergi mot tvättmedelsrester eller extra känslig hud. Tack vare ytterligare funktionalitet hos detta alternativ sprids sköljmedlet jämnt i tvätten och förstärker effekten på materialen. Detta rekommenderas när man använder sköljmedel.



Den här funktionen ökar programtiden.

Motsvarande indikator ovanför touchknappen tänds och är tänd under nästa program tills detta alternativ är avaktiverat.

## 7.9 Steam Easy Iron

Funktionen lägger till en ångfas följt av en kort skrynkelskyddsfas i slutet av tvättprogrammet.

Ångfasen minskar skrynklor och gör strykningen enklare.



Motsvarande indikatorlampa ovanför touchknappen tänds.

Indikatorlampan  lyser med fast sken under ångfasen.



Den här funktionen kan öka programtiden.

När programmet är klart visar displayen

, indikator  släcks och indikatorn 

och Start/Paus -lampan lyser med fast sken. Trumman rör sig mjukt i cirka 30 minuter för att utnyttja ångan. Valfri knapp kan tryckas för att stänga av skrynkelskyddsrelsen och låsa upp luckan. Maskinen föreslår åter det tidigare inställda programmet.

För att avbryta skrynkelskyddsfasen kan du också:

- trycka på På/Av -knappen i några sekunder för påslagning och avstängning av maskinen.
- Vrida programratten till en annan position.



En mindre tvättmängd ger bättre förutsättningar för ett bra resultat.

## 7.10 Tyst

Tryck på den här knappen för att aktivera/ inaktivera tillvalet **Tyst**.

De mellanliggande och slutliga centrifugeringsfaserna utesluts och programmet avslutas med vatten i trumman. Detta gör att tvätten blir mindre skrynklig.

Displayen visar indikatorn . Luckan förblir låst. Trumman snurrar runt då och då för att minska uppkomsten av skrynklor. Du måste tömma ut vattnet för att låsa upp luckan.

Eftersom programmet är väldigt tyst kan man tvätta under natten när elpriserna är lite billigare. I vissa program utförs sköljningarna med mer vatten.

Om du trycker på Start/Paus -knappen utför produkten bara tömningsfasen.



Maskinen tömmer ut vattnet automatiskt efter cirka 18 timmar.

## 7.11 Pods®

Tryck på den här knappen för att aktivera/ avaktivera Pods®-funktionen.

När den är aktiverad lyser motsvarande indikator.

Följ doserings- och förvaringsrekommendationerna från Podtillverkaren.

Håll högst två tabletter eller endos diskmedel i Pods®-facket i tvättmedelsfacket.

Funktionen förblir aktiv även för nästa program tills den avaktiveras och om den kan väljas med det inställda programmet.

## 7.12 Fördröjd start

Med den här funktionen kan du fördröja programstarten till önskad tidpunkt.

Tryck upprepade gånger på knappen för att ställa in önskad fördröjning. Tiden ökar i steg om 1 timma upp till 20 timmar.

Displayen visar tillhörande indikator och vald fördröjd tid. När du har tryckt på Start/Paus -knappen börjar maskinen nedräkningen och luckan är låst.

## 7.13 Time Manager

Med detta alternativ kan du minska programmets varaktighet beroende på mängden tvätt och graden av nedsmutsning.

När du ställer in ett tvättprogram visas standardlängden och -----streck.

Tryck på Time Manager-knappen för att minska programtiden efter dina behov. Displayen visar den nya programtiden och antalet streck minskar efter hand:

Tryck på Time Manager -knappen för att minska programtiden efter dina behov. Displayen visar den nya programtiden och antalet streck minskar efter hand:

---- passar för en full maskin med normalt smutsad tvätt.

--- ett snabbprogram för full maskin med lätt smutsad tvätt.

-- mycket snabbt program för en liten tvättmängd med lätt smutsad tvätt (max. halv maskin).

- det kortaste programmet för att fräscha upp en liten mängd tvätt.

Time Manager är endast tillgänglig för programmen i tabellen.

### Indikator

	Bomull	Syntet
----- 1)	■	■
-----	■	■

Indikator	Bomull	Syntet
---	■	■
-- 2)	■	■
- 2)	■	■

1) Standardlängd för alla program.

2) Denna nivå av alternativ Time Manager är inte tillgänglig i 90 °C.

### Time Manager med ångprogram

När du väljer ett ångprogram, kan tre ångnivåer väljas med den här knappen och programtiden minskar motsvarande:

- --- : hög.
- -- : medelhög.
- - : låg.



I vissa maskiner reduceras programvaraktigheten utan att visa några streck.

## 7.14 Start/Paus

Tryck på Start/Paus -knappen för att starta, pausa eller avbryta ett program.



-ikonen betyder att du kan pausa programmet och lägga till eller ta bort plagg. Läs avsnittet "Öppna luckan – lägga in plagg" för mer information.

## 8. INSTÄLLNINGAR

### 8.1 Inställning





När du trycker på en knappkombination **ska du inte luta** fingrarna nedåt. Sensorerna under knapparna är känsliga och kan påverka ditt val.



FUNKTIONER	KNAPPKOMBINATION	BESKRIVNING
Barnlås	Steam Easy Iron	Med den här funktionen kan du förhindra att barnen leker med kontrollpanelen. Håll knappen intryckt tills indikatorn  <b>tänds/släcks</b> på displayen.
Ljudsignaler	Förtvätt-Fläckar	Med den här inställningen kan du aktivera eller inaktivera ljudsignalerna. Tryck på knappkombinationerna samtidigt i cirka 2 sekunder. Om du avaktiverar ljudsignalerna fortsätter de att låta när det är fel på maskinen.



FUNKTIONER	KNAPPKOMBINATION	BESKRIVNING
Räknare för driftstimmar	Fläckar-Extra sköljning	Det är möjligt att visa produktens totala drifttid i timmar, med början från första påslagningen. Detta värde räknar drifttiden för tvättcyklerna (inkluderar inte pauser, fördröjd starttid). Tryck på knappkombinationerna samtidigt i några sekunder. Efter 3 sekunder visas det totala antalet timmar som produkten har varit i drift på displayen: t.ex. 1276 timmar visas texten Hr i 2 sekunder, 12 (tusentals och hundra) i 2 sekunder och 76 (tiotal och enheter).

Fabriksinställda standardvärden	Tyst-Steam Easy Iron	Med den här funktionen kan fabriksinställningarna återställas. Aktivera denna funktion genom att trycka på knappkombinationerna samtidigt i några sekunder. Displayen visar — — — i cirka 5 sekunder.
---------------------------------	----------------------	---

FUNKTIONER	NYCKELKOMBINATION	BESKRIVNING
Barnlås	Steam Easy Iron 	Med den här funktionen kan du förhindra att barnen leker med kontrollpanelen. Håll knappen intryckt tills indikatorn  tänds/släcks på displayen.

Ljudsignaler	Förtvätt  - Fläckar 	Med den här inställningen kan du aktivera eller inaktivera ljudsignalerna. Tryck på knappkombinationerna samtidigt i cirka 2 sekunder. Om du avaktiverar ljudsignalerna fortsätter de att låta när det är fel på maskinen.
--------------	--	--

Räknare för driftstimmar	Fläckar  - Extra sköljning 	Det är möjligt att visa produktens totala drifttid i timmar, med början från första påslagningen. Detta värde räknar drifttiden för tvättcyklerna (inkluderar inte pauser, fördröjd starttid). Tryck på knappkombinationerna samtidigt i några sekunder. Efter 3 sekunder visas det totala antalet timmar som produkten har varit i drift på displayen: t.ex. 1276 timmar visas texten Hr i 2 sekunder, 12 (tusentals och hundra) i 2 sekunder och 76 (tiotal och enheter).
--------------------------	---	---

Fabriksinställda standardvärden	Tyst  - Steam Easy Iron 	Med den här funktionen kan fabriksinställningarna återställas. Aktivera denna funktion genom att trycka på knappkombinationerna samtidigt i några sekunder. Displayen visar — — — i cirka 5 sekunder.
---------------------------------	--	---

## 9. FÖRE FÖRSTA ANVÄNDNING



Under installationen eller före första användning kan det finnas lite vatten i maskinen. Detta är vatten som finns kvar i maskinen efter ett fullständigt funktionstest på fabriken för att säkerställa att maskinen fungerar som den ska innan den levereras till kunden.

1. Se till att alla transportbultar är borttagna från produkten.
2. Se till att det finns el och att vattenkranen är öppen.

3. Håll 2 liter vatten i tvättmedelsfacket märkt med

Då aktiveras tömningssystemet.

4. Håll en liten mängd tvättmedel i facket märkt med .

5. Ställ in och starta ett program för bomull vid högsta temperaturen utan tvätt i trumman.

Detta tar bort all möjlig smuts från trumman och baljan.

## 10. PROGRAM

### 10.1 Programöversikt

#### Tvättprogram

Program	Beskrivning av program
QuickCare 69min	Bomull och blandade syntetmaterial. Perfekt för att tvätta din dagliga tvätt på kort tid, för bättre klädvård och bra rengöring redan vid 30 °C.
Bomull	Vita och färgade bomullsmaterial. Idealisk för normal och grov smuts.
Syntet	Syntetplagg eller blandade material. Normalt smutsad tvätt.
Fintvätt	Ömtåliga material som akryl, viskos och blandade material som måste fintvättas. Normalt smutsad tvätt.
Ylle/Siden	Maskintvättbar ylle, handtvättbar ylle och andra material märkta med "Handtvätt"-symbol <b>1</b> .
Snabb 20min	Bomulls- och syntetplagg som är lätt smutsade eller bara har använts en gång.

Program	Beskrivning av program
---------	------------------------

### Ångprogram med FreshScent-system

Ångprogram kan användas för att minska skrynklor och dålig lukt<sup>2)</sup> för kläder som bara behöver fräschas upp och inte behöver tvättas. Tygets fibrer slappnar av och strykningen blir lättare. När programmet har avslutats tar du snabbt ut tvätten från trumman<sup>3)</sup>. Ångprogram utför inte någon hygien tvätt. Kör inte följande typ av plagg på något av dessa program:

- Plagg som inte är avsedda för torktumling.
- Plagg märkta "Endast kemtvätt".

**Electrolux doft.** Om du använder denna speciella, milda doft kommer din tvätt att dofta nytvättat. Läs noga igenom anvisningarna som medföljer doften. Minska doftdosen vid mindre tvättmängd. Med Time Manager-knappen kan programtiden minskas om man har lagt i plagg med tvättråd för lägre temperatur.

#### GÖR INTE SÅ HÄR:

- Torktumla plagg behandlade med doft. Fördelarna skulle försvinna.
- Använd doften för andra syften än de som beskrivs häri.
- Använd doften på nya plagg. Nya kläder kan innehålla rester av ytbehandlingar som inte är kompatibla med doften.

 Doften finns i **Electrolux** webbutiken eller hos en auktoriserad återförsäljare.

  
Ånga Uppfräschning

**Bomull, syntet och blandade material.** Speciellt ångprogram utan tvättning anpassat för att förbereda torkad tvätt för strykning eller uppfrysning av plagg som har använts en gång. Detta program minskar skrynklor och dålig lukt och mjukar upp fibrerna. Använd inte tvättmedel.

Centrifugering/Tömning

För att centrifugera tvätten och tömma ut vattnet i trumman Alla material utom ylle och ömtåliga material.

Sköljning

Alla material, förutom ylle och mycket ömtåliga material. Program för sköljning och centrifugering. Centrifugeringens standardhastighet är den som används för bomullsprogrammen. Minska centrifugvarvtalet efter typ av tvätt. Vid behov, ställ in funktionen Extra sköljning för ytterligare sköljningar. Med ett lågt centrifugvarvtal sköljer maskinen skonsamt och centrifugerar en kort stund.





Träningskläder

**Sportkläder, syntetfibrer** som polyester, polyester-/elastanblandningar och polyamid. Lämplig för avlägsnande av svett och kroppssmuts från tekniska sportplagg.

Täckan

Specialprogram för **syntet-, fjäder- och dunfyllda täcken, sängöverkast** och liknande. Använd flytande, fintvättmedel, t.ex. ylltvättmedel

Program	Beskrivning av program
---------	------------------------

 Outdoor	<div style="border: 1px solid black; padding: 5px; margin-bottom: 10px;">  <p>Använd inte sköljmedel och se till att det inte finns några sköljmedelsrester kvar i tvättmedelsfacket.</p> </div> <p>Ytterkläder, tekniska material, sportjackor, vattentäta jackor och jackor som andas, skaljackor med löstagbar fleece eller innerfoder. Den rekommenderade tvättmängden är 2.0 kg.</p> <p>Detta program kan också användas som ett återimpregneringsprogram för vattenavvisande tyger, speciellt anpassat för behandling av kläder med en hydrofobisk beläggning. Gör följande för att genomföra ett återimpregneringsprogram:</p> <ul style="list-style-type: none"> <li>• Håll tvättmedel i facket .</li> <li>• Håll ett speciellt återimpregneringsmedel för material i facket för sköljmedel .</li> <li>• Minska tvättmängden till 1.0 kg.</li> </ul> <div style="border: 1px solid black; padding: 5px; margin-top: 10px;">  <p>För att ytterligare förbättra den vattenavvisande effekten kan tvätten torkas i torktumlaren med Outdoor-programmet (om det finns tillgängligt och plagget tål torktumling).</p> </div>
---	---

 Hygien	<p>Vita bomullsplagg. Detta högpresterande tvättprogrammet kombinerat med ånga tar bort mer än 99,99 % av bakterier och virus<sup>4)</sup> genom en temperatur över 60 °C under hela tvättprogrammet, extra funktion för fibrer under ångfasen och förbättrad sköljning som säkerställer att tvättmedel och rester från mikroorganismer avlägsnas på rätt sätt. Detta programmet säkerställer också en lämplig minskning av pollen/allergiframkallande ämnen.</p>
--	---





Eco 40-60

Låg energicykel för bomull. Sänker temperaturen och förlänger tiden för att öppna goda tvättresultat.

- 1) Under detta program roterar trumman sakta för skonsam tvättning. Det kan verka som att trumman står still eller roterar felaktigt, men detta är helt normalt för det här programmet.
- 2) Ångprogrammet tar inte bort intensiv lukt.
- 3) Tvätten kan vara fuktig efter ångbehandlingen. Häng upp plaggen i några minuter
- 4) Testat för Staphylococcus aureus, Enterococcus faecium, Candida albicans, Pseudomonas aeruginosa och MS2 Bacteriophage i externa tester utförda av Swissatest Testmaterialien AG år 2021 (Testrapport nr 202120117).

**Programtemperatur, högsta centrifugeringshastighet och maximal tvättmängd**

Program	Standardtemperatur Temperaturområde	Referenshastighet för centrifug Varvtalsintervall för centrifugering	Max tvättmängd
QuickCare 69min	30 °C 60 °C – 30 °C	1400 varv/min 1400 varv/min – 400 varv/min	5.0 kg
Bomull	40 °C 90 °C – kall	1400 varv/min 1400 varv/min – 400 varv/min	10.5 kg <sup>1)</sup>

Program	Standardtemperatur Temperaturområde	Referenshastighet för centrifug Varvtalsintervall för centrifugering	Max tvättmängd
Syntet	30 °C 60 °C – kall	1200 varv/min 1200 varv/min – 400 varv/min	4.0 kg
Fintvätt	30 °C 40 °C – kall	800 varv/min 1200 varv/min – 400 varv/min	2.0 kg
 Ylle/Siden	40 °C 40 °C – kall	1200 varv/min 1200 varv/min – 400 varv/min	1.5 kg
Snabb 20min	30 °C 40 °C – 30 °C	1200 varv/min 1400 varv/min – 400 varv/min	3.0 kg
 Ånga Uppfräschning	-	-	1.0 kg
Centrifugering/Tömning	-	1400 varv/min 1400 varv/min – 400 varv/min	10.5 kg <sup>1)</sup>
Sköljning	-	1400 varv/min 1400 varv/min – 400 varv/min	10.5 kg <sup>1)</sup>
Träningskläder	30 °C 60 °C – kall	1200 varv/min 1200 – 400 varv/min	4.0 kg
Täckan	30 °C 60 °C – kall	800 varv/min 800 – 400 varv/min	3.0 kg
 Outdoor	30 °C 40 °C – kall	1200 varv/min 1200 varv/min – 400 varv/min	2.0 kg <sup>2)</sup> 1.0 kg <sup>3)</sup>
 Hygien	60 °C	1400 varv/min 1400 varv/min – 400 varv/min	10.5 kg <sup>1)</sup>
Eco 40-60	40 °C <sup>4)</sup>	1400 varv/min 1400 varv/min – 400 varv/min	10.5 kg <sup>1)</sup>

1) Programmets tvättmängd visas inte på displayen.

2) Tvättprogram

3) Tvättprogram och vattenavvisande fas.

4) Enligt EU-förordning 2019/2023 kan detta program vid 40 °C rengöra normalt smutsig bomullstvätt som deklaras tvättbar vid 40 eller 60 °C tillsammans.



Se kapitlet "Förbrukningsvärden" för mer information om uppnådd temperatur i tvätten, programtid m.m. De mest effektiva programmen vad gäller energiförbrukning är i allmänhet sådana som kan köras vid lägre temperatur och med längre programtid.

## 10.2 Woolmark Premium Wool Care - Blå



Maskinens ylleprogram har testats och godkänts av Woolmark Company för maskintvätt av ylleplagg märkta som "handtvätt", under förutsättning att plaggen tvättas enligt anvisningarna på plaggets etikett och de som anges från tillverkaren av denna tvättmaskin.  
M1230

## 10.3 Funktionskompatibilitet med programmen

	QuickCare 69min	Bomull	Syntet	Fintvätt	Ylle/Siden	Snabb 20min	Ånga Uppfräschning	Centrifugering/Tömning	Sköljning	Träningskläder	Täcken	Outdoor	Hygien	Eco 40-60
Centrifugering	■	■	■	■	■	■		■	■	■	■	■	■	■
Sköljstopp	■	■	■	■	■				■	■		■	■	■
Tyst		■	■	■						■				
Ingen centrifugering	■	■	■	■	■	■	■ <sup>1)</sup>	■	■	■	■	■	■	■
Fläckar <sup>2)</sup>		■	■							■			■	
Förtvätt		■	■							■				
Time Manager <sup>3)</sup>		■	■				■							
Extra sköljning	■	■	■	■					■	■		■	■	

QuickCare 69min	Bomull	Syntet	Fintvätt	Ylle/Siden	Snabb 20min	Ånga Uppfräschning	Centrifugering/Tömning	Sköljning	Träningskläder	Täcken	Outdoor	Hygien	Eco 40-60
-----------------	--------	--------	----------	------------	-------------	--------------------	------------------------	-----------	----------------	--------	---------	--------	-----------



Steam Easy Iron<sup>4)</sup>

PODS®



Fördröjd start

- 1) Om du ställer in funktionen Ingen centrifugering, töms bara vattnet ur.  
 2) Denna funktion är inte tillgänglig vid temperaturer under 40 °C.  
 3) Om du väljer den kortaste varaktigheten rekommenderas en minskad tvättmängd. Det går att fylla maskinen helt men tvättesultatet kan bli sämre.  
 4) Denna funktion är inte tillgänglig vid temperaturer under 40 °C.

▲ = Rekommenderas

-- = Rekommenderas ej

### Lämpliga tvättmedel för tvättprogram

Program	Pulvertvättmedel <sup>1)</sup>	Flytande tvättmedel	Flytande tvättmedel för kulörtvätt	Ömtåliga yl-leplagg	Special
QuickCare 69min	--	▲	▲	--	--
Bomull	▲	▲	▲	--	--
Syntet	▲	▲	▲	--	--
Fintvätt	--	--	--	▲	▲
Ylle/Siden	--	--	--	▲	▲
Snabb 20min	--	▲	▲	--	--
Träningskläder	--	▲	▲	--	▲
Täcken	--	--	--	▲	▲
Outdoor	--	--	--	▲	▲
Hygien	▲	▲	--	--	▲
Eco 40-60	▲	▲	▲	--	--

- 1) Vid temperatur över 60 °C rekommenderas pulvertvättmedel.

## 11. DAGLIG ANVÄNDNING

### ⚠ VARNING!

Se Säkerhetsavsnitten.

### 11.1 Aktivera produkten

1. Anslut stickkontakten i eluttaget.
2. Öppna vattenkranen.
3. Tryck på På/Av -knappen i några sekunder för att aktivera maskinen. En kort signal hörs.

### 11.2 Lägg in tvätten

- Öppna luckan.
- Skaka plaggen innan du lägger i dem i maskinen.
- Lägg in tvätten i trumman, ett plagg i taget.

Se till att inte lägga in för mycket tvätt i trumman.

- Stäng luckan ordentligt.

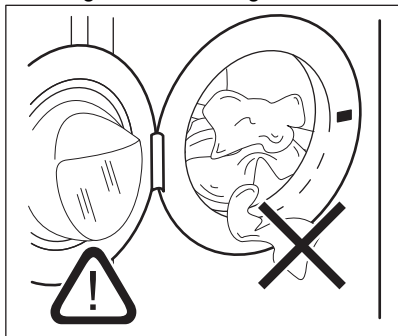

### ⚠ FÖRSIKTIGHETSÅTGÄRDER!

- Kontrollera att det inte finns någon tvätt kvar mellan tätningen och luckan. Det finns risk för vattenläckage eller skador på tvätten.
- Att tvätta kraftigt oljade fettfläckar eller använda dofter/parfym med kemikalier kan orsaka skador på produktens gummidelar.

### 11.3 Påfyllning av tvättmedel och tillsatsmedel

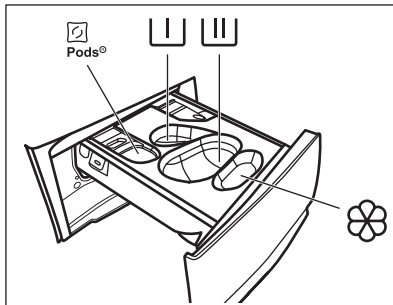

 - Fack för tvättmedelskapslar (Max 2 kapslar). När du använder tvättmedelskapslar, se till att Pods®-funktionen är aktiverad.

 - Fack för förvtvåtsfas och blötlägningsprogram (endast pulvertvättmedel).

 - Fack för tvättfas (endast pulvertvättmedel).



Se till att Pods®-funktionen är avaktiverad när du använder detta fack.



Om du använder flytande tvättmedel, ska du komma ihåg att sätta i behållaren för flytande tvättmedel .



- Fack för sköljmedel och andra flytande medel (mjukmedel, stärkelse).

**MAX** - Följ alltid instruktionerna på tvättmedelsförpackningarna, men vi rekommenderar dock att du inte överskrider den angivna maxnivån (**MAX**). Den mängd garanterar bästa tvätresultat.



Efter ett tvättprogram ska eventuella tvättmedelsrester tas bort från tvättmedelsfacket.

Gör enligt följande

1. Öppna tvättmedelsfacket.

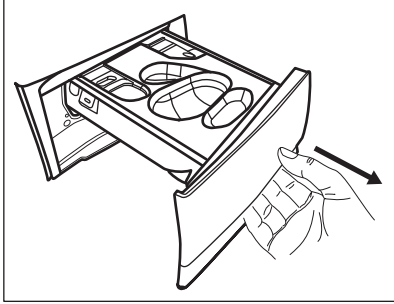

2. Om en förvätsfas är inställd, håller du i pulvertvättmedlet i facket .

3. För huvudtvätt, välj rätt fack beroende på typ av tvättmedel:

a) Häll **pulvertvättmedlet** i facket .

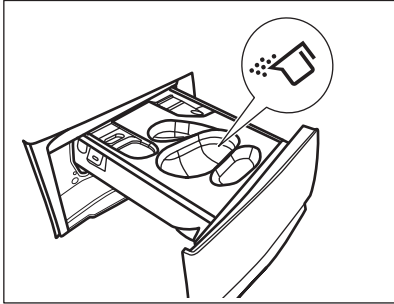

b) Häll det **flytande tvättmedlet** i samma fack efter att du har satt i respektive behållare .

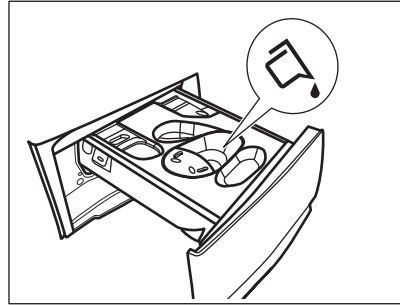
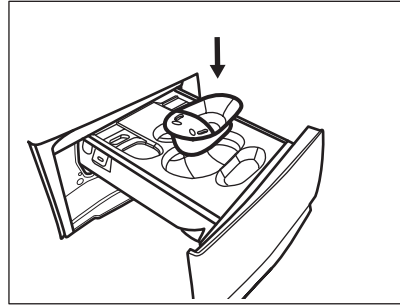

c) Lägg i **tabletterna** i facket . Kontrollera att Pods®-funktionen är aktiverad.

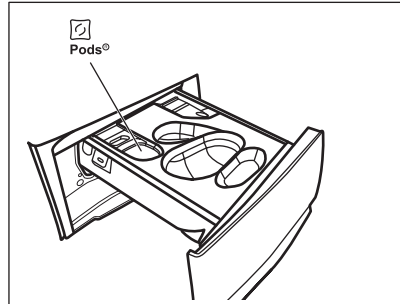

4. Häll sköljmedel i -facket.  
5. Stäng diskmedelsfacket.

## 11.4 Inställning av program

1. Vrid programvredet till önskat tvättprogram. Den tillhörande programindikatorn tänds.

Eco 40-60 är det standardprogram som föreslås när produkten slås på, det program som informationen på energietiketten avser.

Indikatorlampan för Start/Paus -knappen blinkar.

Displayen visar den ungefärliga programtiden, maximal vikt för valt program (bara i några sekunder), standardtemperaturen, standardcentrifugering samt tvättfasindikatorer (om sådana finns).

2. Tryck på motsvarande knappar för att ändra temperaturen och/eller centrifugeringshastigheten.
3. Ställ vid behov in en eller flera funktioner genom att trycka på motsvarande knappar. Motsvarande indikatorer tänds på displayen och angiven information ändras därefter.



Om ett val **inte är möjligt** hörs en ljudsignal.

## 11.5 Starta ett program

Tryck på Start/Paus -knappen för att starta programmet.

Den relaterade indikatorn slutar blinka och fortsätter lysa med fast sken.

Programmet startar, luckan är låst. Displayen visar indikatorn .



Tömningspumpen kan vara aktiv strax innan produkten fylls med vatten.

## 11.6 Starta ett program med fördröjd start

1. Tryck på Fördröjd start -knappen flera gånger tills displayen visar önskad fördröjningstid. På displayen visar indikatorn .
2. Tryck på Start/Paus -knappen. Luckan låses och nedräkningen för fördröjd start börjar. Displayen visar indikatorn .

När nedräkningen är klar startar programmet automatiskt.

Avbryta fördröjd start efter det att nedräkningen påbörjats

För att avbryta fördröjd start:

1. Tryck på knappen Start/Paus för att pausa produkten. Motsvarande kontrollampa blinkar.
2. Tryck på Fördröjd start -knappen flera gånger tills displayen visar och -indikatorn släcks.
3. Tryck på Start/Paus -knappen igen för att omedelbart starta programmet.

Ändring av fördröjd start efter det att nedräkningen påbörjats

Ändra den fördröjda starten:

1. Tryck på knappen Start/Paus för att pausa produkten. Motsvarande kontrollampa blinkar.
2. Tryck på Fördröjd start -knappen flera gånger tills displayen visar önskad fördröjningstid.
3. Tryck på Start/Paus -knappen en gång till för att starta ny nedräkning.

## 11.7 SensiCare System-detektion av tvättmängd



Programtiden som visas på displayen gäller för **medelstor till stor tvättmängd**.

När du har tryckt på Start/Paus -knappen, släcks indikatorn för max tvättmängd och SensiCare System startar avkänning av tvättmängden:

1. Maskinen känner av tvättmängden inom 30 sekunder. I program där Time Manager kan väljas spelar Time Manager-fälten under siffrorna upp en enkel animering under denna fas. Trumman roterar sakta.
2. En längre eller kortare programtiden kan väljas. Efter ytterligare 30 sekunder börjar vatten fyllas på.

Efter tvättmängdsavkänningen blinkar indikatorn **på displayen om för** mycket tvätt har lagts i trumman **MAX**:

I sådant fall kan du under 30 sekunder pausa maskinen och ta ut tvätt.

Efter utplockning av tvätt startar du programmet igen med Start/Paus -knappen. SensiCare-fasen kan upprepas upp till tre gånger (se punkt 1).

**Viktigt!** Även om tvättmängden inte minskas, startar tvättprogrammet trots för stor tvättmängd i trumman. I sådant fall kan inte bästa möjliga tvättresultat garanteras.



Under cirka 20 minuter efter programstart kan tvätttiden ändras igen beroende på tvättens förmåga att absorbera vatten.





SensiCare-avkänningen utförs bara för hela tvättprogram och om programtiden inte har minskats med Time Manager-knappen.





SensiCare System kan inte väljas för vissa program, exempelvis Ylle/Siden, Sköljning och korta program.

## 11.8 Avbryta ett program och ändra funktionerna

När programmet är igång kan du bara ändra **vissa** funktioner:

1. Tryck på Start/Paus -knappen. Motsvarande indikatorlampa blinkar.
2. Ändra funktionerna. Den angivna informationen på displayen ändras därefter.
3. Tryck på Start/Paus -knappen igen. Tvättprogrammet fortsätter.



## 11.9 Avbryta ett pågående program

1. Tryck på På/Av -knappen för att avbryta programmet och stänga av produkten.
  2. Tryck på knappen På/Av  för att slå på produkten igen.
- Nu kan du ställa in ett nytt tvättprogram.





Om SensiCare-fasen redan har genomförts och vattenpåfyllningen har startat, startar det nya programmet **utan upprepning av SensiCare-fasen**. Vattnet och tvättmedlet töms inte ut för att undvika spill. Displayen visar maximal programtid och uppdateras efter cirka 20 minuter efter att det nya programmet har startat.

Det finns också ett annat sätt att avbryta:

1. Tryck på Start/Paus -knappen:
  2. Vrid väljarvredet till "Återställ"-läget .
  3. Vänta i 1 sekund. Displayen visar .
- Nu kan du ställa in ett nytt tvättprogram.

## 11.10 Öppna luckan – Lägga in plagg



Om symbolen  är på kan du alltid öppna luckan.

Luckan är låst medan ett program eller fördröjd start används. Displayen visar indikatorn .



Om temperaturen och nivån på vattnet i trumman är för hög och/eller trumman fortfarande roterar ska du inte öppna luckan.

Hur du lägger till eller tar bort plagg:

1. Tryck på Start/Paus -knappen: Indikatorn för låst lucka slocknar på displayen.
2. Öppna luckan. Ta bort eller lägg till plagg om så behövs. Stäng luckan och tryck på Start/Paus -knappen. Programmet eller den fördröjda starten fortsätter.

## 11.11 Programavslut

När programmet är klart stängs produkten av automatiskt. Ljudsignalerna hörs (om de är aktiva). På displayen visas .

Kontrolllampan för Start/Paus -knappen släcks.

Luckan låses upp och indikatorn  släcks.

1. Tryck på På/Av -knappen för att stänga av maskinen.

Fem minuter efter att programmet avslutats stänger energisparfunktionen automatiskt av produkten.







När du slår på produkten igen visas slutet på det senaste inställda programmet på displayen. Vrid programvredet för att ställa in ett nytt program.



2. Ta ut tvätten ur produkten.
3. Se till att trumman är tom.
4. Låt luckan och tvättmedelsfacket stå på glänt för att undvika mögelbildning och dålig lukt.

## 11.12 Tömning av vattnet efter programmets slut



Om du har valt ett program eller en funktion som inte tömmer ut vattnet efter den sista sköljningen, avslutas programmet, men:



- Tiden visar  och displayen visar att luckan är låst .
- Indikatorlampan för Start/Paus -knappen börjar blinka.
- Trumman roterar fortfarande med jämna mellanrum för att undvika att tvätten skrynklas.
- Luckan förblir låst.
- Du måste tömma ut vattnet för att kunna öppna locket:

1. Tryck vid behov på Centrifugering -knappen för att minska centrifugeringshastigheten som produkten föreslår.
2. Tryck på Start/Paus -knappen: produkten tömmer ut vattnet och centrifugerar.

Indikatorn för Sköljstopp  eller  försvinner.





Om du har ställt in Tyst  och centrifugeringshastigheten inte har ändrats, kommer maskinen bara att tömma ut vattnet om du har tryckt på Start/Paus -knappen.

3. När programmet är klart och indikatorn för lucklåset  släcks kan du öppna luckan.
4. Tryck på På/Av -knappen i några sekunder för att inaktivera produkten.

## 11.13 Standby-funktion

Standby-funktionen stänger automatiskt av produkten för att minska energiförbrukningen om:

- Du använder inte produkten i 5 minuter utan att något program körs.  
Tryck på knappen På/Av  för att slå på produkten igen.
- 5 minuter efter att tvättprogrammet har avslutats.

Tryck på knappen På/Av  för att slå på produkten igen.  
Displayen visar att det senaste programmet har avslutats.  
Vrid programvredet för att ställa in ett nytt program.

Om vredet har roterats till positionen

"Återställning" ("Reset") , stängs maskinen av automatiskt efter 30 sekunder.



Efter körning av ett program eller en funktion som avslutas med vatten i trumman, **stängs inte** produkten av genom standby-funktionen, och du blir påmind om att du ska tömma ut vattnet.

## 12. UNDERHÅLL OCH RENGÖRING

### **VARNING!**

Se Säkerhetsavsnitten.

### 12.1 Periodiskt rengöringsschema

**Tack vare periodisk rengöring kommer din tvättmaskin att hålla längre.**

Efter varje program, håll luckan och tvättmedelsfacket något öppna för att få luftcirkulation och torka luftfuktigheten inuti produkten.

Om maskinen inte ska användas på länge: stäng vattenkranen och dra ur nätsladden.

#### **Preliminärt regelbundet rengöringsschema:**

Avkalkning	Två gånger per år
Underhållstvätt	En gång i månaden
Rengör lucktätningen	Varannan månad
Rengör trumman	Varannan månad
Rengör tvättmedelsfacket	Varannan månad
Rengör tömningspumpens filter	Två gånger per år
Rengör tilloppslangen och ventilfiltret	Två gånger per år

### 12.2 Ta bort alla främmande föremål



Se till att alla fickor är tömda och alla lösa delar har säkrats innan du kör ett program.

Ta bort alla främmande föremål (som metallklämmor, knappar, mynt osv.) som du kan hitta i luckans gummitätning, filtren och trumman. Se avsnitten "Lucktätning med dubbla lager", "Rengöring av trumman", "Rengöring av tömningspumpen" och "Rengöring av tilloppslangen och ventilfiltret". Var försiktig med gardiner. Ta bort hakarna och lägg gardinerna i en tvättpåse eller ett örngott. Vid behov, kontakta vårt auktoriserade servicecenter.

### 12.3 Utvändig rengöring

Rengör produkten endast med mildt rengöringsmedel och varmt vatten. Torka alla ytor nogga.

Använd inga skursvampar eller annat som kan repa materialet.

#### **FÖRSIKTIGHETSÅTGÄRDER!**

Använd inte denaturerad sprit, lösningsmedel eller kemiska produkter.

#### **FÖRSIKTIGHETSÅTGÄRDER!**

Rengör inte metallytorna med klorinbaserat rengöringsmedel.

### 12.4 Avkalkning



Om vattnet i ditt område är hårt eller medelhårt rekommenderar vi att du använder en vattenavhårdare för tvättmaskiner (för avkalkning emellanåt). Vattnet är hårt eller medelhårt när hårdheten överstiger 8dH.

Kontrollera trumman regelbundet för eventuella kalkavlagringar.



Följ alltid anvisningarna på produktförpackningen.

### 12.5 Underhållstvätt

Upprepad och långvarig användning av lågtempererade och korta program kan orsaka tvättmedelsansamlingar, luddansamlingar, bakteriehärdar samt biofilmsformeringar på insidan av trumman och röret. Detta kan leda till obehaglig lukt och mögelbildningar.

För att undvika dessa ansamlingar och förbättra hygieninuti tvättmaskinen är det bra att köra en underhållstvätt minst en gång i månaden:

1. Ta ut tvätten ur trumman.

2. Kör ett vit-/kulörtvättprogram med högsta temperatur med en liten mängd tvättmedel, eller kör program Maskinrengöring om det finns.

## 12.6 Lucktätning

Denna produkt är designad med ett **självrengörande tömningssystem**, där lätta luddfibrer som faller av kläderna töms ut med vattnet. Undersök tätningen regelbundet och rengör vid behov enligt beskrivningen i följande diagram. Mynt, knappar och andra små föremål kan tas bort när programmet är klart.

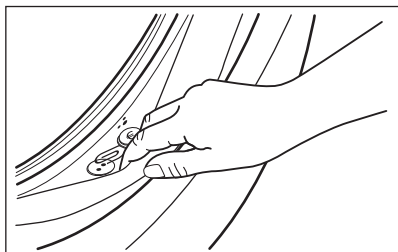

Rengör den vid behov med ett rengöringsmedel innehållande ammoniak utan att repa tätningssytan.



Följ alltid anvisningarna på produktförpackningen.

## 12.7 Rengöring av trumman

Undersök trumman regelbundet för att förhindra oönskade avlagringar.

Rostavlagringar kan förekomma i trumman beroende på främmande rostande föremål i tvätten eller om kranvattnet innehåller järn

Rengör trumman med en specialprodukt för rostfritt stål.



Följ alltid anvisningarna på produktförpackningen. Rengör inte trumman med sura avkalkningsmedel, skurpulver som innehåller klor eller med stålull.

För en grundlig rengöring:

1. Rengör trumman med en specialprodukt för rostfritt stål.



Följ alltid anvisningarna på produktförpackningen.

2. Ta ut tvätten ur trumman.
3. Kör ett kort vit-/kulörtvättprogram med högsta temperatur med en liten mängd tvättmedel, eller kör program Maskinrengöring om det finns. Om din produkt är ansluten till Wi-Fi kan specialprogrammet Maskinrengöring också laddas ner via appen.
4. Tillsätt manuellt en liten mängd pulvertvättmedel eller en specifik produkt i en tom trumma för att skölja ut eventuella rester.



I slutet av ett program kan displayen ibland visa ikonen . Detta är en rekommendation att köra "trumrengöring". När trumrengöringen är klar försvinner ikonen.

## 12.8 Rengöring av tvättmedelsfacket

För att förhindra eventuella avlagringar av torkat tvättmedel, koagulerat sköljmedel och mögelbildning i tvättmedelsfacket ska en rengöringsprocedur utföras varannan månad, som förklaras i följande diagram:

1. Öppna tvättmedelsfacket. Tryck ner haken som på bilden och dra ut lådan.

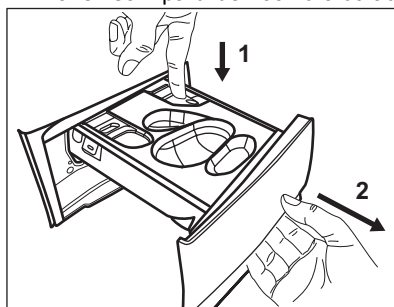

2. Ta bort behållaren för flytande tvättmedel om den är isatt.

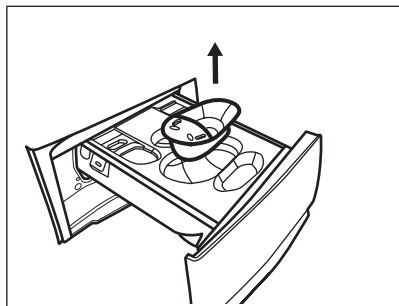

3. Lyft upp fackens övre lock för att ta bort det.

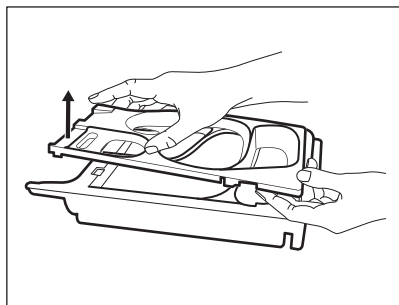

4. Diska tvättmedelsfacket och eventuell insats under rinnande vatten.

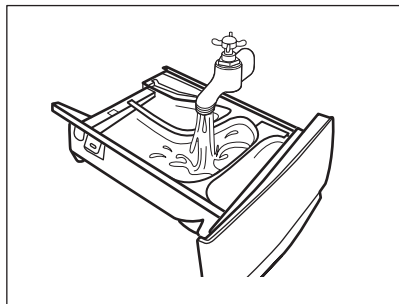

5. Se till att alla tvättmedelsrester är borta från den övre och nedre delen av urtaget. Använd en liten borste för att rengöra urtaget.

**⚠ FÖRSIKTIGHETSÅTGÄRDER!**

Använd inga vassa objekt eller metallborstar eller svampar.

Se till att alla tvättmedelsrester är borta från den övre och nedre delen av urtaget. Använd en liten borste för att rengöra urtaget.

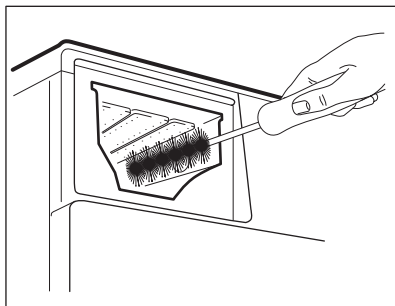

6. Vänd dispensern upp och ned och öppna botten skyddet enligt bilden: dra först sidflikarna utåt och ta sedan bort botten skyddet.

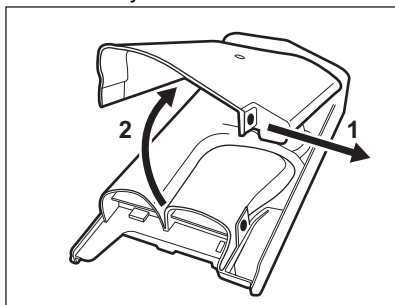

7. Se till att alla tvättmedelsrester avlägsnas från tvättmedelstransportören. Använd bara mjuka svampar.
8. Sätt tillbaka botten skyddet till sin position genom att anpassa hålen på låskrokarna enligt bilden. Skjut in den till ett "klick" hörs.

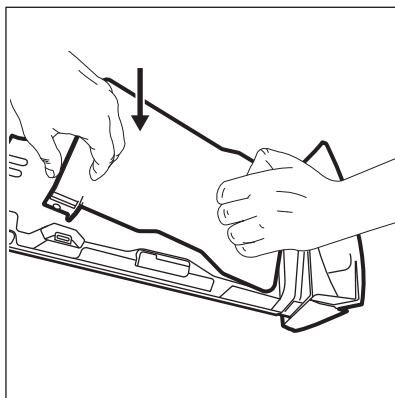

**⚠ FÖRSIKTIGHETSÅTGÄRDER!**

Tryck på bottenlocket enligt figur. Se till att det är ordentligt stängt.

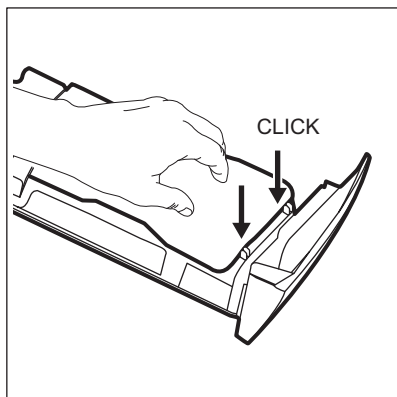

9. Sätt tillbaka lådan så här:
  - a. Sätt tillbaka bottenlocket och tryck till ett "klick" hörs.
  - b. Sätt tillbaka det övre locket och tryck så att ett "klick" hörs.
  - c. Sätt i behållaren för flytande tvättmedel om det behövs.
10. Sätt tillbaka tvättmedelslådan i spåren och stäng den. Kör sköljprogrammet utan någon tvätt i maskinen.

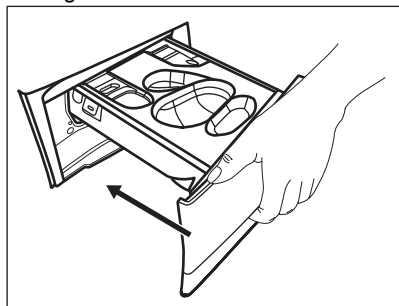

## 12.9 Rengöra tömningspumpens filter

**⚠ VARNING!**

Koppla bort nätkontakten från eluttaget.



Kontrollera filtret för tömningspumpen regelbundet och se till att det är rent.

Rengör tömningspumpens filter om:

- Maskinen tömmer inte ut vattnet.
- Trumman snurrar inte.
- Produkten avger ett konstigt ljud på grund av blockeringen av tömningspumpen.
- Displayen visar larmkoden **E20**.

**⚠ VARNING!**

- Ta inte bort filtret när produkten är igång.
- Rengör inte pumpen om vattnet i produkten är hett. Vänta tills vattnet har svalnat

### Rengöra pumpfiltret enligt beskrivningen i följande diagram:

Ha alltid en trasa till hands för att torka upp eventuellt vattenspill när du tar bort filtret.

1. Öppna pumtskyddet.

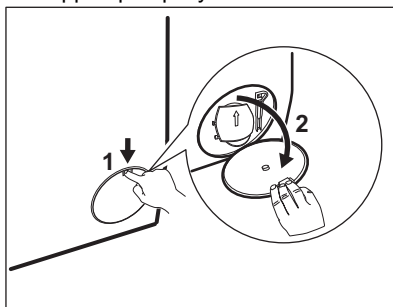

2. Placera en lämplig skål under avloppet för tömningspumpen för att samla upp vattnet som rinner ut.
3. Öppna rännan nedåt. Ha alltid en trasa till hands för att torka upp eventuellt vattenspill när du tar bort filtret.

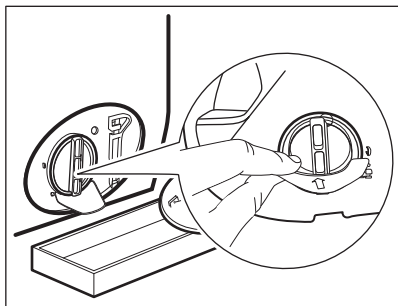

4. Vrid filtret 180 grader i moturs riktning för att öppna det, utan att ta bort det. Låt vattnet rinna ut.

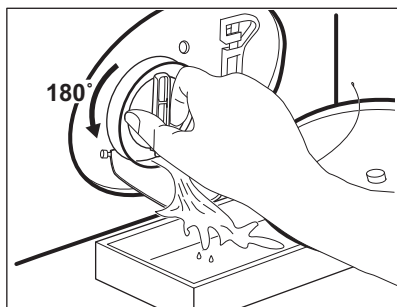

5. Vrid tillbaka filtret och töm behållaren när skålen är full av vatten.  
6. Upprepa steg 4 och 5 tills vattnet slutar rinna.  
7. Ta bort filtret genom att vrida det moturs.

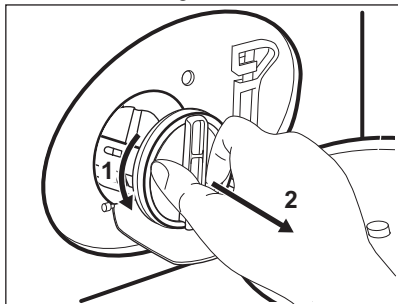

8. Avlägsna ludd och föremål från filterinsatsen om det behövs.  
9. Se till att pumphjulet kan rotera. Om det inte roterar ska du kontakta vårt auktoriserade servicecenter.

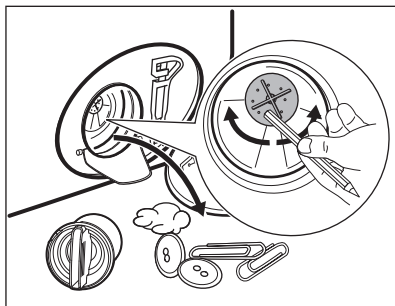

10. Skölj filtret under vattenkranen.

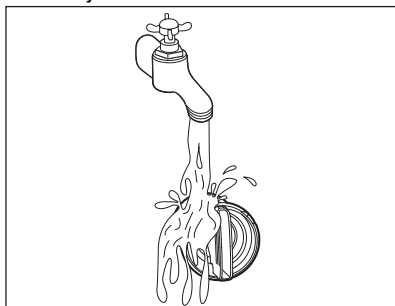

11. Sätt tillbaka filtret i styrskenorna genom att vrida det medsols. Var noga med att dra åt filtret ordentligt för att förhindra läckage.

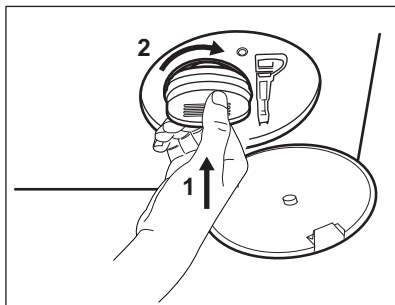

12. Stäng pumphyddet.

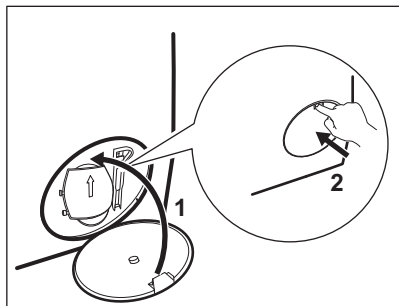

När vattnet tappas ut med nödtömningsproceduren måste tömningssystemet aktiveras igen:

- a. Häll 2 liter vatten i tvättmedelsfacket för huvudtvätt.
- b. Starta programmet för att tömma ut vattnet.

## 12.10 Rengöring av tilloppsslangen och ventilfiltret

Det rekommenderas att rengöra både filtren på tilloppsslangen och ventilen två gånger om året för att ta bort eventuell avlagringar som samlats under tiden. Rengör filter enligt beskrivningen i följande diagram:

1. Ta bort tilloppsslangen från kranen och rengör filtret.

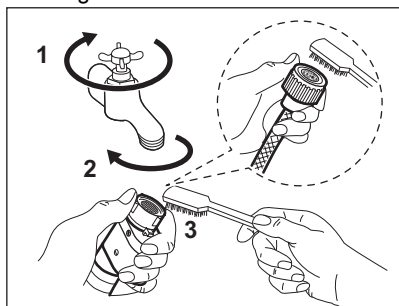

2. Ta bort tilloppsslangen från produkten genom att lossa på ringmuttern.

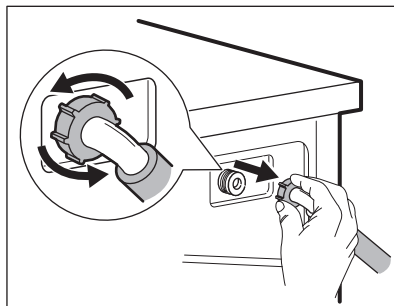

3. Rengör ventilfiltret på produktens baksida med en tandborste.

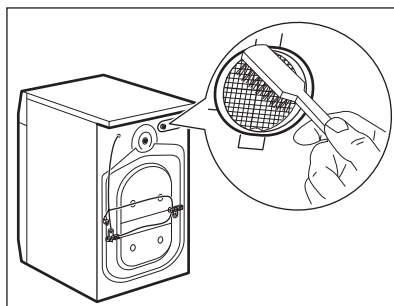

4. När du sätter tillbaka slangen på produkten ska den vridas till vänster eller till höger (inte i vertikalt läge) beroende på hur din vattenkran är placerad.

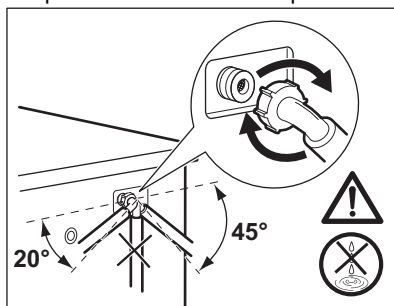

## 12.11 Nödtömnning

Om maskinen inte töms på vatten kan man köra samma procedur som beskrivs i paragrafen "Rengör tömningsskåpet". Rengör pumpen vid behov.

När vattnet tappas ut med nödtömningsproceduren måste tömningssystemet aktiveras igen:

1. Håll 2 liter vatten i tvättmedelsfacket för huvudtvätt.
2. Starta programmet för att tömma ut vattnet.

### 12.12 Åtgärder vid frysrisk

Om produkten är installerad på en plats där temperaturen kan sjunka till 0 °C eller lägre, ta bort det kvarvarande vattnet i tilloppslangen och tömningspumpen.

1. Koppla bort produkten från eluttaget.
2. Stäng vattenkranen.
3. Placera tilloppslangens båda ändar i en behållare och låt vattnet rinna ur slangen.

4. Töm tömningspumpen. Se nödtömningsproceduren.
5. När tömningspumpen är tom, sätt tillbaka tilloppslangen igen.

#### **⚠ WARNING!**

Se till att temperaturen är över 0 °C innan du använder produkten igen. Tillverkaren har inget ansvar för de skador som orsakas av låga temperaturer.

## 13. FELSÖKNING

#### **⚠ WARNING!**

Se Säkerhetsavsnitten.

### 13.1 Larmkoder och möjliga fel

Maskinen startar inte eller stannar under drift. Prova först att hitta en lösning på problemet (se tabellerna).

#### **⚠ WARNING!**

Stäng av produkten innan du gör någon kontroll.

Vid vissa problem visar displayen en larmkod och Start/Paus  -knappen kan blinka kontinuerligt:

#### **i**

Om maskinen har för mycket tvätt i trumman, ta bort en del plagg och/eller tryck in luckan och tryck på Start/Paus-knappen så att -indikatoren slutar blinka (se bilden nedan).

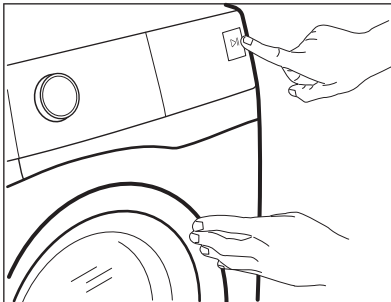

Problem	Möjlig lösning
<b>E 10</b> Maskinen fylls inte med vatten.	<ul style="list-style-type: none"> <li>• Kontrollera att vattenkranen är öppen.</li> <li>• Kontrollera att trycket från vattenledningen inte är för lågt. Kontakta din lokala vattenleverantör för information om detta.</li> <li>• Kontrollera att vattenkranen inte är igentäppt.</li> <li>• Kontrollera att tilloppslangen inte är böjd, skadad eller vriden.</li> <li>• Kontrollera att kopplingarna till tilloppslangarna är korrekt anslutna.</li> <li>• Kontrollera att filtren i tilloppslangarna och filtren i ventilerna inte är igentäppta. Se "Underhåll och rengöring".</li> </ul>
<b>E 20</b> Maskinen tömmer inte ut vattnet.	<ul style="list-style-type: none"> <li>• Kontrollera att avloppsmuffen inte är igentäppt.</li> <li>• Kontrollera att avloppsslangen inte är böjd eller vriden.</li> <li>• Kontrollera att tömningsfiltret inte är igentäppt. Rengör filtret vid behov. Se "Underhåll och rengöring".</li> <li>• Kontrollera att kopplingarna till tömningslangarna är korrekt anslutna.</li> <li>• Ställ in tömningsprogrammet om du ställer in ett program utan tömningsfas.</li> <li>• Ställ in tömningsprogrammet om du väljer en funktion som lämnar vattnet kvar i maskinen.</li> </ul>
<b>E 40</b> Maskinluckan är öppen eller är inte ordentligt stängd.	<ul style="list-style-type: none"> <li>• Kontrollera att luckan är ordentligt stängd.</li> </ul>
<b>E 9 1</b> Internt fel. Ingen kommunikation mellan produktens elektriska delar.	<ul style="list-style-type: none"> <li>• Programmet avslutades inte ordentligt eller stoppades för tidigt. Stäng av maskinen och sätt på den igen.</li> <li>• Om larmkoden visas igen, kontakta ett auktoriserat servicecenter.</li> </ul>

Avaktivera och aktivera maskinen om andra felkoder visas på displayen.

Kontakta det auktoriserade servicecentret om problemet fortsätter.

Se tabellen nedan för möjliga lösningar vid andra problem med apparaten.

Problem	Möjlig lösning
Programmet startar inte.	<ul style="list-style-type: none"> <li>• Se till att stickkontakten sitter ordentligt i eluttaget.</li> <li>• Kontrollera att maskinens lucka är stängd.</li> <li>• Kontrollera att alla säkringarna i säkringslådan är hela.</li> <li>• Kontrollera att Start/Paus  har tryckts.</li> <li>• Om fördröjd start är inställd avbryter du den inställningen eller väntar tills nedräkningen är slut.</li> <li>• Avaktivera Barnlås-funktionen om den är på.</li> <li>• Kontrollera vredets läge på det valda programmet.</li> </ul>
Maskinen fylls med vatten och töms omedelbart.	<ul style="list-style-type: none"> <li>• Kontrollera att tömningslangen är i rätt läge. Slangen kan vara för lågt ställd. Se "Installationsanvisningarna".</li> </ul>
Centrifugeringsfasen fungerar inte eller tvättprogrammet varar längre än normalt.	<ul style="list-style-type: none"> <li>• Ställ in centrifugeringsprogrammet.</li> <li>• Kontrollera att tömningsfiltret inte är igentäppt. Rengör filtret vid behov. Se "Underhåll och rengöring".</li> <li>• Justera plaggen manuellt i trumman och starta centrifugeringsfasen igen. Detta problem kan orsakas av balansproblem.</li> </ul>

Problem	Möjlig lösning
Det finns vatten på golvet.	<ul style="list-style-type: none"> <li>• Kontrollera att kopplingarna i vattenslangarna är täta och att inget vattenläckage förekommer.</li> <li>• Kontrollera att tilloppsslangen och tömningsslangen inte är skadade.</li> <li>• Kontrollera att du använder rätt tvättmedel och rätt mängd.</li> </ul>
Du kan inte öppna luckan.	<ul style="list-style-type: none"> <li>• Se till att du inte har valt ett tvättprogram som avslutas med vatten i trumman.</li> <li>• Kontrollera att tvättprogrammet är klart.</li> <li>• Ställ in tömnings- eller centrifugeringsprogrammet om det finns vatten i trumman.</li> <li>• Se till att maskinen får elektrisk ström.</li> <li>• Detta problem kan orsakas av ett produktfel. Kontakta det auktoriserade servicecentret. Om du måste öppna luckan ska du läsa "Nödöppning av luckan" noga.</li> </ul>
Maskinen avger ett konstigt ljud och vibrerar.	<ul style="list-style-type: none"> <li>• Kontrollera att maskinen står plant. Se "Installationsanvisningarna".</li> <li>• Kontrollera att förpackningen och/eller transportbultarna är borttagna. Se "Installationsanvisningarna".</li> <li>• Lägg i mer tvätt i trumman. Du kan ha lagt i för liten tvättmängd.</li> </ul>
Programmets varaktighet ökar eller minskar under programmets förlopp.	<ul style="list-style-type: none"> <li>• SensiCare System kan justera programmets varaktighet efter typ av tvätt och tvättmängd. Se avsnittet "SensiCare System Detektion av tvättmängd" i kapitlet "Daglig användning".</li> </ul>
Tvättresultaten är inte tillräckligt bra.	<ul style="list-style-type: none"> <li>• Öka mängden tvättmedel eller använd ett annat tvättmedel.</li> <li>• Använd specialprodukter för att ta bort svåra fläckar innan du kör igång tvättprogrammet.</li> <li>• Kontrollera att du ställt in rätt temperatur.</li> <li>• Minska tvättmängden.</li> </ul>
För mycket skum i tvätttrumman under tvättprogrammet.	<ul style="list-style-type: none"> <li>• Minska mängden diskmedel eller antalet tabletter eller endosdiskmedel.</li> </ul>
Det finns tvättmedelsrester i tvättmedelsfacket efter tvätt.	<ul style="list-style-type: none"> <li>• Se till att du har använt tvättmedelsfacket i enlighet med instruktionerna i den här användarmanualen.</li> <li>• Se till att använda färska tabletter eller rengöringsmedel för engångsbruk. Förvara dem i kartongen och stäng den efter användning, enligt tillverkarens rekommendationer. Direkt exponering för miljön kan ändra deras egenskaper och beteende i Pods® utrymmet, särskilt i kombination med vissa alternativ (t.ex. Fördröjd start).</li> </ul>

Sätt på maskinen efter kontrollen. Programmet fortsätter från den punkt där det avbröts.

Kontakta ett auktoriserat servicecenter om problemet uppstår igen.

Nödvändig information för servicecentret finns på märkskylten.

### 13.2 Nödöppning av luckan

Produktens lucka förblir stängd vid strömavbrott eller produktfel. Tvättprogrammet fortsätter när strömmen återställs. Om luckan förblir låst vid fel kan den öppnas med nödupplåsningsfunktionen.

Innan du öppnar luckan:

### **⚠ FÖRSIKTIGHETSÅTGÄRDER!**

**Risk för brännskador föreligger!  
Kontrollera att vattentemperaturen  
och tvätten inte är varm. Om så  
behövs, vänta tills de svalnat.**

### **⚠ FÖRSIKTIGHETSÅTGÄRDER!**

**Risk för personskadorna föreligger!  
Kontrollera att trumman inte snurrar.  
Vid behov, vänta tills trumman slutat  
snurra.**



**Kontrollera att vattennivån i trumman  
inte är för hög. Vid behov, fortsatt med  
nödtömning (se "Nödtömning" i  
avsnittet "Skötsel och rengöring").**

Gör så här för att öppna luckan:

1. Tryck på knappen På/Av  för att stänga av maskinen.

2. Koppla bort nätkontakten från eluttaget.
3. Öppna filterluckan.
4. Dra nödlåsingsavtryckaren nedåt en gång. Dra den nedåt igen, håll den tätt intill, och öppna under tiden luckan.

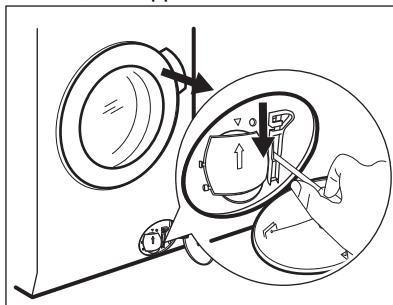

5. Ta ut tvätten och stäng sedan sedan maskinluckan.
6. Stäng filterluckan.

## 14. FÖRBRUKNINGSVÄRDEN

### 14.1 Kommentar



Värden och programtider kan variera beroende på olika förhållanden (t.ex. rumstemperatur, vattentemperatur och tryck, storlek och typ av tvätt, matningsspänning) och även om standardinställningarna för ett program ändras.

### 14.2 Enligt EU-kommissionens förordning EU 2019/2023

Eco 40-60-program	kg	kWh	Liter	tt:mm	% 1)	°C	varv/ min <sup>2</sup> )
Full maskin	10.5	0.950	64.0	03:59	53.00	38.0	1351
Halvfull maskin	5.25	0.660	50.0	02:59	53.00	36.0	1351
Kvartsfull maskin	2.5	0.195	40.0	02:40	54.00	23.0	1351

1) Återstående fukt efter centrifugering. Ju högre centrifugeringshastighet man väljer desto högre blir ljudnivån och desto lägre blir mängden kvarvarande fukt i tvätten.

2) Maximal centrifughastighet.

## Strömförbrukning i olika lägen

Av (W)	Standby (W)	Fördrojd start (W)
0.50	0.50	4.00

Tid till "Off"/"Standby"-läge är max 15 minuter.

## 14.3 Vanliga program



Dessa värden är endast indikerande.

Program	kg	kWh	Liter	tt:mm	% 1)	°C	varv/ min <sup>2)</sup>
Bomull <sup>3)</sup> 90 °C	10.5	3.200	90.0	04:10	52.00	85.0	1400
Bomull 60 °C	10.5	2.200	90.0	04:00	52.00	55.0	1400
Bomull <sup>4)</sup> 20 °C	10.5	0.400	90.0	03:20	52.00	20.0	1400
Syntet 40 °C	4.0	0.800	55.0	02:15	35.00	40.0	1200
Fintvätt <sup>5)</sup> 30 °C	2.0	0.400	60.0	01:05	35.00	30.0	1200
Ylle 30 °C	1.5	0.300	65.0	01:05	30.00	30.0	1200

1) Återstående fukt efter centrifugering. Ju högre centrifugeringshastighet man väljer desto högre blir ljudnivån och desto lägre blir mängden kvarvarande fukt i tvätten.

2) Referensindikator på centrifughastighet.

3) Lämpligt för mycket smutsig tvätt.

4) Lämplig för lätt smutsad tvätt av bomull, syntet och blandade material.

5) Det fungerar också som ett snabbt tvättprogram för lätt smutsad tvätt.

## 15. SNABBGUIDE

### 15.1 Daglig användning

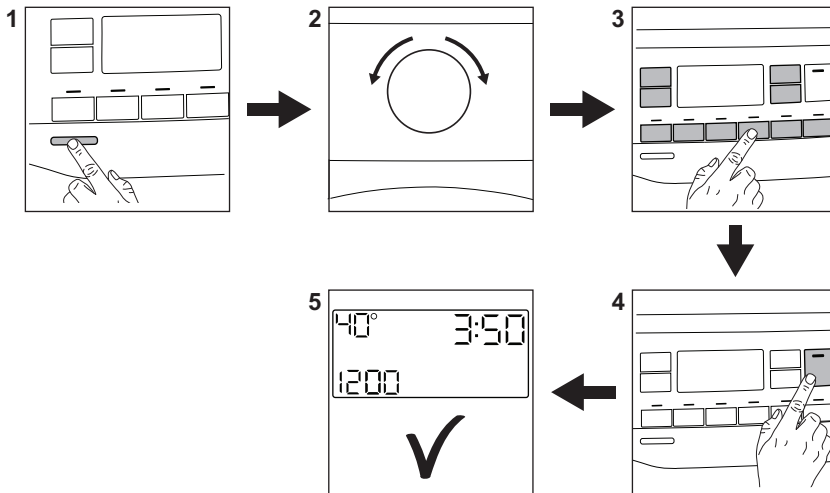



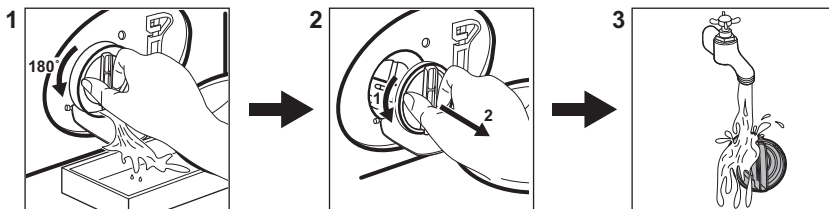

- Anslut stickkontakten i eluttaget.
- Öppna vattenkranen.
- Tryck på knappen **På/Av** ① för att slå på tvättmaskinen (1).
- Vrid programvredet för att ställa in önskat program (2).
- Ställ in önskade funktioner med respektive touch-knappar (3).
- Lägg in tvätten i trumman, ett plagg åt gången utan att överskrida maximal tvättmängd. Stäng luckan och kontrollera att inget plagg har fastnat mellan tätningen och luckan.
- Häll tvättmedlet och andra medel i sina respektive fack. Om du använder surfplattor, aktivera alternativet Pods®
- Starta programmet genom att trycka på knappen **Start/Paus** ▶|| (4).
- Tvättmaskinen startar.
- När programmet är slut ska tvätten tas ut.
- Tryck på knappen **På/Av** ① för att stänga av maskinen.

### 15.2 Rengöra tömningspumpens filter



Rengör filtret regelbundet och särskilt om larmkoden **E20** visas på displayen.

## 15.3 Program

Program	Tvättmängd	Produktbeskrivning
<b>QuickCare 69min</b>	5.0 kg	Bomulls- och syntetplagg. Det här programmet ger bra tvättresultat på kort tid.
<b>Bomull</b>	10.5 kg <sup>1)</sup>	Vita och färgade bomullsmaterial. Idealisk för normal och grov smuts.
<b>Syntet</b>	4.0 kg	Syntetplagg eller blandade material.
<b>Fintvätt</b>	2.0 kg	Ömtåliga material som akryl, viskos, polyester.
 <b>Ylle/Siden</b>	1.5 kg	Maskintvättbar ylle, handtvättbar ylle och fintvätt.
<b>Snabb 20min</b>	3.0 kg	Bomulls- och syntetplagg som är lätt smutsade eller bara har använts en gång.
 <b>Ånga Uppfräschning</b>	1.0 kg	Bomulls- och syntetplagg som behöver slätas ut.
<b>Centrifugering/ Tömning</b>	10.5 kg <sup>1)</sup>	För att centrifugera tvätten och tömma ut vattnet i trumman Alla material utom ylle och ömtåliga material.
<b>Sköljning</b>	10.5 kg <sup>1)</sup>	Alla material, förutom ylle och mycket ömtåliga material. Program för sköljning och centrifugering.
<b>Träningskläder</b>	4.0 kg	<b>Sportkläder, syntetfibrer</b> som polyester, polyester-/elastanblandningar och polyamid. Lämplig för avlägsnande av svett och kroppsmuts från tekniska sportplagg.
<b>Täcken</b>	3.0 kg	Syntetfilter, fjäder- och duntäcken, vadderade kläder, täcken.
 <b>Outdoor</b>	2.0 kg <sup>2)</sup> 1.0 kg <sup>3)</sup>	Moderna sportplagg för utomhusbruk.
 <b>Hygien</b>	10.5 kg <sup>1)</sup>	Vita bomullsplagg. Detta program tar bort mer än 99,99 % av bakterier och virus <sup>4)</sup> . Det säkerställer också en rejäl minskning av allergener.
<b>Eco 40–60</b>	10.5 kg <sup>1)</sup>	Låg energicykel för bomull. Sänker temperaturen och förlänger tiden för att uppnå goda tvättresultat.

1) Programmets tvättmängd visas inte på displayen.

2) Tvättprogram

3) Tvättprogram och vattenavvisande fas.

4) Testat för Staphylococcus aureus, Enterococcus faecium, Candida albicans, Pseudomonas aeruginosa och MS2 Bacteriophage i externa tester utförda av Swissatest Testmaterialien AG år 2021 (testrapport nr 202120117).

Om man lägger i smutstvätt till **maximal kapacitet som anges för varje program**

**bidrar det till att minska energi- och vattenförbrukningen.**

### Lämpliga tvättmedel för tvättprogram

Program	Pulvertvättmedel <sup>1)</sup>	Flytande tvättmedel	Flytande tvättmedel för kulörtvätt	Ömtåliga ylleplagg	Special
QuickCare 69min	--	▲	▲	--	--
Bomull	▲	▲	▲	--	--
Syntet	▲	▲	▲	--	--
Fintvätt	--	--	--	▲	▲
Ylle/Siden	--	--	--	▲	▲
Snabb 20min	--	▲	▲	--	--
Träningskläder	--	▲	▲	--	▲
Täckan	--	--	--	▲	▲
Outdoor	--	--	--	▲	▲
Hygien	▲	▲	--	--	▲
Eco 40-60	▲	▲	▲	--	--

<sup>1)</sup> Vid temperatur över 60 °C rekommenderas pulvertvättmedel.

▲ = Rekommenderas

-- = Rekommenderas ej

### 15.4 Tvättmedelstyp och mängd.

- Använd endast tvättmedel och andra tillsatser som är särskilt avsedda för tvättmaskiner. Först, se följande allmänna regler:
  - pulvertvättmedel (även tabletter och tvättmedel för engångsbruk) för alla typer av material, utom ömtåliga material. Pulvertvättmedel med blekmedel är att föredra för vittvätt,
  - Flytande tvättmedel, helst för tvättprogram med låga temperaturer (max. 60 °C) för alla typer av material, eller specialtvättmedel för endast ylle.
- Blanda inte olika sorters tvättmedel.
- Använd mindre tvättmedel om:
  - du tvättar en liten mängd,
  - tvätten är lätt smutsad,
  - det bildas mycket skum under tvättningen.

#### Otillräckligt med tvättmedel kan ge:

- otillfredsställande tvättningsresultat,

- tvätten blir grå,
- kläderna blir oljiga,
- det bildas mögel inuti maskinen.

#### För mycket tvättmedel kan ge:

- lödder,
- minskad tvätteffekt,
- otillräcklig sköljning,
- större miljöpåverkan.

### 15.5 Periodiskt rengöringsschema

#### Tack vare periodisk rengöring kommer din tvättmaskin att hålla längre.

Efter varje program, håll luckan och tvättmedelsfacket något öppna för att få luftcirkulation och torka luftfuktigheten inuti produkten.

Om maskinen inte ska användas på länge: stäng vattenkranen och dra ur nätsladden.

#### Preliminärt regelbundet rengöringsschema:

Avkalkning	Två gånger per år
Underhållstvätt	En gång i månaden

Rengör lucktätningen	Varannan månad
Rengör trumman	Varannan månad
Rengör tvättmedelsfacket	Varannan månad
Rengör tömningssumpens filter	Två gånger per år
Rengör tillloppsslangen och ventilfiltret	Två gånger per år

Kontrollera trumman regelbundet för eventuella kalkavlagringar. Vi rekommenderar att du kör ett program med tom trumma och en avkalkningsprodukt då och då.

### Ta bort alla främmande föremål



Se till att alla fickor är tömda och alla lösa delar har säkrats innan du kör ett program.

Ta bort alla främmande föremål (som metallklämmor, knappar, mynt osv.) som du kan hitta i luckans gummitätning, filtren och trumman. Vid behov, kontakta vårt auktoriserade servicecenter.

### Lucktätning

Denna produkt är designad med ett **självrengörande tömningssystem**, där lätta luddfibrer som faller av kläderna töms ut med vattnet. Undersök tätningen regelbundet och rengör vid behov enligt beskrivningen i följande diagram. Mynt, knappar och andra små föremål kan tas bort när programmet är klart.

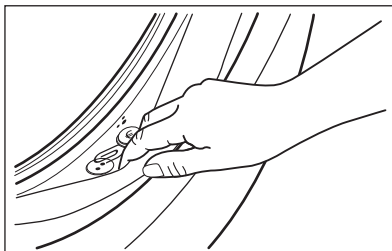

Rengör den vid behov med ett rengöringsmedel innehållande ammoniak utan att repa tätningssytan.

Avlägsna ludd och föremål från filterinsatsen om det behövs.

## 16. MILJÖSKYDD

Återvinn material med symbolen . Återvinn förpackningen i rätt återvinningsbehållare. Bidra till att skydda vår miljö och vår hälsa genom att återvinna avfall från elektriska och elektroniska apparater. Släng inte produkter

som är märkta med symbolen med hushållsavfallet. Lämna in produkten på närmaste återvinningsstation eller kontakta kommunen.



**electrolux.com**

157085241-A-042026



**CE**