



ECQK9B0B0

ECQK9B0T0

NO Bruksanvisning | **Kombimikro-ovn**

3

SV Bruksanvisning | **Mikrovågskombiugn**

23



INSTALLASJON / INSTALLATION

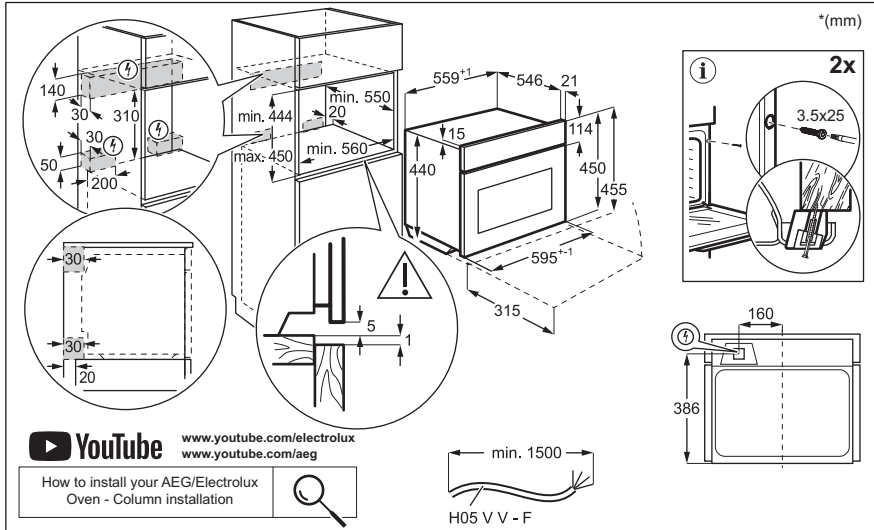
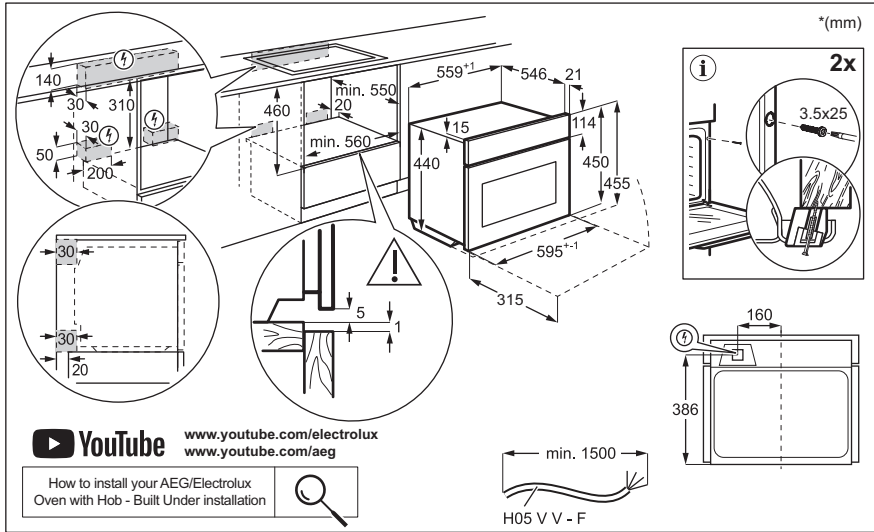

Velkommen til Electrolux! Takk for at du valgte produktet vårt.



Få råd om bruk, brosjyrer, hjelp til feilsøking, og informasjon om service og reparasjon:

www.electrolux.com/support

Med forbehold om endringer.

INNHold

1. SIKKERHETSINFORMASJON.....	3
2. SIKKERHETSANVISNINGER.....	6
3. PRODUKT BESKRIVELSE.....	8
4. BETJENINGSPANEL.....	9
5. FØR FØRSTE GANGS BRUK.....	10
6. DAGLIG BRUK.....	10
7. TILLEGGSFUNKSJONER.....	14
8. KLOKKEFUNKSJONER.....	15
9. BRUK AV TILBEHØRET.....	16
10. RÅD OG TIPS.....	16
11. STELL OG RENGJØRING.....	19
12. FEILSØKING.....	20
13. ENERGIEFFEKTIV.....	22
14. BESKYTTELSE AV MILJØET.....	22

1. ⚠ SIKKERHETSINFORMASJON

Les medfølgende instruksjoner nøye innen du installerer og bruker apparatet. Produsenten er ikke ansvarlig for personskader eller andre skader som følge av feilaktig montering eller bruk. Hold alltid instruksjonene på et trygt og tilgjengelig sted for fremtidig referanse.

1.1 Sikkerhet for barn og sårbare mennesker

- Dette produktet kan brukes av barn fra 8 år og oppover og personer med reduserte fysiske, sensoriske eller mentale evner eller manglende erfaring og kunnskap, dersom de får tilsyn eller instruksjoner om bruken av produktet på en sikker måte, og forstår farene som er involvert. Barn under 8 år og personer med svært omfattende og komplekse funksjonsnedsettelse må holdes på avstand fra produktet med mindre de er under tilsyn til enhver tid.

- Barn bør være under oppsyn for å sikre at de ikke leker med produktet og mobilenheter med appen.
- Oppbevar all emballasje utilgjengelig for barn og kast den på riktig måte.
- ADVARSEL: Produktet og tilgjengelige deler blir varme under bruk. Hold barn og kjæledyr borte fra apparatet når det er i bruk og når det kjøles ned.
- Hvis produktet har en barnesikring, bør den aktiveres.
- Rengjøring og vedlikehold av produktet skal ikke utføres av barn.

1.2 Generell sikkerhet

- Dette produktet skal kun brukes til matlaging.
- Dette produktet er beregnet for bruk innendørs i ett hjem.
- Dette produktet kan brukes på kontorer, hotellrom, gjestehus og andre lignende steder hvor slik bruk ikke overstiger (gjennomsnittlig) bruk for husholdningsrom.
- Bare en kvalifisert person må montere produktet og skifte ut kablet.
- Bruk ikke produktet før du installerer det i en innebygget enhet.
- Trekk støpselet ut av stikkontakten før du utfører vedlikehold.
- Om tilførselsledningen er skadet må den erstattes av produsenten, et autorisert servicesenter eller tilsvarende kvalifiserte personer for å unngå at den kan utgjøre en elektrisk fare.
- ADVARSEL: Sørg for at produktet er slått av før du bytter lampen for å unngå fare for elektrisk støt.
- ADVARSEL: Produktet og tilgjengelige deler blir varme under bruk. Vær forsiktig så du ikke berører varmeelementene eller produktrommets overflate.
- Bruk alltid grillvotter til å fjerne eller sette inn tilbehør eller ovnsutstyr.
- Ikke aktiver mikrobølgeovn-funksjonen når produktet er tomt. Metalldele i ovnsrommet kan skape elektrisk lysbue.

- Metallbeholdere for mat og drikkevarer må ikke legges i mikrobølgeovnen. Dette kravet gjelder ikke dersom produsenten spesifiserer størrelsen og formen på metallbeholdere som er egnet for mikrobølgeovn.
- ADVARSEL: Hvis døren eller dørpakninger er defekte, må produktet ikke åpnes før den er blitt reparert av en kvalifisert person.
- ADVARSEL: Bare en kvalifisert person kan utføre service eller reparasjoner som innebærer fjerning av et deksel som beskytter mot mikrobølgestråling.
- ADVARSEL: Ikke varm opp væsker og andre matvarer i lukkede beholdere. De kan eksplodere.
- Bruk kun redskaper som er egnet for bruk i mikrobølgeovn.
- Når du varmer opp mat i plast eller papir, må du holde et øye med produktet på grunn av muligheten for antenning.
- Produktet er beregnet for oppvarming av mat og drikke. Tørking av mat eller klær og oppvarming av varmeputer, tøfler, svamper, fuktige kluter og lignende kan føre til risiko for skade, antenning eller brann.
- Hvis det oppstår røyk, må du slå produktet av, trekke ut støpselet og holde døren lukket for å kvele eventuelle flammer.
- Drikker som varmes opp i mikrobølgeovnen kan medføre forsinket koking. Vær forsiktig når du håndterer beholderen.
- Rist innholdet i tåteflasker eller rør godt rundt i glass med barnemat og kontroller temperaturen før servering for å unngå brannskader.
- Egg i skall og hele hardkokte egg bør ikke varmes opp i mikrobølgeovn, siden de kan eksplodere, selv etter at oppvarmingen er ferdig.
- For å fjerne ovnsstigene, må du først trekke dem ut i front og siden i bakkant. Monter ovnsstigene i motsatt rekkefølge.
- Produktet bør rengjøres regelmessig og eventuelle matrester fjernes.
- Ikke bruk damprengjøring til å rengjøre produktet.

- Ikke bruk skurende rengjøringsmidler eller skarpe gjenstander av metall for å rengjøre glassdøren, da dette kan ripe opp glasset og føre til at glasset blir matt.
- Unnlatelse av å holde produktet rent kan føre til forringelse av overflaten som kan påvirke levetiden til produktet og muligens føre til en farlig situasjon.

2. SIKKERHETSANVISNINGER

2.1 Montering

ADVARSEL!

Installering må kun foretas av en kvalifisert person.

- Fjern all emballasje.
- Ikke monter eller bruk et skadet produkt.
- Følg installasjonsinstruksjonene som er tilgjengelige på nettstedet vårt.
- Vær alltid forsiktig når du flytter produktet. Det er tungt. Bruk alltid vernebriller og lukket fotteøy.
- Ikke dra eller løft produktet etter håndtaket.
- Monter produktet på et trygt og egnet sted som oppfyller monteringskrav.
- Overhold minimumsavstanden fra andre produkter og enheter.
- Før du monterer produktet, sjekk at produkt døren åpner uten hindring.
- Produktet er utstyrt med et elektrisk kjølesystem. Det må brukes med elektrisk strømforsyning.

2.2 Elektrisk tilkobling

ADVARSEL!

Fare for brann og elektrisk støt.

- Alle elektriske tilkoblinger skal utføres av en kvalifisert elektriker.
- Produktet må være jordat.
- Kontroller at parameterne på typeskiltet er kompatible med de elektriske spesifikasjonene i strømforsyningen.
- Bruk alltid en korrekt montert, jordat stikkontakt.
- Ikke bruk grenuttak eller skjøteledninger.

- Pass på at støpselet og strømkabelen ikke påføres skade. Hvis strømkabelen må erstattes, må dette utføres av vårt Autoriserte servicesenter.
- Strømkablene må ikke berøre eller komme nær apparatets dør eller sprekken under apparatet, spesielt ikke når den er i bruk eller når døren er varm.
- Beskyttelsen mot elektrisk støt fra strømførende og isolerte deler må festes på en måte som gjør at den ikke kan fjernes uten verktøy.
- Ikke sett støpselet i stikkontakten før monteringen er fullført. Påse at det er tilgang til stikkontakten etter monteringen.
- Hvis stikkontakten er løs skal du ikke sette i støpselet.
- Ikke trekk i kabelen for å koble fra produktet. Trekk alltid i selve støpselet.
- Bruk kun korrekte isoleringsenheter: vernebrytere, sikringer (sikringer av skrutypen fjernet fra holderen), jordfeilbrytere og kontaktorer.
- Den elektriske monteringen må ha en isoleringsenhet som lar deg frakoble apparatet fra strømmettet ved alle poler. Isoleringsenheten må ha en kontaktåpningsbredde på minst 3 mm.
- Produktet leveres med støpsel og strømlledning.

2.3 Bruk

ADVARSEL!

Risiko for skade, brannskader og elektrisk støt eller eksplosjon.

- Produktets spesifikasjoner må ikke endres.
- Pass på at ventilasjonsåpningene ikke er blokkerte.

- Ikke la produktet være uten tilsyn mens det er i drift.
- Slå av produktet etter hver bruk.
- Vær forsiktig når du åpner døren til produktet når det er i bruk. Varmluft kan slippe ut.
- Ikke bruk produktet med våte hender eller når det er i kontakt med vann.
- Ikke belast døren når den er åpen.
- Bruk ikke produktet som arbeids- eller oppbevaringsflate.
- Åpne døren til produktet forsiktig. Bruk av ingredienser med alkohol kan føre til en blanding av alkohol og luft.
- Ikke la gnister eller åpne flammer komme i kontakt med produktet når du åpner døren.
- Legg ikke brennbare produkter, eller gjenstander som er fuktet med brennbare produkter, inn i eller i nærheten av apparatet.
- Ikke del Wi-Fi-passordet ditt.
- Bruk ikke mikrobølgeovn-funksjonen til å forvarme produktet.

 **ADVARSEL!**

Fare for skade på produktet.

- For å forhindre skade på emaljen:
 - ikke legg aluminiumsfolie direkte på bunnen av rommet i produktet.
 - ikke tøm vann direkte inn i det varme produktet.
 - ikke oppbevar fuktig servise eller mat i produktet når tilberedningen er ferdig.
 - vær forsiktig når du fjerner eller monterer tilbehøret.
- Misfarge på produktets emalje eller rustfritt stål har ingen innvirkning på funksjonen.
- Tilbered alltid med produktets dør lukket.
- Hvis produktet er montert bak et møbeldør, må du sørge for at døren aldri er lukket når produktet er i drift. Varme og fuktighet kan bygge seg opp bak et lukket møbeldør og dermed forårsake skade på produktet, boligen eller gulvet. Ikke lukk møbeldøren før produktet er helt avkjølt etter bruk.

2.4 Pleie og rengjøring

 **ADVARSEL!**

Fare for personskade, brann eller skade på produktet.

- Slå av produktet og trekk støpselet ut av stikkkontakten før rengjøring og vedlikehold.
- Påse at produktet er kaldt. Det er fare for at glasspanelene kan knuses.
- Erstatt dørglassene umiddelbart når de er skadet. Kontakt det autoriserte service-senteret.
- Vær forsiktig når du fjerner døren. Døren er tung!
- Påse at innsiden og døren tørkes med en klut etter hver bruk. Damp som dannes under bruk av produktet kondenserer på veggene i ovnsrommet og kan forårsake korrosjon.
- Rengjør produktet med jevne mellomrom for å hindre skade på overflaten.
- Fett og matrester i produktet kan forårsake brann og elektrisk overslag når mikrobølgefunksjonen er i bruk.
- Rengjør produktet med en fuktet myk klut. Bruk kun nøytralt vaskemiddel. Du må aldri bruke skurende oppvaskmidler, skuresvamper, løsemidler eller metallgjenstander.
- Følg sikkerhetsanvisningene på pakken hvis du bruker ovnspray.

2.5 Bruk av glasstøy

Hvis du håndterer glasstøyet uten å være forsiktig, kan det bli knust, få hakk, sprekker eller masse riper:

- Ikke hell kaldt vann eller andre væsker på glasstøyet, ettersom en plutselig redusert temperatur kan føre til at glasset knuser. Knuste glassbiter kan være utrolig skarpe og vanskelige å finne.
- Ikke sett varmt glasstøy på en våt eller kjølig overflate, direkte på kjøkkenbenken eller en metalloverflate, eller i vasken. Ikke håndter varmt glasstøy med en våt klut.
- Ikke bruk eller reparer glasstøy som har hakk, sprekker eller masse riper.
- Ikke mist eller slå glasstøy mot harde gjenstander, og ikke slå andre redskaper mot det.

- Ikke varm opp tomt eller nesten tomt glasstøy i mikrobølgeovn, eller overopphetet olje eller smør i mikrobølgeovnen (bruk minste tilberedningstid).

La varmt glasstøy kjøles ned på en hylle, gryteholder eller en tørr klut. Påse at glasstøyet er kjøling nok før du vasker det, setter det inn i kjøleskapet eller i fryseren.

Prøv å unngå å håndtere varmt glasstøy (deriblant ting med gripeflater i silikon) uten tørre grytekluter.

Unngå misbruk av mikrobølgeovn (f.eks. bruke ovnen uten noen i, eller kun en liten mengde).

2.6 Innvendig lys

⚠ ADVARSEL!

Det er fare for elektrisk støt.

- Angående lampen(e) i dette produktet og reservedeler som selges separat: Disse lampene er ment å motstå ekstreme fysiske forhold i husholdningsprodukter, for eksempel temperatur, vibrasjon,

fuktighet, eller er ment å signalisere informasjon om produktets driftsstatus. De er ikke ment å brukes i andre bruksområder og egner seg ikke til rombelysning.

- Dette produktet inneholder en lyskilde med energieffektivitetsklasse G.
- Bruk kun lyspærer med tilsvarende spesifikasjoner.

2.7 Tjenester

- Kontakt det autoriserte servicesenteret for å reparere apparatet.
- Bruk kun originale reservedeler.

2.8 Avfallshåndtering

⚠ ADVARSEL!

Fare for skade eller kvelning.

- Kontakt kommunen din for informasjon om hvordan du kaster produktet.
- Koble produktet fra strømforsyningen.
- Kutt av strømkabelen nær produktet og kast den.

3. PRODUKTBEKRIVELSE

3.1 Generell oversikt

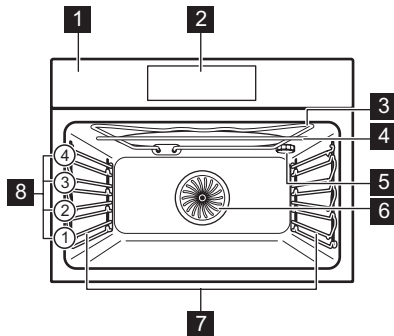

- 1** Betjeningspanel
- 2** Display
- 3** Varmeelement
- 4** Mikrobølgegenerator
- 5** Lys

- 6** Vifte
- 7** Uttakbare brettstiger
- 8** Hyllenivåer

3.2 Tilbehør

- **Rist**
For kakeformer, ovnsformer, gryteretter, kokekar/-fat.
Den kan brukes med mikrobølgeovnsfunksjoner.
- **Stekebrett**
For fuktige kaker, bakte varer, brød, store steker, frosne måltider og for å fange dryppende væsker, f.eks. fett ved steking av mat på rist.
Den kan ikke brukes med mikrobølgeovnsfunksjoner.
- **Bunntallerken i glass for mikrobølgeovn**
For å tilberede mat i mikrobølge-modus.

4. BETJENINGSPANEL

4.1 Oversikt over betjeningspanel

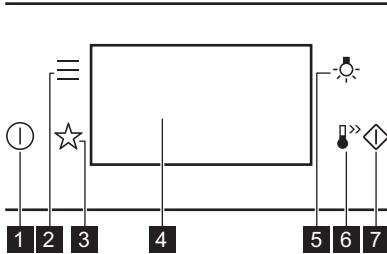

1	På / Av	Trykk og hold for å slå produktet på og av.
2	Meny	Viser produktets tilvalg og innstillingsfunksjoner.
3	Favoritter	Viser favorittinnstillingene.
4	Display	Viser de gjeldende innstillingene for produktet.
5	Lysbryter	Slik slår du lampen av og på.
6	Hurtigoppvarming	Slik slår du funksjonen av og på: Hurtigoppvarming.
7	Rask start for mikrobølgeovn	For å slå på mikrobølgeovnfunksjonen (1000 W og 30 sekunder).

4.2 Display

Display med nøkkelfunksjoner valgt.

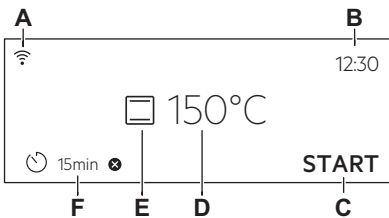

- A. Wi-Fi
- B. Tid på dagen
- C. START/STOPP
- D. Temperatur / Mikrobølge-timer
- E. Varmefunksjoner
- F. Timer

Displayindikatorer

- OK For å bekrefte valget eller innstillingen.
- Gå ett nivå tilbake på menyen.
- Angre siste handling.
- For å slå alternativene på og av.
- Lydsignalfunksjonen aktiveres.
- Lydsignalet og funksjonen for å stoppe matlagingen aktiveres.
- Kun popup-meldingen aktiveres.
- Utsatt start-funksjonen er aktivert.
- Slik sletter du innstillingen.
- Wi-Fi-tilkobling er slått på.
- Fjernstyring er slått på.

5. FØR FØRSTE GANGS BRUK

ADVARSEL!

Se etter i Sikkerhetskapitlene.



5.1 Første tilkobling

Displayet viser en velkomstmelding etter den første tilkoblingen.

Du må stille inn: Språk, Skjermlysstyrke, Tastelyder, Summerlyd, Tid på dagen.

5.2 Trådløs tilkobling

For å koble til produktet trenger du:

- Trådløst nettverk med internettforbindelse.
 - Mobilenhet koblet til det samme trådløse nettverket.
1. Skann QR-koden på baksiden av bruksanvisningen for å laste ned appen. Du kan også laste ned appen direkte fra appbutikken.
 2. Følg appens instruksjoner for introduksjon.
 3. Slå på produktet.
 4. Trykk på . Velg: Oppsett Tilkoblinger.
 5.  – skyv eller trykk for å slå på eller av: Wi-Fi.

Produktets trådløse modul starter innen 90 s.



Av sikkerhetsgrunner slår eksternt drift seg av automatisk etter 24 t. Gjenta introduksjonen om nødvendig.

Frekvens	2.4 GHz WLAN
	2400 - 2483.5 MHz
Protokoll	IEEE 802.11b DSSS, 802.11g/n OFDM

Maks effekt	EIRP < 20 dBm (100 mW)
-------------	------------------------

WiFi-modul	NIUS-50
------------	---------



5.3 Programvarelisenser

Programvaren i dette produktet inneholder komponenter som er basert på programvarer fra gratis og åpne kilder. Electrolux erkjenner bidragene fra åpne programvare og robotsamfunn til utviklingsprosjektet.

For å få tilgang til kildekode for disse gratis og åpne programvarekomponentene med lisensvilkår som krever publisering, og for å se deres fullstendige informasjon om opphavsrett og gjeldende lisensvilkår, gå til: <http://electrolux.opensourcerepository.com> (mappe NIUS).

5.4 Første forvarming og rengjøring

Forvarm det tomme produktet før første gangs bruk og kontakt med mat. Produktet kan avgi ubehagelig lukt og røyk. Ventilert rommet under forvarming.

1. Fjern tilbehør og avtakbare hyllestøtter fra produktet.
2. Angi funksjon . Angi maksimal temperatur. La produktet stå på i 1 t.
3. Angi funksjon . Angi maksimal temperatur. La produktet stå på i 15 min.
4. Slå av produktet og vent til det er kaldt.
5. Rengjør produktet og tilbehøret kun med en mikrofiberklut, varmt vann og et mildt vaskemiddel.
6. Sett tilbehøret og de avtakbare hyllestøttene tilbake til startposisjonen.

6. DAGLIG BRUK

ADVARSEL!

Se etter i Sikkerhetskapitlene.

6.1 Varmefunksjoner

STANDARD

 **Grill**
Slik griller du tynne matstykker og rister brød.

 **Gratinering med vifte**
For å steke store kjøttstykker eller fjærfe på én brettplassing. For å gratinere og brune.

 **Ekte varmluft**
For å steke kjøtt og bake kaker. Still inn en lavere temperatur enn for konvensjonell matlaging, da viften fordeler varmen jevnt innvendig i ovnen.

 **Frossen mat**
Perfekt til ferdigmat (f.eks. pommes frites, kroketter eller vårruller).

 **Over og Undervarme**
For å bake og steke på ett hyllnivå.

 **Pizzafunksjon**
Best for å bake pizza og andre retter som krever mer varme nedefra.

 **Undervarme**
Velg denne funksjonen etter en tilberedningsprosess for å brune maten mer på bunnen om nødvendig. Bruk det laveste hyllnivået.



Lampen kan deaktiveres automatisk ved en temperatur under 80 °C for enkelte ovnsfunksjoner.

SPESIALER

 **Hermetisering**
For å bevare grønnsaker og frukt, plasser hermetikkrukker i et stekebrett fylt med vann, ved hjelp av varmebestandige krukker med bajonett- eller skrukorker av samme størrelse. Bruk det laveste hyllnivået.

 **Tørring**
For å tørke skåret frukt, grønnsaker og sopp. For å la den fuktmettede luften slippe ut og frukten tørke bedre, anbefales det å åpne ovnsdøren av og til under tørkeprosessen.

 **Tallerkenoppvarming**
For å forvarme tallerkener før servering.



Deigheving
Slik hever du gjærdeig raskere. Dekk til overflaten på deigen for å hindre at den tørker.



Grateng
For retter som lasagne eller potetgrateng. For å gratinere og brune.



Langtidssteking
Tilberedningsprosess ved lav temperatur. Det er perfekt til å tilberede delikat mat (f.eks. storfekjøtt, kalvekjøtt eller lam).



Hold varm
For å holde mat varm. Vær oppmerksom på at noen retter kan fortsette å koke og tørke ut mens de holdes varme. Dekk til skålene om nødvendig.



Brødbaking
Bruk denne funksjonen til å lage brød og små gjærbakster med et resultat som ser profesjonelt ut med tanke på sprøhet, farge og glattheten på skorpen.

MIKROBØLGE



Mikrobølge
Oppvarming, matlaging, effektområde: 100–1000 W



Tining
Tining av ulike mattyper, effektområde: 100–200 W



Gjenoppvarming
Oppvarming av forhåndslagde måltider, effektområde: 300–700 W



Væske
Oppvarming av drikke og supper, effektområde: 600–1000 W

MIKROBØLGEKOMBINASJON



Tilberedning med varmluft + mikrobølge
Steking på én brettplassing. Funksjonen med MW boost, effektområde: 100 - 600 W.



O-/undervarme + mikro
Baking og steking av mat på én brettplassing. Funksjonen med MW boost, effektområde: 100 - 600 W.



Grill + mikrobølge

For å grille og brune mat på én hylleposisjon. Funksjon med MW boost, effektområde: 100 - 600 W.



Grill + varmluft + mikrobølge

For å steke store steker på ett nivå. For å gratinere og brune. Funksjonen med MW boost, effektområde: 100 - 600 W.

Referer til kapittelet «Energieffektivitet», energisparingstips for generelle anbefalinger om energisparing.

6.2 Innstilling: Varmefunksjoner

1. Slå på produktet. Displayet viser standard ovnsfunksjon.
2. Trykk på symbolet for ovnsfunksjonen  for å åpne undermenyen.
3. Velg ovnsfunksjonen, og trykk på **OK**.
4. Still inn temperaturen. Trykk på **OK**.
5. Trykk på **START**.
6. **STOP** – trykk for å slå av ovnsfunksjonen.
7. Slik slår du av produktet.

6.3 Innstilling: Mikrobølgeovnfunksjoner

1. Fjern tilbehør og slå på produktet.
2. Plasser bunnplaten av glass i mikrobølgeovnen.
3. Trykk på symbolet for ovnsfunksjonen for å åpne undermenyen.
4. Velg mikrobølgefunksjonen og trykk på **OK**.
5. Still inn mikrobølgeovneffekten. Trykk på **OK**.
6. Trykk på **START**.
7. **STOP** – trykk for å slå av ovnsfunksjonen.
8. Slik slår du av produktet.

Den maksimale tiden til mikrofunksjonene er avhengig av mikroeffekten du angir:

Mikrobølgeeffekt (W)	Maksimal tid (min)
100 - 600	59:99

Mikrobølgeeffekt (W)

Maksimal tid (min)

> 600

7



Hvis du åpner døren, stopper funksjonen. For å starte den igjen, trykk på **START**.

6.4 Innstilling: Kombinasjonsfunksjoner for mikrobølgeovn

Kombinasjonsfunksjoner for mikrobølgeovn kombinerer standard ovnsfunksjoner med mikrobølgeboost for å forkorte tilberedningstiden og forbedre tilberedningsresultatene.

1. Slå på produktet. Displayet viser standard ovnsfunksjon.
2. Trykk på symbolet for ovnsfunksjonen  for å åpne undermenyen.
3. Velg funksjonen for mikrobølgekombinasjonen, og trykk på **OK**. Temperaturen vises i displayet.
4. Still inn temperaturen. Trykk på **OK**.
5. Trykk på: **W**. Displayet viser de ulike mikrobølgeeffektene.
6. Still inn mikrobølgeovneffekten. Trykk på **OK**.
7. Trykk på **START**.
8. **STOP** – trykk for å slå av ovnsfunksjonen.
9. Slik slår du av produktet.

6.5 Innstilling: Rask start for mikrobølgeovn

Mikrobølgeovnen kan slås på når som helst med: Rask start for mikrobølgeovn.

1. Trykk og hold . Mikrobølgeovnen kjører i 30 s med maksimal effekt.
2. Trykk på kjøretidsverdien eller trykk på **+30 s** for å forlenge tilberedningstiden.

6.6 Meny

Trykk på  for å gå inn i menyen.

Meny-element		Anvendelse
Assistert matlaging		Viser automatiske programmer.
Favoritter		Viser favorittinnstillingene.
Alternativer		For å angi produktkonfigurasjonen.
Oppsett	Tilkoblinger	For å stille inn nettverkskonfigurasjonen.
	Oppsett	For å angi produktkonfigurasjonen.
	Service	Viser programvareversjon og konfigurasjon.

Undermeny for: Alternativer

Undermeny	Anvendelse
Ovnslys	Slår lyset av og på.
Barnelås	Forhindrer utilsiktet aktivering av produktet.
Hurtigoppvarming	Forkorter oppvarmingstiden. Funksjonen er kun tilgjengelig for enkelte av ovnsfunksjonene.
Digital klokke	Endrer formatet til den viste tidsangivelsen.

Undermeny for: Tilkoblinger

Undermeny	Beskrivelse
Wi-Fi	For å aktivere/deaktivere: Wi-Fi.
Fjernstyring	For å aktivere og deaktivere fjernstyring. Alternativet er kun synlig etter at du slår på: Wi-Fi.
Automatisk fjernbruk	For å starte fjernstyring automatisk etter at du har trykket på START. Alternativet er kun synlig etter at du slår på: Wi-Fi.
Nettverk	For å sjekke nettverksstatus og signaleffekt for: Wi-Fi.
Glem nettverk	For å deaktivere automatisk tilkobling til produktet for gjeldende nettverk.

Undermeny for: Oppsett

Undermeny	Beskrivelse
Språk	Angir produktets språk.
Skjermlysstyrke	Angir skjermens lysstyrke.
Tastelyder	Slår tastelyden til sensorfeltene av og på. Det er ikke mulig å dempe lyden for  .
Summerlyd	Angir volumet på tastelyder og -signaler.
Tid på dagen	Stiller inn gjeldende tid og dato.



Undermeny for: Service

Undermeny	Beskrivelse
Demomodus	Aktiverings- / deaktivertingskode: 2468
Programvareversjon	Informasjon om programvareversjon.
Tilbakestill alle innstillinger	Tilbakestiller til fabrikkinnstillingene.

6.7 Innstilling: Assistert matlaging

Undermenyen Assistert matlaging består av et sett med tilleggsfunksjoner og programmer som er utformet for dedikerte retter. Hver rett i denne undermenyen er utstyrt med en egnet innstilling. Du kan justere tid, temperatur og om tilgjengelig mikrobølgeeffekt under tilberedning.

For enkelte av rettene kan du også bruke Vekt automatisk.



1. Slå på produktet.
2. Trykk på .
3. Trykk på . Gå inn på Assistert matlaging.
4. Velg en rett eller type mat.
5. Plasser maten inne i produktet og trykk på START.

Når funksjonen avsluttes, kontroller at maten er klar. Forleng tilberedningstiden etter behov.

7. TILLEGGSFUNKSJONER

7.1 Favoritter ☆

Du kan lagre inntil tre av favorittinnstillingene dine, for eksempel ovnsfunksjonen og tilberedningstid.

1. Slå på produktet.
 2. Velg den foretrukne innstillingen.
 3. Trykk på .
 4. Velg: Favoritter Lagre gjeldende innstillinger.
 5. Trykk på + for å legge innstillingen til listen over: Favoritter.
 6. Trykk på OK.
-  – trykk for å nullstille innstillingen.
-  – trykk for å avbryte innstillingen.

7.2 Tastelås

Denne funksjonen forhindrer at produktfunksjonen endres ved et uhell.

1. Slå på produktet.
2. Angi en ovnsfunksjon.
3. ☆,  – trykk samtidig for å slå på funksjonen.

☆,  – trykk samtidig for å slå på funksjonen.

7.3 Barnelås

Denne funksjonen forhindrer utilsiktet aktivering av produktet.

1. Slå på produktet.
2. Trykk på .
3. Velg Alternativer / Barnelås.
4. Trykk på kodebokstavene i alfabetisk rekkefølge.

Barnelås er aktivert.



Når denne funksjonen er aktivert, får du tilgang til: Timer, Wi-Fi og lampe er tilgjengelig.

Velg kodebokstavene i alfabetisk rekkefølge for å aktivere bruk av produktet.

7.4 Automatisk avstenging

Av sikkerhetsgrunner, vil produktet slå seg av automatisk etter en viss tidsperiode hvis

varmefunksjonen er aktiv og ingen innstillinger endres.

 (°C)	 (t)
30 - 115	12.5
120 - 195	8.5
200 - 230	5.5

Hvis du har tenkt å kjøre en ovnsfunksjon over en steketid som overskrider den automatiske avstengningstiden, må du stille inn tilberedningstiden. Se i kapittelet «Klokkefunksjoner».

Automatisk avstenging virker ikke med funksjonene: Ovnslys, Sluttid.

7.5 Kjølevifte

Når produktet er i bruk, slår kjøleviften seg på automatisk for å holde produktets overflater kalde. Hvis du slår av produktet, er kjøleviften aktiv til produktet avkjøles.

7.6 Mekanisk dørlås

Dørlåsen er låst opp i det nye produktet.

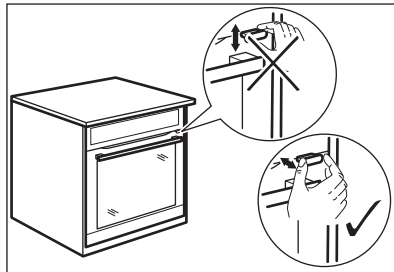

FORSIKTIG!

Ikke flytt dørlåsen vertikalt.
Ikke skyv på dørlåsen når du lukker ovnsdøren.

7.7 Bruk av mekanisk dørlås

For å låse døren: trekk dørlåsen fremover til den låser seg.

For å låse opp døren: skyv dørlåsen tilbake inn i panelet.

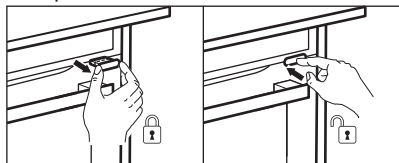

Du kan åpne døren når dørlåsen er låst.

1. Skyv lett på dørlåsen.

2. Åpne døren ved å trekke i den med håndtaket.

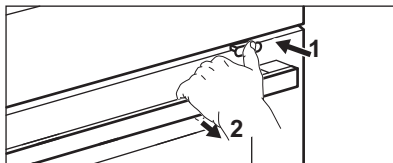

Når du lukker døren, må du påse at dørlåsen forblir låst.

8. KLOKKEFUNKSJONER

8.1 Beskrivelse av klokkefunksjoner

Funksjon	Beskrivelse
Timer	Slik stiller du inn tilberedningstiden. Maksimalt er 23 t 59 min. Du kan angi hva som skjer når tiden er ute ved å angi foretrukket: Avslutte handling.
Avslutte handling	Lydsignal – når tiden er inne, høres signalet. Du kan stille inn denne funksjonen når som helst, selv når ovnen er slått av. Lydalarm ved endt tilberedning – når tiden er inne, høres signalet og varmekontrollfunksjonen slås av. Er ikke tilgjengelig for mikrobølgeovnsfunksjoner. Kun popup melding – når tiden er inne, vises meldingen på displayet. Du kan stille inn denne funksjonen når som helst, selv når ovnen er slått av.
Utsatt start	For å utsette starten og/eller slutten på tilberedningen. Er ikke tilgjengelig for mikrobølgeovnsfunksjoner.
Tidsforlengelse	Slik forlenger du tilberedningstiden.
Tidsinnstilling	For å velge hvor lenge produktet skal være på. Maksimalt er 23 t 59 min. Du kan slå funksjonen på og av. Denne funksjonen har ingen innvirkning på bruken av produktet.

8.2 Innstilling: Tid på dagen

1. Slå på produktet.
2. Trykk på: Tid på dagen.
3. Still inn tiden.
4. Trykk på OK.

8.3 Innstilling: Timer

1. Velg en ovnsfunksjon og still inn temperaturen.
2. Trykk på
3. Still inn tiden.
Du kan velge ønsket sluttbehandling ved å trykke på ● ● ● .
4. Trykk på OK. Gjenta handlingen til displayet viser hovedskjermen.
Når 10 % av tilberedningstiden er igjen og maten ikke ser ut til å være klar, kan du forlenge tilberedningstiden. Du kan også endre ovnsfunksjonen. Trykk på **+1min** for å forlenge tilberedningstiden.

8.4 Innstilling: Utsatt start

1. Still inn ovnsfunksjonen og temperaturen.
2. Trykk på
3. Still inn tilberedningstiden.
4. Trykk på ● ● ● .
5. Trykk på: Utsatt start.
6. Velg ønsket starttid.
7. Trykk på OK. Gjenta handlingen til displayet viser hovedskjermen.

8.5 Innstilling: Tidsinnstilling

1. Trykk på
2. Trykk på ● ● ● .
3. Trykk på Tidsinnstilling.
4. Skyv eller trykk på for å se steketiden på hovedskjermen.
5. Trykk på OK. Gjenta handlingen til displayet viser hovedskjermen.

8.6 Endre timerinnstillinger

Du kan endre den angitte tiden når som helst under matlagingen.

1. Trykk på .

2. Still inn timerverdien.

3. Trykk på **OK**.

9. BRUK AV TILBEHØRET

ADVARSEL!

Se etter i Sikkerhetskapitlene.

9.1 Innsetting av tilbehør

Bruk bare egnede kokekar og materialer. Se etter i kapittelet "Råd og tips», Egnede kokekar og materialer for mikrobølgeovn.

En liten fordypning på toppen øker sikkerheten og gir vippebeskyttelse. Fordypningene er også tippebeskyttet. Kanten rundt ristene forhindrer at kokekar sklir av risten.

Rist

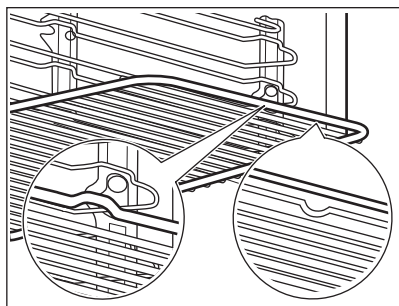

Sett ristene inn mellom sporene på brettstigen og pass på at føttene peker nedover. Sørg for at hyllen berører baksiden av ovns innside.

Stekebrett

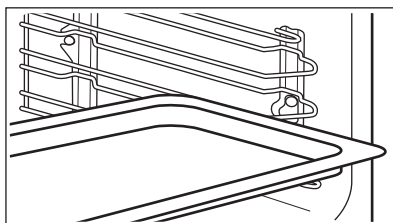

Skyv brettet inn i sporene på brettstigen. Plasser stekebrettet med skråningen mot baksiden av innsiden av ovnen.

Bunntallerken i glass for mikrobølgeovn

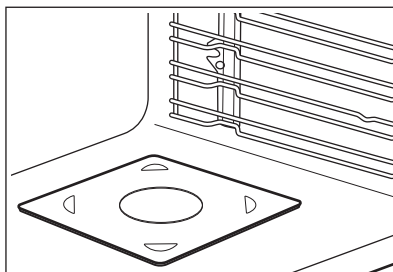

Bruk kun bunntallerkenen med mikrobølgefunksjon. Den er ikke egnet for kombinert mikrobølgeovn-funksjon (f.eks. grilling i mikrobølgeovn). Legg tilbehøret i bunnen av ovnsrommet. Du kan sette maten direkte på glassplaten i mikrobølgeovnen.

10. RÅD OG TIPS

10.1 Råd om tilberedning

Temperaturer og tilberedningstider i tabellene er kun veiledende. De avhenger av oppskriftene og kvalitet og mengde ingredienser som brukes.

Produktet kan bake eller steke annerledes enn det forrige produktet. Antydningene nedenfor viser anbefalte innstillinger for temperatur, tilberedningstid og hylleplassering for spesifikke mattyper.

Tell brettposisjonene fra bunnen av ovnen.

Hvis du ikke finner opplysningene for en bestemt oppskrift, kan du ta utgangspunkt i en tilsvarende rett.

For energisparetips, se kapittelet «Energieffektivitet».

For flere tilberedningsanbefalinger se de tilgjengelige tabellene for matlaging på nettstedet vårt. For å finne Matlagingsråd, sjekk PNC-nummeret på typeskiltet på forsiden av rammen inne i produktet.

Symboler som brukes i tabellene:



Mattype

Varmefunksjon

Temperatur

Tilbehør

Vekt (kg)

Mikroeffekt (W)

Hyllenivå

Tilberedningstid (min)

10.2 Informasjon for testinstitutter

Mikrobølgeovnfunksjon

Tester i henhold til IEC 60705.

Bruk rist med mindre det spesifikt bes om noe annet.

Formkake 1)	600	0.475	Bunn	7 - 9
Kjøttpudding 1)	400	0.9	2	25 - 32
Egg Royale for supper 1)	500	1	Bunn	17 - 19
Tining av kjøtt 2)	200	0.5	Bunn	7 - 8

1) Snu beholderen en kvart runde, halvveis gjennom tilberedningstiden.

2) Snu kjøttet opp ned halvveis gjennom tiningstiden.

Mikrobølgeovnens kombifunksjon

Bruk risten.

Myk Kake 1)	O-/undervarme + mikro	100	0.7	200	2	23 - 27
Potetgrateng 1)	Tilberedning med varmluft + mikrobølge	300	1.1	180	2	38 - 42
Kylling 2)	Grill + varmluft + mikrobølge	400	1.1	230	1	35 - 40

1) Snu beholderen en kvart runde, halvveis gjennom tilberedningstiden.

2) Legg kjøttet i en rund glassbeholder og snu det opp ned etter 20 minutter av tilberedningstiden.

10.3 Anbefalinger for mikrobølgeovnen

Legg maten på glasstallerkenen i bunnen av mikrobølgeovnen.

Legg maten på en tallerken i bunnen av ovnen.

Snu eller rør maten halvveis inn i tine- og tilberedningstiden for å forbedre resultatene.

Rør om i flytende retter av og til.

Rør om i maten før servering.

Legg skjeen i koppen eller glasset når du varmer opp væsker, for å forbedre varmefordelingen og unngå overkoking. Skjeen må ikke berøre noen del av ovnen innvendig, dette kan forårsake gnister.

Sett maten i produktet uten emballasje. De ferdigpakkede måltidene kan kun settes i produktet når emballasjen er mikrobølgesikker. Se etter i kapittelet «Råd og tips», Egnede kokekar og materialer for mikrobølgeovn.

Ikke dekk til maten når du bruker mikrobølgeovnens kombifunksjoner. Se i kapitlet «Daglig bruk».

Ikke bruk mikrobølgefunksjoner eller mikrobølgekombinasjonsfunksjoner når det ikke er mat inne i produktet.

Tilbereding i mikrobølgeovn

Dekk til maten for matlaging eller oppvarming med mikrobølgeovnsfunksjoner. Tilbered maten uten tildekking hvis du ønsker skorpe.

Ikke overkok rettene ved å stille inn effekten for høyt. Maten kan tørke ut, brenne seg eller forårsake brann.

Ikke bruk produktet til å koke egg eller snegler med skall, da de kan eksplodere. Stikk hull på eggeplommen før du varmer opp ett speilegg.

Stikk hull i mat med hud eller skall gjentatte ganger før tilberedning.

Del grønnsakene i jevnstore biter.

Etter at du har slått av produktet, ta ut maten og la den stå i noen minutter slik at varmen fordeles jevnt.

Tining i mikrobølgeovn

Plasser frosne, uemballerte matvarer på en liten tallerken plassert opp-ned, eller på et tinstativ eller en plastsil, slik at væsken kan renne ut under tining.



Fjern tinte stykker etter hvert.



Du kan bruke høyere mikrobølgeeffekt for å tilberede frukt og grønnsaker uten å tine dem først.

10.4 Egnede kokekar og materialer for mikrobølgeovn

Bruk bare egnede kokekar og materialer i mikrobølgeovnen. Bruk tabellen nedenfor som referanse.

Sjekk spesifikasjonene for kokekar/materiale før bruk.

Kokekar/materiale			
Ildfast glass og porselen uten metalldele, f.eks. varmerfast glass	✓	✓	✓
Ikke-ildfast glass og porselen uten sølv-, gull-, platina- eller metallbelegg/dekor	✓	✗	✗
Glass og glasskeramikk av ovns-/frosstsikkert materiale	✓	✓	✓
Ildfast keramikk og steintøy uten kvarts- eller metallkomponenter og glasur som inneholder metall	✓	✓	✓
Keramikk, porselen eller steintøy som har uglassert bunn eller små hull, f.eks. på håndtaket	✗	✗	✗
Varmebestandig plast opptil 200 °C	✓	✓	✗

Kokekar/materiale			
Papp, papir	✓	✗	✗
Plastfolie	✓	✗	✗
Plastfolie for mikrobølgeovn	✓	✓	✗
Stekeformer av metall, f.eks. emalje, støpejern	✗	✗	✗
Kakeformer, svartlakkerte eller silikonbelagte	✗	✗	✗
Stekebrett	✗	✗	✗
Rist	✗	✗	✓
Bunntallerken i glass for mikrobølgeovn	✓	✓	✗
Kokekar for bruk i mikrobølgeovn, f.eks. ristpanne	✗	✓	✗

10.5 Effekttinnstilling

Dataene nedenfor er kun veiledende.

700 - 1000 W

- Bruning ved starten av stekeprosessen
- Oppvarming av væsker

500 - 600 W

- Tilberedning av grønnsaker og eggeretter
- Småkoking av gryteretter
- Oppvarming av måltider i enkeltporsjoner
- Tining og oppvarming av frosne måltider

300 - 400 W

- Smelte ost, sjokolade, smør
- Småkoke ris
- Oppvarming av babymat
- Tilberedning/oppvarming av ømfintlige matvarer
- Fortsatt tilberedning

100 - 200 W

- Tining av brød, frukt og kaker, ost, krem, smør, kjøtt, fisk.

11. STELL OG RENGJØRING



ADVARSEL!

Se etter i Sikkerhetskapitlene.

11.1 Merknader om rengjøring

Rengjøringsmidler

- Rengjør produktets forside kun med en mikrofiberklut med varmt vann og et mildt vaskemiddel.
- Bruk en rengjøringsløsning for å rengjøre metalloverflater.
- Rengjør flekker med et mildt vaskemiddel.

Hverdagsbruk

- Rengjør innsiden av produktet etter hver bruk. Fettoppsamling eller andre rester kan føre til brann.
- Rengjør produktets tak forsiktig for rester og fett.
- Ikke oppbevar maten i produktet lenger enn 20 minutter. Tørk innsiden av produktet kun med en mikrofiberklut etter hver bruk.

Tilbehør

- Rengjør alt tilbehør etter hver bruk og la det tørke. Bruk kun en mikrofiberklut med varmt vann og et mildt vaskemiddel. Ikke rengjør tilbehøret i en oppvaskmaskin.

- Rengjør ikke tilbehør med slippbelegg ved hjelp av sterke vaskemidler eller skarpe gjenstander.

11.2 Fjerning av hyllestøttene

Fjern hyllestøttene for å rengjøre produktet.

1. Slå av produktet og vent til det er kaldt.
2. Trekk hyllestøttene forsiktig opp og ut av det fremre festet.
3. Trekk den fremre delen av hyllestøtten ut fra sideveggen.
4. Trekk støttene ut av den bakre sperren.

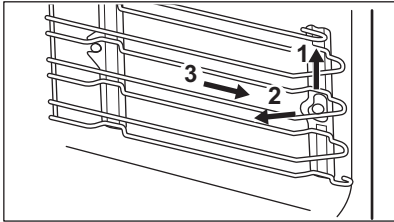

Monter ovnsstigene i motsatt rekkefølge.

11.3 Skifte lyspære

⚠ ADVARSEL!

Det er fare for elektrisk støt.
Lampen kan være varm.

1. Slå av produktet og vent til det er kaldt.
2. Koble produktet fra strømforsyningen.
3. Legg kluten på ovnsgulvet.

⚠ FORSIKTIG!

Hold alltid halogenlampen med en klut for å hindre at fettrester brenner på lampen.

Øverste ovnslampe

1. Drei glassdekselet for å ta det av.
2. Rengjør glassdekselet.
3. Erstatt pæren med en egnet varmebestandig lyspære som tåler 300 °C.
4. Monter glassdekselet.

12. FEILSØKING

⚠ ADVARSEL!

Se etter i Sikkerhetskapitlene.

12.1 Hva må gjøres, hvis...

Beskrivelse av problem	Årsak og løsning
Du ikke kan slå på eller betjene produktet.	Produktet er ikke koblet til en strømforsyning eller er koblet feil til.
Produktet blir ikke varmt.	Klokken er ikke stilt inn. For å stille klokken, se kapittelet «Klokkefunksjoner».
	Døren er ikke skikkelig stengt.
	Sikringen har gått. Kontroller om sikringen er årsaken til problemet. Kontakt en godkjent elektriker hvis feilen ikke løses.
	Barnelås er aktivert.
Lampen er slått av.	Lyspæren har gått. Bytt lyspæren. Se kapittelet «Stell og rengjøring» for mer informasjon.
Problemer med trådløst nettverks-signal.	Sjekk om mobilenheten din er koblet til det trådløse nettverket. Sjekk det trådløse nettverket og ruterer. Start ruterer på nytt.

Beskrivelse av problem	Årsak og løsning
Ny ruter installert eller ruterkonfigurasjon endret.	For å konfigurere produktet og mobilenheten igjen, referer til kapittelet «Før førstegangs bruk», trådløs tilkobling.
Det trådløse nettverkssignalet er svakt.	Flytt ruteren så nær produktet som mulig.
Det trådløse signalet blir forstyrret av en mikrobølgeovn plassert i nærheten av produktet.	Slå av mikrobølgeovnen. Unngå å bruke mikrobølgeovnen og fjernkontrollen til produktet samtidig. Mikrobølger forstyrrer WiFi-signalet.

12.2 Feilkoder

Når det oppstår programvarefeil, viser displayet en feilmelding. Du finner listen over problemer i tabellen nedenfor.

Kode og beskrivelse	Løsning
F240, F439 – Berøringsfeltene på displayet virker ikke som de skal.	Rengjør displayet. Påse at det ikke er smuss på berøringsfeltene.
F601 – det er et problem med Wi-Fi-signalet.	Sjekk nettverkstilkoblingen din. Se etter i kapittelet «Før første gangs bruk», Trådløs tilkobling.
F604 – den innledende tilkoblingen til Wi-Fi sviktet.	Slå produktet av og på og prøv igjen. Se etter i kapittelet «Før første gangs bruk», Trådløs tilkobling.
F908 – produktsystemet kan ikke koble til betjeningspanelet.	Slå produktet av og på.
F131 – Temperaturen til magnetronsensoren er for høy. 1)	Slå av produktet og vent til det avkjøles. Slå på produktet igjen.
F602, F603 – Wi-Fi er ikke tilgjengelig. 1)	Slå produktet av og på.

1) Når en av disse feilmeldingene fortsatt vises på displayet, betyr det at et defekt undersystem kan ha blitt deaktivert. Ta i så fall kontakt med forhandleren eller et autorisert servicesenter. Hvis én av disse feilene oppstår, vil resten av produktfunksjonene fortsette å virke som vanlig.

12.3 Servicedata

Hvis du ikke greier å løse problemet selv, kontakter du forhandleren eller et autorisert servicesenter.

Du finner informasjon som servicesenteret behøver på typeskiltet. Typeskiltet er plassert på den fremre rammen til produktet. Det er synlig når du åpner døren. Ikke fjern typeskiltet fra produktet.

Vi anbefaler at du noterer opplysningene her:

Modell (MOD.):

Produktnummer (PNC):

Serienummer (S.N.):

13. ENERGIEFFEKTIV

13.1 Produktinformasjon for strømforbruk og maksimal tid for å nå gjeldende laveffektmodus

Strømforbruk i standby-modus	0.8 W
Strømforbruk i nettverkstilkoblet standbymodus	2.0 W
Maksimal tid som trengs for at utstyret automatisk skal nå gjeldende laveffektmodus	20 min

For veiledning om hvordan du aktiverer og deaktiverer den trådløse nettverkstilkoblingen, se kapittelet «Før første gangs bruk».

13.2 Energisparingstips

Følgende tips nedenfor vil hjelpe deg med å spare energi når du bruker produktet.

Sørg for at produktets dør er lukket når produktet er i bruk. Ikke åpne døren for ofte under matlaging. Hold dørpakningen ren og sørg for at den sitter godt på plass.

Bruk kokekar i metall og mørke, ikke-reflekterende bokser og beholdere for å forbedre energisparingen (kun når du bruker en ikke-mikrobølgefunksjon).

Ikke forvarm produktet før tilberedning med mindre det er spesielt anbefalt.

Hold pausene mellom stekingene så kort som mulig når du lager flere retter om gangen.

Tilberedning med varmluft

Bruk om mulig tilberedningsfunksjoner med varmluft for å spare strøm.

Restvarme

Når tilberedningstiden er lengre enn 30 min, reduser produktets temperatur til minimum 3 -

10 min før matlagingen avsluttes. Restvarmen inne i produktet fortsetter å tilberede.

Bruk restvarmen til å holde maten varm eller varme opp andre retter.

Når du slår av produktet viser skjermen restvarmen.

Hvis et program med Varighet er aktivert og tilberedningstiden er lengre enn 30 min, slår varmeelementene seg automatisk av tidligere i enkelte produktfunksjoner.

Slik holder du maten varm

Hvis du vil bruke restvarmen til å holde maten varm, velg lavest mulig temperaturinnstilling. Displayet viser restvarmeindikatoren eller temperaturen.

Matlaging med lampen av

Slå av lampen under matlaging. Slå den på kun når du behøver den.

Standbymodus

Etter 2 min skifter displayet til standby-modus.

14. BESKYTTELSE AV MILJØET

Resirkuler materialer som er merket med symbolet . Legg emballasjen i riktige beholdere for å resirkulere det. Bidrar til å beskytte miljøet, menneskers helse og for å resirkulere avfall av elektriske og elektroniske produkter. Ikke kast produkter som er merket

med symbolet  sammen med husholdningsavfallet. Produktet kan leveres der hvor tilsvarende produkt selges eller på miljøstasjonen i kommunen. Kontakt kommunen for nærmere opplysninger.

Välkommen till Electrolux! Tack för att du har valt en av våra produkter.



Få tips om användning, broschyrer, felsökning, service- och reparationsinformation:
www.electrolux.com/support

Med reservation för ändringar.

INNEHÅLL

1. SÄKERHETSINFORMATION.....	23
2. SÄKERHETSINSTRUKTIONER.....	26
3. PRODUKTBESKRIVNING.....	29
4. KONTROLLPANEL.....	29
5. FÖRE FÖRSTA ANVÄNDNING.....	30
6. DAGLIG ANVÄNDNING.....	31
7. TILLVALSFUNKTIONER.....	34
8. KLOCKFUNKTIONER.....	36
9. ANVÄNDA TILLBEHÖREN.....	37
10. RÅD OCH TIPS.....	37
11. UNDERHÅLL OCH RENGÖRING.....	40
12. FELSÖKNING.....	41
13. ENERGIEFFEKTIVITET.....	42
14. MILJÖSKYDD.....	43

1. ⚠ SÄKERHETSINFORMATION

Läs noga de bifogade instruktionerna före installation och användning av produkten. Tillverkaren är inte ansvarig för eventuella personskador eller andra skador som uppkommit som ett resultat av felaktig installation eller användning. Förvara alltid bruksanvisningen på en säker och tillgänglig plats för framtida bruk.

1.1 Säkerhet för barn och personer med funktionsnedsättning

- Denna produkt kan användas av barn från 8 års ålder och uppåt, och av personer med nedsatt fysisk, sensorisk eller mental förmåga, samt personer med bristande erfarenhet och kunskap om de övervakas eller instrueras om hur produkten används på ett säkert sätt och förstår de risker

som är förknippade med användningen. Barn under 8 år eller personer med mycket omfattande och komplexa funktionsnedsättningar ska inte vistas i närheten av produkten utan ständig uppsikt.

- Barn ska hållas under uppsikt så att de inte leker med produkten och med mobila enheter med appen.
- Håll allt förpackningsmaterial utom räckhåll för barn och kassera det på lämpligt sätt.
- **WARNING!** Ugnen och åtkomliga delar blir mycket varma under användning. Håll barn och husdjur borta från produkten när den används och när den svalnar.
- Om maskinen har ett barnlås ska den aktiveras.
- Barn får inte utföra rengöring och underhåll av produkten utan uppsikt.

1.2 Allmän säkerhet

- Denna produkt är endast avsedd för matlagning.
- Denna produkt är avsedd för enskilt hushållsbruk inomhus.
- Produkten kan användas i kontor, hotellrum, gårdsgästhus och liknande boenden där sådan användning inte innebär att genomsnittlig hushållsförbrukning överskrids.
- Installation av denna produkt och byte av kabeln får endast utföras av behörig person.
- Använd inte produkten innan den har installerats i den inbyggda strukturen.
- Bryt strömförsörjningen till apparaten före utförande av underhåll.
- Om nätsladden är skadad måste den bytas av tillverkaren, tillverkarens auktoriserade servicecenter eller personer med motsvarande utbildning, för att undvika fara.
- **WARNING!** Kontrollera att produkten är avstängd innan du byter lampa för att undvika risk för elektriska stötar.
- **WARNING!** Ugnen och åtkomliga delar blir mycket varma under användning. Var försiktig så att du inte vidrör värmeelementen eller ugnsutrymmets ytor.

- Använd alltid ugnsvantar vid iläggning eller urtagning av tillbehör eller ugniformar.
- Starta inte mikrovågsugnsfunktionen när ugnen är tom. Metalldelar i ugnstrymmet kan skapa ljusbågar.
- Metallbehållare för mat och dryck får aldrig placeras i mikrovågsugnen. Detta krav gäller inte om tillverkaren anger storlek och form på metallbehållare som är lämpliga för tillagning i mikrovågsugn.
- VARNING! Om luckan eller tätningarna är skadade får ugnen inte användas utan att repareras av en behörig person.
- VARNING! Endast en behörig person får utföra service eller reparation som involverar borttagning av delar som skyddar mot mikrovågsenergi.
- VARNING! Värm inte vätskor och andra livsmedel i tillslutna behållare. De kan explodera.
- Använd endast kärl som är avsedda för mikrovågsugn.
- Håll ugnen under uppsikt vid uppvärmning av mat i plast- eller pappersbehållare för att undvika risk för antändning.
- Produkten är avsedd för uppvärmning av mat och dryck. Torkning av mat eller kläder och uppvärmning av värmekuddar, tofflor, svampar, fuktiga trasor och liknande kan leda till skador, antändning eller brand.
- Om det kommer ut rök, stäng av eller dra ur kontakten till produkten och låt luckan vara stängd för att undvika lågor.
- Uppvärmning av drycker i mikrovågsugn kan leda till fördröjd stötkokning. Var försiktig vid hantering av behållaren.
- Innehållet i nappflaskor och barnmatsburkar ska röras om eller blandas, och temperaturen ska kontrolleras före förtäring för att undvika brännskador.
- Ägg i skal och hela kokta ägg får inte värmas i produkten eftersom de kan explodera, även efter att mikrovågsugnens uppvärmning är klar.

- För att ta bort en ugnssteg drar du först ut stegen framtill och sedan den bakre delen från sidoväggen. Sätt tillbaka ugnsstegar i omvänd ordning.
- Rengör produkten regelbundet och ta bort eventuella matrester.
- Använd inte ångrengöringsmedel för att rengöra produkten.
- Använd inte skarpa rengöringsmedel med slipeffekt eller vassa metallskrapor för att rengöra luckans glas för att undvika repor, vilka i sin tur kan leda till att glaset spricker.
- Om inte produkten hålls ren kan det leda till att den invändiga ytan försämras, vilket kan påverka produktens livslängd och leda till farliga situationer.

2. SÄKERHETSINSTRUKTIONER

2.1 Installation

VARNING!

Endast en behörig person får installera den här produkten.

- Avlägsna allt förpackningsmaterial.
- Installera eller använd inte en skadad produkt.
- Följ installationsanvisningarna som finns på vår webbplats.
- Var alltid försiktig när produkten rör sig eftersom den är tung. Använd alltid skyddshandskar och täkta skor.
- Dra aldrig produkten i handtaget.
- Installera produkten på en säker och lämplig plats som uppfyller installationskraven.
- Minsta avstånd till andra produkter ska beaktas.
- Kontrollera, före installation av ugnen, att ugnsluckan kan öppnas enkelt utan motstånd.
- Produkten är utrustad med ett elektriskt kylsystem. Den måste användas med den elektriska strömförsörjningen.

2.2 Elanslutning

VARNING!

Risk för brand och elektriska stötar.

- Alla elektriska anslutningar ska göras av en behörig elektriker.
- Produkten måste jordas.
- Se till att de parametrarna på märkskylten överensstämmer med elnätets elektricitet.
- Använd alltid ett korrekt installerat, stötsäkert och jordat eluttag.
- Använd inte grenuttag eller förlängningssladdar.
- Kontrollera så att du inte skadar stickkontakten och nätkabeln. Om produktens nätkabel behöver bytas måste det göras av vårt auktoriserade servicecenter.
- Låt inte nätkablar komma i kontakt med eller komma nära produktens lucka eller nichen nedanför produkten, speciellt inte när den är igång eller om luckan är het.
- Stötskyddet för strömförande och isolerade delar måste fästas på ett sådant sätt att det inte kan tas bort utan verktyg.
- Anslut stickkontakten till eluttaget först vid slutet av installationen. Kontrollera att stickkontakten är åtkomlig efter installationen.
- Anslut inte stickkontakten om vägguttaget sitter löst.

- Dra inte i anslutningsladdan för att koppla bort produkten från eluttaget. Ta alltid tag i stickkontakten.
- Använd endast rätt isoleringsenheter: strömbrytare, säkringar (säkringar av skruvtyp tas ur hållaren), jordfelsbrytare och kontaktorer.
- Den elektriska installationen måste ha en isolationsenhet så att du kan koppla från produkten från nätet vid alla poler. Kontaktöppningen på isolationsenheten måste vara minst 3 mm bred.
- Denna produkt levereras med en huvudkontakt och en huvudkabel
- För att förhindra skador eller missfärgning på emaljen:
 - lägg inte aluminiumfolie direkt på ugnsbotten.
 - håll inte vatten direkt i den heta produkten.
 - Låt inte fuktiga maträtter eller matvaror stå kvar i produkten när tillagningen är klar.
 - var försiktig när du tar bort eller installerar tillbehören.
- Missfärgning av emaljen eller den rostfria ytan påverkar inte produktens funktion.
- Laga alltid mat med luckan stängd.
- Om produkten installeras bakom en beklädnadspanel, till exempel i ett skåp, se till att skåpsdörren eller panelen aldrig är stängd när produkten används. Värme och fukt kan byggas upp bakom en stängd lucka och orsaka skador på produkten, skåpsmöblerna eller golvet. Stäng inte luckan förrän produkten har svalnat helt efter användning.

2.3 Använd

WARNING!

Risk för skador, brännskador, elstötar eller explosion föreligger.

- Ändra inte produktens specifikationer.
- Kontrollera att ventilationsöppningarna inte är blockerade.
- Låt inte produkten stå utan uppsikt under användning.
- Stäng av produkten efter varje användningstillfälle.
- Var försiktig när du öppnar produktens lucka medan produkten är påslagen. Varm luft kan strömma ut.
- Använd inte produkten med våta händer eller när den har kontakt med vatten.
- Tryck inte på den öppna luckan.
- Använd inte produkten som arbets- eller avlastningsyta.
- Öppna luckan försiktigt. Användning av ingredienser med alkohol kan orsaka blandning av alkohol och luft.
- Låt inte gnistor eller öppna lågor komma i kontakt med produkten när du öppnar luckan.
- Placera inte brandfarliga produkter eller föremål som är våta med brandfarliga produkter i, i närheten av eller på produkten.
- Dela inte ditt Wi-Fi-lösenord.
- Använd inte mikrovågsugnsfunktionen för att förvärma ugnen.

WARNING!

Risk för skador på produkten.

2.4 Underhåll och rengöring

WARNING!

Risk för personskadorna, brand eller skador på produkten.

- Stäng av produkten och koppla bort den från eluttaget innan underhåll.
- Se till att ugnen är kall. Det finns risk för att glaspanelerna spricker.
- Byt omedelbart ut luckglas som har skadats. Kontakta det auktoriserade servicecentret.
- Var försiktig när du tar bort luckan från produkten. Luckan är tung.
- Se till att hålrummet och luckan torkas torra efter varje användning. Ånga som bildas under användningen av produkten kondenseras på väggarna i ugnen och kan orsaka korrosion.
- Rengör produkten regelbundet för att förhindra att ytmaterialet försämras.
- Fett och matrester som lämnas kvar i produkten kan orsaka brand och elektriska ljusbågar när mikrovågsugnen är påslagen.
- Rengör produkten med en våt mjuk trasa. Använd bara neutrala rengöringsmedel. Använd inte slipande produkter, repande

rengöringstussar, lösningsmedel eller metallföremål.

- Om du använder en ugnssprej ska du följa säkerhetsanvisningarna på förpackningen.

2.5 Användning av glas

Hantering av glas utan försiktighet kan resultera i att glaset går sönder, att det blir sprickor eller allvarliga repor:

- Spill inte kallt vatten eller andra vätskor på glaset eftersom en plötslig temperatursänkning kan göra att glaset spricker. Trasigt glas kan vara vasst och svårt att hitta.
- Placera inte varmt glas på en våt eller kall yta, direkt på en bänk eller metallyta eller i diskhon. Hantera inte heller varmt glas med våta trasor.
- Använd inte eller försök reparera trasigt glas.
- Tappa inte eller slå emot glaset mot något hårt, slå inte heller emot med något verktyg mot glaset.
- Värm inte tomt eller nästan tomt glas i mikrovågsugnen, värm inte olja eller smör i mikrovågsugn för varmt (använd minsta tillagningstid).

Låt varmt glas svalna på ett galler, en grytlapp eller en torr trasa. Se till att glaset är tillräckligt kallt innan man diskar det, ställer in det i kylen eller i frysen.

Hantera allt varmt glas (inklusive glas med silikonhanteringsyta) med torra grytlappar.

Undvik att använda mikrovågsugnen på ett felaktigt sätt (t.ex. att sätta på mikrovågsugnen utan något eller med mycket lite i).

2.6 Invändig belysning

WARNING!

Risk för elektrisk stöt!

- När det gäller lampan/lamporna i denna produkt och reservlampor som säljs separat: Dessa lampor är avsedda att tåla extrema fysiska förhållanden i hushållsapparater, såsom temperatur, vibration, fuktighet eller är avsedda att signalera information om produktens driftsstatus. De är inte avsedda att användas i andra produkter eller som rumsbelysning i hemmet.
- Denna produkt innehåller en ljuskälla med energieffektivitetsklass G.
- Använd bara lampor med samma specifikationer.

2.7 Service

- Kontakta ett auktoriserat servicecenter för reparation av produkten.
- Använd endast originalreservdelar.

2.8 Avyttring

WARNING!

Risk för personskador eller kvävning föreligger.

- Kontakta kommunen för information om hur produkten ska kasseras.
- Koppla ur produkten från eluttaget.
- Klipp av elkabeln nära produkten och kassera den.

3. PRODUKTBESKRIVNING

3.1 Allmän översikt

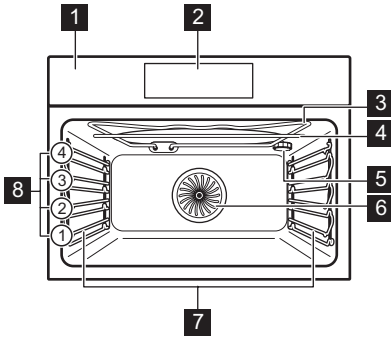

- 1** Kontrollpanel
- 2** Display
- 3** Värmeelement
- 4** Mikrovågsgenerator

- 5** Lampa
- 6** Fläkt
- 7** Ugnsstegar, borttagbara
- 8** Hyllplaceringar

3.2 Tillbehör

- **Galler**
För kakformar, ugnsförmar, stekta rätter, kokkär/rätter.
Kan användas med mikrovågsfunktioner.
- **Bakplåt**
För mjuka kakor, bakade godsaker, bröd, stora stekar, frusna rätter och för att fånga upp spill av vätska, som t.ex. fett vid stekning av mat på galler.
Kan inte användas med mikrovågsfunktioner.
- **Glasplatta för mikrovågsgugn**
För att tillaga mat i mikrovågsläge.

4. KONTROLLPANEL

4.1 Översikt av kontrollpanelen

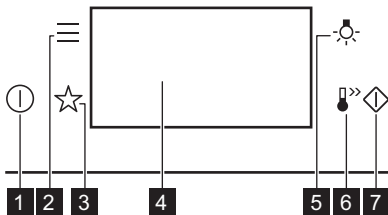

- | | | |
|----------|-----------|---|
| 1 | På / Av | Tryck och håll inne för att slå på och stänga av ugnen. |
| 2 | Meny | Visar produktens tillval och inställningsfunktioner. |
| 3 | Favoriter | Förteckning av favoritinställningar. |
| 4 | Display | Visar produktens aktuella inställningar. |

- | | | |
|----------|----------------------|--------------------------|
| 5 | Lampans strömbrytare | Tända och släcka lampan. |
|----------|----------------------|--------------------------|

- | | | |
|----------|------------------|--|
| 6 | Snabbuppvärmning | Aktivera och inaktivera funktionen: Snabb uppvärmning. |
|----------|------------------|--|

- | | | |
|----------|--------------------------|--|
| 7 | Mikrovågsgugn snabbstart | Slå på mikrofunktionen (1000 W och 30 sekunder). |
|----------|--------------------------|--|



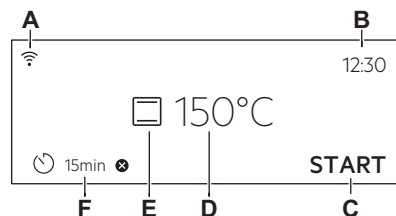

4.2 Display

Display med inställda funktioner.









- A. Wi-Fi
- B. Klockslag
- C. START/STOP
- D. Temperatur / Mikrovågsugnens timer
- E. Tillagningsfunktioner
- F. Timer

Indikeringar på displayen

-  För att bekräfta val/inställning.
-  För att gå tillbaka en nivå i menyn.
-  För att ångra den senaste åtgärden.
-  För att Slå på och stänga av funktionerna.

Indikeringar på displayen

-  Ljudlarmsfunktionen är aktiverad.
-  Ljudlarmet och funktionen för avsluta tillagningen är aktiverad.
-  Endast Pop-up-meddelande är aktiverat.
-  Fördröjd start-funktionen är aktiverad.
-  Avbryta inställningen.
-  Wi-Fi-anslutning påslagen.
-  Fjärrstyrning är påslagen.

5. FÖRE FÖRSTA ANVÄNDNING

VARNING!

Se Säkerhetsavsnitten.



5.1 Första anslutning

Displayen visar ett välkomstmeddelande när maskinen har anslutits första gången.

Du måste ställa in: Språk, Ljusstyrka i display, Knappljud, Ljudvolym, Klockslag.

5.2 Trådlös anslutning

För att ansluta produkten behöver du:

- Trådlöst nätverk med internetanslutning.
 - Mobil enhet ansluten till ditt trådlösa nätverk.
1. För att ladda ner appen, skanna QR-koden som finns på baksidan av användarhandboken. Du kan också ladda ner appen direkt från App Store.
 2. Följ instruktionerna i appen.
 3. Slå på ugnen.
 4. Tryck på . Välj: Inställningar / Uppkoppling.
 5.  - dra eller tryck för att slå på eller av: Wi-Fi.
- Ugnens trådlösa modul startar inom 90 sek.

i

Av säkerhetsskäl stängs fjärrstyrningen av automatiskt efter 24 t. Upprepa uppkopplingsprocessen om det behövs.

Frekvens	2.4 GHz WLAN 2400 - 2483.5 MHz
Protokoll	IEEE 802.11b DSSS, 802.11g/n OFDM
Max Effekt	EIRP < 20 dBm (100 mW)
WiFi-modul	NIUS-50

5.3 Programvarulicenser

Programvaran i den här produkten innehåller komponenter som baseras på fri och öppen källkod. Electrolux bekräftar de öppna programvarans och robotgemenskapernas bidrag till utvecklingsprojektet.

För att komma åt källkoden för dessa kostnadsfria och öppna programvarukomponenter vars licensvillkor kräver publicering och för att se deras fullständiga upphovsrättsinformation och tillämpliga licensvillkor, besök: <http://electrolux.opensourcerepository.com> (mapp NIUS).

5.4 Initial förvärmning och rengöring

Förvärm den tomma produkten före första användning och kontakt med livsmedel. Produkten kan avge obehaglig lukt och rök. Ventilera rummet under förvärmning.

1. Ta ut alla tillbehör och borttagbara ugnsstegar ur ugnen.
2. Ställ in funktionen . Ställ in maxtemperaturen. Låt ugnen stå på i ca 1 t.

3. Ställ in funktionen . Ställ in maxtemperaturen. Låt ugnen stå på i ca 15 min.
4. Stäng av ugnen och vänta tills den svalnat.
5. Rengör produkten och dess tillbehör med en mikrofiberduk, varmt vatten och ett mildt rengöringsmedel.
6. Sätt tillbaka tillbehör och borttagbara ugnsstegar på sin ursprungliga plats.







6. DAGLIG ANVÄNDNING

VARNING!

Se Säkerhetsavsnitten.

6.1 Tillagningsfunktioner







STANDARD

	Grill För grillning av tunnskurna stycken och brödrostning.
	Varmluftsgrillning stekning på första ugnsnivån av större köttstycken eller fågelkött med ben. Tillaga gratänger och bryna.
	Varmluft För stekning av kött och bakning av kakor. Ställ in en lägre temperatur än för över-/undervärme, eftersom fläkten fördelar värmen jämnt i ugnens insida.
	Frost mat Perfekt för färdigrätter (t.ex. pommes frites, kroketter eller värrullar).
	Över-/undervärme Tillagning och stekning på en ugnsnivå.
	Pizza/Paj Bäst för pizza och andra rätter som kräver mer värme underifrån.
	Undervärme Välj denna funktion efter tillagningen för att bryna maten mer på undersidan om det behövs. Använd den lägsta ugnsnivån.



Lampan kan släckas automatiskt vid en temperatur under 80 °C med vissa tillagningsfunktioner.

SPECIAL

	Konservering För att konservera grönsaker och frukter, placera konserveringsburkar på en bakplåt fylld med vatten. Konserveringsburkarna ska vara värmebeständiga och ha bjo-nettförslutning eller skruvlock i samma storlek. Använd den lägsta falsnivån.
	Torkning För torkning av skivad frukt, grönsaker och svamp. För att den fuktigtade luften ska komma ut och frukten torka bättre rekommenderar vi att ugnsluckan öppnas då och då under torkningsprocessen.
	Tallriksvärmning För förvärmning av tallrikar för servering.
	Jäsning av deg För snabbare jäsningsprocess för degen. Täck över degens yta för att förhindra att den torkar.
	Gratiner För rätter som lasagne eller potatisgratäng. Tillaga gratänger och bryna.
	Långsam tillagning Tillagning vid låg temperatur. Perfekt för att tillaga känsliga livsmedel (t.ex. nötkött, kalv eller lamm).



Varmhållning

För varmhållning av maträtter. Obs! Vissa rätter kan fortsätta att tillagas och bli torra under varmhållningen. Täck över rätterna om det behövs.



Brödbakning

Med den här funktionen kan du baka bröd och bullar med professionellt resultat vad gäller krispighet, färg och glans.

MIKROVÅGSUGN



Mikrovågsugn

Effektområde för uppvärmning och tillagning: 100–1 000 W



Upptining

Upptining av olika typer av mat, effektintervall: 100–200 W



Återuppvärmning

Värma upp färdiglagade rätter, effektintervall: 300–700 W



Vätska

Effektområde för uppvärmning av drycker och soppor: 600–1 000 W

MIKROVÅGSKOMBINATION



Varmluft + Mikro

Baka på en ugnsnivå. Funktionen med mikrovågs-boost, effektintervall: 100 - 600 W.



Över-/undervärme + Mikro

Ugnsbaka och grilla på en falsnivå. Funktionen med mikrovågs-boost, effektintervall: 100 - 600 W.



Grill + Mikro

Grilla och bryna mat på en falsnivå. Funktionen med mikrovågs-boost, effektintervall: 100 - 600 W.



Grill + Fläkt + Mikro

Grilla större bitar av kött på en falsnivå. Tillaga gratänger och bryna. Funktionen med mikrovågs-boost, effektintervall: 100 - 600 W.

För allmänna energibesparingsanvisningar, se kapitlet "Energieffektivitet", tips för energibesparing.

6.2 Inställning: Tillagningsfunktioner

- Slå på ugnen. Standardtillagningsfunktionen och temperaturen visas på displayen.
- Tryck på symbolen för tillagningsfunktionen  för att gå till undermenyn.
- Välj tillagningsfunktion och tryck på **OK**.
- Ställ in temperaturen. Tryck på **OK**.
- Tryck på **START**.
- STOP** – tryck för att stänga av tillagningsfunktionen.
- Stäng av produkten.

6.3 Inställning: Mikrovågsugnsfunktioner

- Ta bort alla tillbehör från ugnen och slå på produkten.
 - Sätt i glasplattan i mikrovågsugnen.
 - Tryck på symbolen för tillagningsfunktionen för att gå till undermenyn.
 - Välj mikrovågskombinationen och tryck på **OK**.
 - Ställ in mikrovågseffekten. Tryck på **OK**.
 - Tryck på **START**.
 - STOP** – tryck för att stänga av tillagningsfunktionen.
 - Stäng av produkten.
- Den maximala tiden för mikrovågskombinationerna beror på mikrovågseffekten du ställt in:

Mikrovågseffekt (W)	Maximal tid (min)
100 - 600	59:99
> 600	7



Om du öppnar luckan avbryts funktionen. Starta den igen genom att trycka på **START**.

6.4 Inställning: Mikrovågsugnens kombinerade funktioner

Mikrovågsugnens kombinerade funktioner kombinerar standard-tillagningsfunktioner med mikrovågsboost för att förkorta tillagningstiden och förbättra tillagningsresultaten.

1. Slå på ugnen. Standardtillagningsfunktionen och temperaturen visas på displayen.
2. Tryck på symbolen för tillagningsfunktionen  för att gå till undermenyn.
3. Välj mikrovågsugnens kombinationsfunktion och tryck på **OK**. Displayen visar temperaturen.
4. Ställ in temperaturen. Tryck på **OK**.
5. Tryck på: **W**. Displayen visar inställd mikrovågseffekt.
6. Ställ in mikrovågseffekten. Tryck på **OK**.
7. Tryck på **START**.
8. **STOP** – tryck för att stänga av tillagningsfunktionen.
9. Stäng av produkten.

6.5 Inställning: Mikrovågsugn snabbstart

Mikrovågsugnen kan slås på när som helst med: Mikrovågsugn snabbstart.

1. Tryck och håll in . Mikron körs i 30 sek med maximal effekt.
2. Tryck på tidsvärdet eller på **+30 s** för att förlänga tillagningstiden.

6.6 Meny

Tryck  för att öppna menyn.

Menyalternativ	Program
Tillagningshjälp	Förteckning av automatiska program.
Favoriter	Förteckning av favoritinställningar.
Tillval	Används för att ställa in ugnskonfigurationen.

Menyalternativ	Program	
Inställningar	Uppkoppling	Välja nätverksinställningar.
	Inställningar	Används för att ställa in ugnskonfigurationen.
	Service	Visar programvarans version och konfiguration.

Undermeny för: Tillval

Undermeny	Användning
Belysning	Tänder och släcker lampan.
Barnlås	Förhindrar oavsiktlig påslagning av ugnen.
Snabb uppvärmning	Förkortar uppvärmningstiden. Det är endast tillgängligt för vissa tillagningsfunktioner.
Klocka i digital stil	Ändrar formatet för tidsangivelse.

Undermeny för: Uppkoppling

Undermeny	Beskrivning. Används för att:
Wi-Fi	Aktivera och avaktivera: Wi-Fi.
Fjärrstyrning	Aktivera och inaktivera fjärrstyrning. Alternativet visas endast efter påslagning av: Wi-Fi.
Automatisk fjärrstyrning	För att starta fjärrstyrningen automatiskt efter att ha tryckt START . Alternativet visas endast efter påslagning av: Wi-Fi.
Nätverk	För att kontrollera nätverksstatus och signalstyrka på: Wi-Fi.
Glöm nätverk	Avaktivera aktuellt nätverk från automatisk anslutning till ugnen.

Undermeny för: Inställningar

Undermeny	Beskrivning. Används för att:
Språk	Ställer in ugnens språk.

Undermeny	Beskrivning. Används för att:
Ljusstyrka i display	Ställer in ljusstyrkan på displayen.
Knappljud	Slår på och stänger av ljudsignal för touchkontrollerna. Det går inte att stänga av ljudet för  .
Ljudvolym	Ställer in volymen på knappljud och signaler.
Klockslag	Ställer in aktuell tid och datum.



Undermeny för: Service

Undermeny	Beskrivning
Demoläge	Aktiverings-/avaktiveringskod: 2468
Programversion	Information om programversion.
Återställ alla inställningar	Återställer till fabriksinställningar.

6.7 Inställning: Tillagningshjälp

Undermenyn Tillagningshjälp utgörs av en uppsättning extrafunktioner och program som är avsedda för särskilda rätter. Alla rätter i denna undermeny har en passande inställning. Du kan justera tiden, temperaturen och om möjligt mikrovågseffekten under tillagningen.

För vissa maträtter kan tillagningen också styras med Automatisk vikt.

1. Slå på ugnen.
2. Tryck på .
3. Tryck på . Öppna Tillagningshjälp.
4. Välj maträtt eller mattyp.
5. Placera maten inuti produkten och tryck på START.

När funktionen har avslutats, kontrollera om maten är klar. Utöka tillagningstiden om det behövs.

7. TILLVALSFUNKTIONER

7.1 Favoriter

Du kan spara upp till tre av dina favoritinställningar, till exempel tillagningsfunktion och tillagningstid.

1. Slå på ugnen.
2. Välj önskad inställning.
3. Tryck på .
4. Välj: Favoriter, Spara aktuell inställning.
5. Tryck på + för att lägga till inställningen till listan av: Favoriter.

6. Tryck på OK.



 – tryck för att återställa inställningen.

 – tryck för att avbryta inställningen.

7.2 Funktionslås

Funktionen förhindrar att ugnsfunktionen ändras oavsiktligt.

1. Slå på ugnen.
2. Välj en tillagningsfunktion.

3. ,  – tryck samtidigt för att slå på funktionen.

,  – tryck samtidigt för att stänga av funktionen.

7.3 Barnlås

Denna funktion förhindrar oavsiktlig påslagning av ugnen.



1. Slå på ugnen.
2. Tryck på .
3. Välj Tillval/Barnlås.
4. Ange kodbokstäverna i alfabetisk ordning. Barnlås är aktiverat.

Vid aktivering av denna funktion finns åtkomst till: Timer, Wi-Fi och lampa tillgänglig.

Aktivera ugnen genom att sätta kodbokstäverna i alfabetisk ordning.

7.4 Automatisk avstängning

Av säkerhetsskäl stängs produkten av automatiskt efter en viss tid om tillagningsfunktionen är aktiv och inga inställningar ändras.

 (°C)	 (t)
30 - 115	12.5
120 - 195	8.5
200 - 230	5.5

Ställ in tillagningstiden om du tänker köra en tillagningsfunktion som pågår längre än den automatiska avstängningstiden. Se kapitlet "Klockfunktioner."

Automatisk avstängning fungerar inte med funktionerna: Belysning, Sluttid.

7.5 Kylfläkt

När ugnen är på, slås fläkten på automatiskt för att hålla ugnens ytor svala. Om du stänger av ugnen fortsätter fläkten att gå tills ugnen svalnat.

7.6 Mekaniskt lucklås

Den nya maskinens lucklås är olåst.

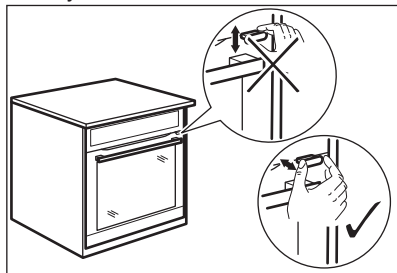

FÖRSIKTIGHETSÅTGÄRDER!

Flytta inte lucklåset vertikalt.
Tryck inte på lucklåset när du stänger luckan.

7.7 Användning av mekaniskt lucklås

För att låsa luckan: dra lucklåset framåt tills det låses på plats.

För att låsa upp luckan: tryck tillbaka lucklåset i panelen.

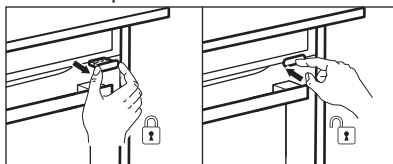

Du kan öppna luckan när lucklåset är låst.

1. Tryck på lucklåset något.
2. Öppna luckan genom att dra i den med handtaget.

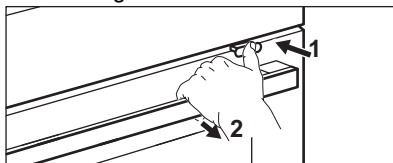

När du stänger luckan, se till att lucklåset är låst.

8. KLOCKFUNKTIONER

8.1 Beskrivning av klockfunktioner

Funktion	Beskrivning
Timer	För att ställa in tillagningstiden. Maximalt är 23 t 59 min. Du kan ställa in vad som händer när tiden är ute genom att ställa in önskat: Slutalternativ.
Slutalternativ	Ljudalarm - när tiden är ute avges en ljudsignal. Du kan ställa in den här funktionen när som helst, även när produkten är avstängd. Ljudalarm och avsluta matlagning - när tiden är ute avges en ljudsignal och tillagningsfunktionen stängs av. Inte tillgängligt för mikrovågsfunktioner. Pop-up-meddelande endast - när tiden är ute visas meddelandet på displayen. Du kan ställa in den här funktionen när som helst, även när produkten är avstängd.
Fördröjd start	För att fördröja tillagningens start- och/eller sluttid. Inte tillgängligt för mikrovågsfunktioner.
Förlängning av tid	Förlänga tillagningstiden.
Uptimer	För att visa hur länge produkten är påslagen. Maximalt är 23 t 59 min. Du kan aktivera och inaktivera funktionen. Denna funktion påverkar inte ugnens funktion.

8.2 Inställning: Klockslag

1. Slå på ugnen.
2. Tryck på: Klockslag.
3. Ställ in tidtagningen.
4. Tryck på OK.

8.3 Inställning: Timer

1. Välj uppvärmningsfunktionen och ställ in temperaturen.



2. Tryck på .
3. Ställ in tiden.
Du kan välja önskat slutalternativ genom att trycka på ● ● ●.

4. Tryck på OK. Upprepa tills displayen visar huvudskärmen.
När 10 % av tillagningstiden återstår och maten inte verkar vara klar, kan man förlänga tillagningstiden. Du kan också ändra tillagningsfunktionen. Tryck på **+1min** för att förlänga tillagningstiden.

8.4 Inställning: Fördröjd start

1. Välj tillagningsfunktion och temperatur.
2. Tryck på .
3. Ställ in tillagningstiden.
4. Tryck på ● ● ●.
5. Tryck på: Fördröjd start.
6. Välj önskad starttid.
7. Tryck på OK. Upprepa tills displayen visar huvudskärmen.

8.5 Inställning: Uptimer

1. Tryck på .
2. Tryck på ● ● ●.
3. Tryck på: Uptimer.
4. Dra i eller tryck på  för att visa drifttiden på huvudskärmen.
5. Tryck på OK. Upprepa tills displayen visar huvudskärmen.

8.6 Ändra timerinställningar

Du kan ändra inställd tid när som helst under tillagningen.

1. Tryck på .
2. Ställ in värdet på timern.
3. Tryck på OK.

9. ANVÄNDA TILLBEHÖREN

⚠ VARNING!

Se Säkerhetsavsnitten.

9.1 Sätta in tillbehör

Använd endast lämpliga kokkärl och material. Se kapitlet "Råd och tips" i kapitlet Lämpliga kokkärl och material för mikrovågsugn.

En liten inbuktning upptill ökar säkerheten och ger ett tippskydd. Fördjupningarna förhindrar också att tillbehören tippar. Kanten runt hyllan hindrar att kokkärl glider av.

Galler

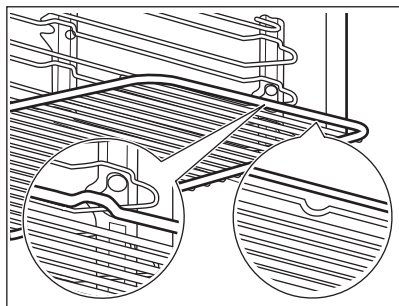

Sätt in gallret mellan ugnsstegens ledskenor och kontrollera att fötterna är vända nedåt. Kontrollera att hyllan ligger an mot baksidan av ugnens insida.

Bakplåt

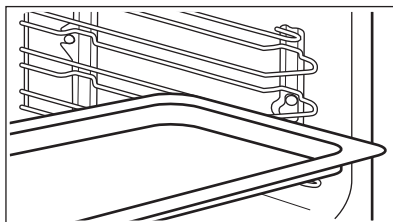

Skjut in långpannan mellan ugnsstegarnas ledskenor. Placera bakplåten med lutningen mot baksidan på ugnens insida.

Glasplatta för mikrovågsugn

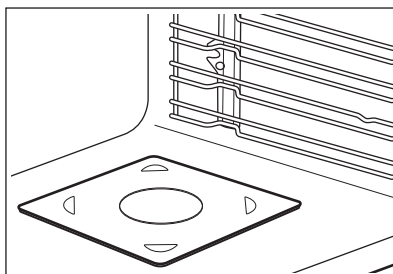

Mikrovågsugnens glasfat skall endast användas med mikrovågsfunktionen. Det är inte avsett för kombinerade mikrovågsfunktioner (t.ex. mikrovågsgrill). Placera tillbehöret på botten i ugnen. Maten kan läggas direkt på mikrovågsugnens glasfat.

10. RÅD OCH TIPS

10.1 Tillagningsrekommendationer

Temperatur och tillagningstid i tabellerna är endast för vägledning. Hur de ska väljas beror på recept och ingrediensernas kvalitet och mängd.

Ugnen kan baka eller steka annorlunda än din gamla ugn. Tabellerna nedan visar rekommenderade inställningar för temperatur, tillagningstid och hyllposition för specifika typer av mat.





Räkna hyllnivåerna nedifrån, från ugnens botten.





Om du inte kan hitta inställningarna för ett visst recept kanske du kan använda inställningarna för ett liknande recept.

För energibesparingstips, se kapitlet "Energieffektivitet".

För mer matlagningsrekommendationer, se matlagningsstabellerna som finns på vår hemsida. Du hittar matlagningsstips genom att kontrollera PNC-numret som finns på märkskylten på främre ramen inuti ugnen.

Symbolerna som används i tabellerna:





	Typ av mat
	Tillagningsfunktion
	Temperatur
	Tillbehör

	Vikt (kg)
	Mikrovågseffekt (W)
	Ugnsnivå
	Tillagningstid (min)

10.2 Information för testinstitut

Mikrovågsugn
Tester enligt IEC 60705.







Använd gallret om inget annat anges.

				
Sockerkaka 1)	600	0.475	Botten	7 - 9
Köttfärslimpa 1)	400	0.9	2	25 - 32
Ugnsomelett 1)	500	1	Botten	17 - 19
Upptining av kött 2)	200	0.5	Botten	7 - 8

1) Vänd ett kvarts varv efter halva tiden.

2) Vänd köttet efter halva upptiningstiden.

Mikrovågsugn kombi-funktion
Använd gallret.

						
Mjuk kaka 1)	Över-/undervärme + Mikro	100	0.7	200	2	23 - 27
Potatisgratäng 1)	Varmluft + Mikro	300	1.1	180	2	38 - 42
Kyckling 2)	Grill + Fläkt + Mikro	400	1.1	230	1	35 - 40

1) Vänd ett kvarts varv efter halva tiden.

2) Lägg köttet i en rund glasform och vänd det efter 20 minuters tillagningstid.

10.3 Rekommendationer för mikrovågsugnen

Ställ maten på mikrovågsugnens glasplatta.

Ställ maten på ett fat i botten av ugnen.

Vänd eller rör om maten efter halva upptinings- eller tillagningstiden.

Rör om i rätter med vätska då och då.

Rör om maten före servering.

Lägg skeden i koppen eller glaset när du värmer upp vätskor, för att förbättra värmefördelningen och undvika överkokning. Skeden får inte vidröra någon del av ugnens insida, detta kan orsaka gnistor.

Lägg in maten i ugnen utan förpackning. Förpackade färdigrätter kan endast placeras i produkten om förpackningen är

mikrovågssäker. Se kapitlet "Råd och tips", avsnittet Lämpliga kokkärl och material för mikrovågsugn.

Täck inte över maten när du använder kombifunktioner för mikrovågsugnen. Se kapitlet "Daglig användning".

Använd inte mikrovågsfunktioner eller kombinationsfunktioner för mikrovågsugnen när det inte finns någon mat inuti produkten.

Tillagning i mikrovågsugnen

Täck över maten för tillagning eller uppvärmning med mikrovågsfunktioner. Mat kan tillagas utan lock om en knaprig skorpa önskas.

Använd inte för hög energi (för lång tid eller för hög effekt) för tillagningen. Maten kan bli torr, bränd eller börja brinna.

Använd inte ugnen för att koka ägg eller sniglar med skal – de kan explodera. Stick hål i äggulan innan du värmer upp ägg.

Stick ett antal hål i mat med skinn eller skal före tillagning.

Skär grönsaker i jämnstora bitar.

Efter att ha stängt av ugnen, ta ut maten och låt den stå i några minuter för att få en jämn temperatur.

Upptining i mikrovågsugnen

Placera det frysta livsmedlet utan omslag på en liten, upp och nervänd tallrik med en behållare under, eller på ett upptinningsställ eller en platsil, så att vätska som bildas kan rinna av.



Ta ut upptinade delar efter hand.



Istället för att tina frukt och grönsaker först kan du använda högre effekt i mikrovågsugnen för att tillaga dem.

10.4 Lämpliga kokkärl och material för mikrovågsugn

För mikrovågsugnen får man endast använda lämpliga kärl och material. Se tabellen nedan som referens.

Kontrollera kokkärlet/ materialspecifikationerna före användning.

Kokkärl/material			
Ugnsfast glas och porslin utan metalldelar, t.ex. värmebeständigt glas	✓	✓	✓
Ej ugnsfast glas och porslin utan dekor av silver, guld, platina eller andra metaller	✓	✗	✗
Glas och vitrokeramik av ugnsfast/fryståligt material	✓	✓	✓
Ugnsfast keramik och lergods utan kvarts eller metallkomponenter och glasyrer som innehåller metall	✓	✓	✓
Keramik, porslin och lergods med oglaserad botten eller med små hål, t.ex. på handtagen	✗	✗	✗
Värmebeständig plast upp till 200 °C	✓	✓	✗
Kartong, papper	✓	✗	✗
Plastfolie	✓	✗	✗
Plastfolie till mikrovågsugn	✓	✓	✗
Stekkärl av metall, t.ex. emalj, gjutjärn	✗	✗	✗
Bakformar, svartlack eller silikonbelagd	✗	✗	✗

Kokkärl/material			
Bakplåt	X	X	X
Galler	X	X	✓
Glasplatta i mikrovågsugns botten	✓	✓	X
Kokkärl för mikrovågsugn, t.ex. krisplatta	X	✓	X

10.5 Effektinställningar

Uppgifterna nedan är endast riktvärden.

700 - 1000 W

- Bryna i början av tillagningen
- värma vätskor

500 - 600 W

- Tillagning av ägg- och grönsaksrätter
- Sjuda gryträtter
- Värma maträtter på en tallrik
- Tina och värma frysta maträtter

300 - 400 W

- Smälta ost, choklad, smör
- Sjuda ris
- Värma barnmat
- Tillaga/värma känsliga livsmedel
- Fortsätta tillagningen

100 - 200 W

- Upptining av bröd, frukt och kakor, ost, grädde, smör, kött, fisk

11. UNDERHÅLL OCH RENGÖRING

VARNING!

Se Säkerhetsavsnitten.

11.1 Rengöring

Rengöringsmedel

- Rengör ugnens framsida med en mikrofiberduk med varmt vatten och ett mildt rengöringsmedel.
- Använd en rengöringslösning för att rengöra metalldelar.
- Rengör fläckar med ett mildt diskmedel.

För användning varje dag

- Rengör insidan av ugnen efter varje användning. Fettansamling eller andra matrester kan leda till brand.
- Rengör ugnsutrymmets tak från matrester och fett.
- Låt inte tillagad mat stå i ugnen längre än 20 minuter. Torka av ugnen invändigt endast med en mikrofiberduk efter varje användning.

Tillbehör

- Rengör alla tillbehör efter varje användningstillfälle och låt dem torka.

Använd enbart en mikrofiberduk med varmt vatten och ett mildt rengöringsmedel. Rengöring inte tillbehören i en diskmaskin.

- Rengör inte tillbehören med nonstick-beläggning med ett rengöringsmedel med slipeffekt eller vassa föremål.

11.2 Ta bort ugnstegarna

Ta bort ugnstegarna vid rengöring av produkten.

1. Stäng av ugnen och vänta tills den svalnat.
2. Dra försiktigt ugnstegen uppåt och ut ur den främre upphängningen.
3. Dra först ut stegarnas främre del från sidoväggen.
4. Dra ur stöden från de bakre hakarna.

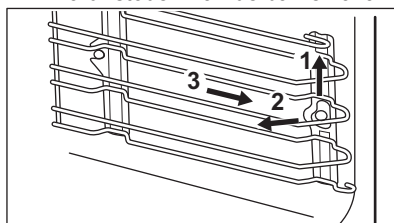

Sätt tillbaka ugnsstegar i omvänd ordning.

11.3 Byte av LED-lampa

VARNING!

Risk för elektrisk stöt!
Lampan kan vara het.

1. Stäng av ugnen och vänta tills den svalnat.
2. Koppla ur produkten från eluttaget.
3. Lägg trasan på ugnens botten.

FÖRSIKTIGHETSÅTGÄRDER!

Håll alltid halogenlampan med en trasa för att förhindra att fettrester bränns fast på lampan.

Övre lampa

1. Ta bort glasskyddet genom att vrida på det.
2. Rengör glasskyddet.
3. Byt ut lampan mot en passande som är värmetålig upp till 300 °C.
4. Sätt tillbaka glasskyddet.

12. FELSÖKNING

VARNING!

Se Säkerhetsavsnitten.

12.1 Vad gör jag om ...

Problembeskrivning	Orsak och åtgärd
Det går inte att starta eller använda produkten.	Ugnen är inte ansluten till strömförsörjningen eller den är ansluten på fel sätt.
Ugnen värms inte upp.	Klockan är inte inställd. Se kapitlet "Klockfunktioner" för information om hur du ställer in klockan. Luckan är inte ordentligt stängd. Säkringen har gått. Kontrollera om säkringen är orsaken till felet. Om problemet återkommer ska du kontakta en kvalificerad elektriker. Barnlås är aktiverad.
Belysningen är släckt.	Glödlampan är trasig. Byt ut lampan. Mer information finns i kapitlet "Underhåll och rengöring".
Fel på den trådlösa nätverkssignalen.	Kontrollera om din mobila enhet är ansluten till det trådlösa nätverket. Kontrollera ditt trådlösa nätverk och din router. Starta om routern.
Ny router har installerats eller routerns inställningar har ändrats.	För att konfigurera ugnen eller den mobila enheten igen, se kapitlet "Före första användning", Trådlös anslutning.
Den trådlösa nätverkssignalen är svag.	Flytta routern så nära ugnen som möjligt.

Problembeskrivning	Orsak och åtgärd
Den trådlösa signalen har störts av en mikrovågsugn placerad för nära ugnen.	Stäng av mikrovågsugnen. Undvik att använda mikrovågsugnen och ugnens fjärrstyrning samtidigt. Mikrovågorna stör WiFi-signalen.

12.2 Felkoder

När mjukvarufel uppstår visar displayen ett felmeddelande. Du hittar problemlistan i tabellen nedan.

Kod och beskrivning	Lösning
F240, F439 – touchområdet på displayen fungerar inte som de ska.	Rengör ytan på displayen. Se till att det inte är någon smuts på touchområdet.
F601 – det finns ett problem med Wi-Fi-signalen.	Kontrollera nätverksanslutningen. Se kapitlet "Före första användning", Trådlös anslutning.
F604 – den första anslutningen till Wi-Fi misslyckades.	Stäng av ugnen och slå på den och försök igen. Se kapitlet "Före första användning", Trådlös anslutning.
F908 – ugnssystemet kan inte ansluta till kontrollpanelen.	Slå på och stänga av ugnen.
F131 – magnetronens temperatur är för hög. 1)	Stäng av ugnen och vänta tills den svalnat. Slå på ugnen igen.
F602, F603 – Wi-Fi är inte tillgängligt. 1)	Slå på och stänga av ugnen.

1) Om följande felmeddelande fortsätter att visas på displayen, betyder det att ett felaktigt delsystem kan ha kopplats bort. I ett sådant fall ska du kontakta återförsäljaren eller ett auktoriserad serviceverkstad. Om något av dessa fel uppstår, fortsätter övriga ugnsfunktioner att fungera som vanligt.

12.3 Servicedata

Kontakta din återförsäljare eller en auktoriserad serviceverkstad om du inte kan avhjälpa felet.

Nödvändig information som servicecentret behöver finns på graderingsskylten. Typskylten sitter på ugnens främre ram. Den är synlig när du öppnar luckan. Ta inte bort märkskylten från produkten.

Vi rekommenderar att du antecknar uppgifterna här:

Modell (MOD.):

Produktnummer (PNC):

Serienummer (S.N.):

13. ENERGIEFFEKTIVITET

13.1 Produktinformation om effektförbrukning och maxtid för att uppnå lämpligt strömsparläge

Effektförbrukning i viloläge	0.8 W
Effektförbrukning i nätverkstandbyläge	2.0 W
Maxtiden som krävs för att utrustningen automatiskt ska uppnå det lämpliga strömsparläget	20 min

Se kapitlet "Före första användning" för vägledning om hur du aktiverar och avaktiverar den trådlösa nätverksanslutningen.

13.2 Energibesparande tips

Följande tips hjälper dig att spara energi när du använder din produkt.

Kontrollera att ugnsluckan är ordentligt stängd när ugnen är påslagen. Öppna inte ugnsluckan för ofta under tillagningen. Håll luckans tätningsslist är ren och kontrollera att den sitter rätt och ordentligt fast.

Använd köksredskap av metall och mörka, icke-reflekerande burkar och behållare för att spara energi (endast när du använder en funktion som inte är mikrovågsugn).

Förvärm inte produkten före tillagning om det inte specifikt rekommenderas.

Gör så korta uppehåll som möjligt vid tillagning av flera rätter för samma tillfälle.

Tillagning med varmluft

Om möjligt, använd varmluftsfunktionen för att spara energi.

Restvärme

Om tillagningen tar längre tid än 30 minuter, sänk ugnstemperaturen med minst 3–10

minuter innan tillagningen avslutas. Tillagningen fortsätter med ugnens restvärme.

Använd restvärmen för att hålla maten varm eller värma upp andra rätter.

När du stänger av ugnen visas restvärme på displayen.

Om ett program med Kocktid aktiveras och tillagningstiden är längre än 30 minuter, stängs värmeelementen automatiskt av tidigare i vissa produktfunktioner.

Varmhållning

Välj lägsta möjliga temperaturinställning för att använda restvärme och hålla maten varm. Restvärmeindikatorn eller temperaturen visas på displayen.

Laga mat med släckt belysning

Släck belysningen under tillagning. Tänd den endast när du behöver den.

Standby-läge

Efter 2 minuter växlar displayen till standby-läge.

14. MILJÖSKYDD

Återvinn material med symbolen . Återvinn förpackningen genom att placera den i lämpligt kärl. Bidra till att skydda vår miljö och vår hälsa genom att återvinna avfall från elektriska och elektroniska produkter. Släng

inte produkter märkta med symbolen  med hushållsavfallet. Lämna in produkten på närmaste återvinningsstation eller kontakta kommunkontoret.

