

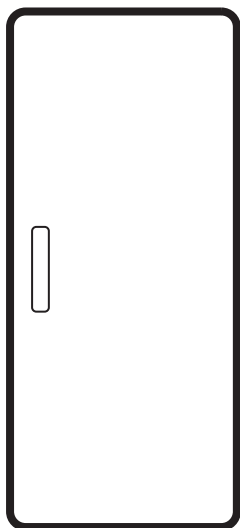

**Electrolux**



[electrolux.com/register](https://electrolux.com/register)



ERD6DE18S1

## INSTALLATION / ASENNUS / INSTALLASJON / INSTALLATION

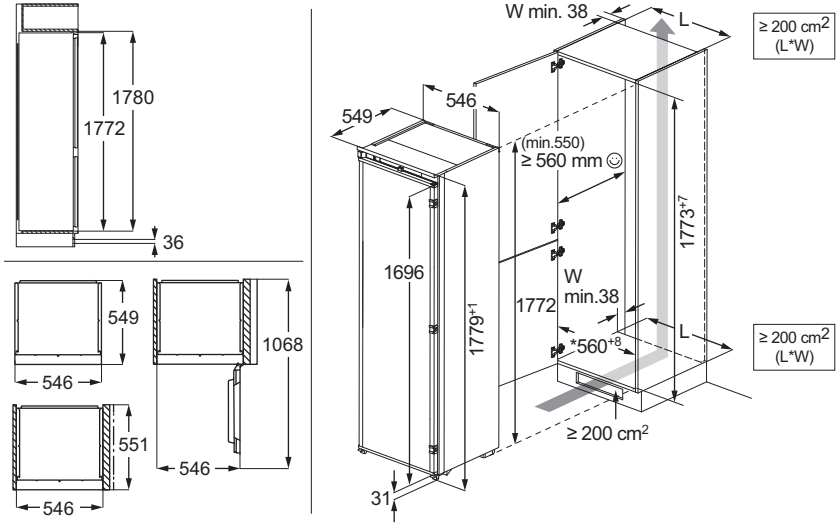

## LYDE / ÄÄNIÄ / LYDER / LJUD

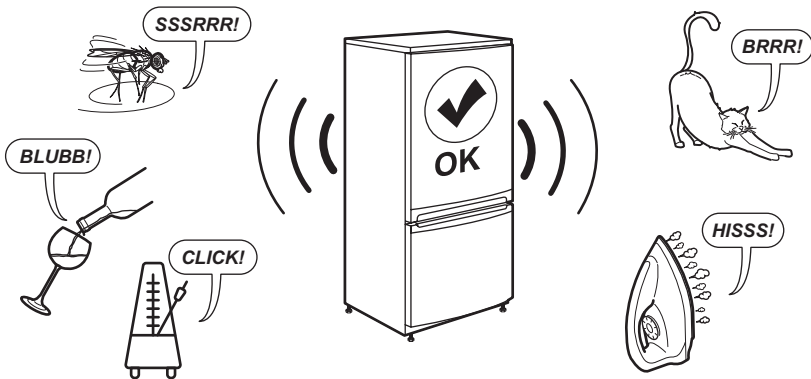

1. SIKKERHEDSOPLYSNINGER.....	3	7. FEJLFINDING.....	11
2. SIKKERHEDSANVISNINGER.....	5	8. TEKNISKE DATA.....	13
3. BETJENINGSPANEL.....	7	9. INFORMATION TIL TESTINSTITUTTER	
4. DAGLIG BRUG.....	7	.....	13
5. RÅD OG TIPS.....	10	10. MILJØHENSYN.....	14
6. VEDLIGEHOLDELSE OG RENGØRING			
.....	10		

## 1. ⚠ SIKKERHEDSOPLYSNINGER

Læs den medfølgende brugsanvisning grundigt, før produktet installeres og tages i brug. Producenten påtager sig intet ansvar for eventuelle skader, der skyldes forkert installation eller brug. Opbevar altid brugsanvisningen på et sikkert og tilgængeligt sted til senere opslag.

### 1.1 Sikkerhed for børn og sårbare personer

- Produktet må kun bruges af børn fra 8 år og op efter samt af personer med nedsat fysisk, sensorisk eller psykisk funktionsevne, eller som mangler den nødvendige erfaring eller viden, hvis de er under opsyn eller er blevet instrueret i at bruge produktet på en sikker måde samt forstår de farer, det indebærer. Børn i alderen 3 til 8 år og personer med meget omfattende og

komplekse handicap har lov til at fylde og tømme produktet, forudsat at de er blevet instrueret korrekt. Børn på under 3 år skal holdes på afstand af produktet, medmindre de overvåges konstant.

- Børn skal holdes under opsyn for at sikre, at de ikke leger med produktet.
- Børn må ikke udføre rengøring og vedligeholdelse på produktet uden opsyn.
- Opbevar al emballage utilgængeligt for børn, og bortskaf det korrekt.

### 1.2 Generel sikkerhed

- Dette produkt er kun til opbevaring af mad- og drikkevarer.
- Dette produkt er beregnet til brug i en enkelt husstand i et indendørs miljø.
- Dette produkt kan bruges på kontorer, hotelværelser,

- bed & breakfast værelser og andre lignende indkvarteringer, hvor brugen ikke overstiger (gennemsnitlig) husholdningsforbrug.
- Overhold følgende instruktioner for at undgå kontaminering af mad:
    - Lad ikke lågen stå åben i lange perioder;
    - Rengør regelmæssigt overflader, der kan komme i kontakt med mad og tilgængelige afløbssystemer;
    - Opbevar råt kød og rå fisk i velegnede beholdere i køleskabet, så det ikke kommer i kontakt med eller drypper på andet mad.
  - ADVARSEL: Sørg for, at ventilationsåbninger, både i produktets kabinet og i et evt. indbygningselement, ikke er blokerede.
  - ADVARSEL: Brug ikke mekaniske anordninger eller andre midler til at fremskynede afrimningsprocessen, medmindre de er anbefalet af producenten.
  - ADVARSEL: Undlad at beskadige kølekredsløbet.
- ADVARSEL: Brug ikke el-apparater inde i produktets rum til madvarer, med mindre de er af den type, som producenten anbefaler.
  - Brug ikke vandspray eller damp til at rengøre produktet.
  - Rengør produktet med en fugtig, blød klud. Brug kun neutralt rengøringsmiddel. Brug ikke slibende midler, skuresvampe, opløsningsmidler eller metalgenstande.
  - Når produktet står tomt i længere tid, skal det slukkes, afrimes, rengøres, aftørres, og lågen skal efterlades åben for at forhindre, at der dannes mug i produktet.
  - Opbevar ikke eksplosive stoffer som f.eks. aerosolbeholdere med brændbar drivgas i dette produkt.
  - Hvis strømledningen er beskadiget, skal den af sikkerhedsgrunde udskiftes af producenten, det autoriserede servicecenter eller en tekniker med tilsvarende kvalifikationer.

## 2. SIKKERHEDSANVISNINGER

### 2.1 Installation

#### ADVARSEL!

Apparatet må kun installeres og tilsluttes af en sagkyndig.

- Fjern al emballagen.
- Undlad at installere eller bruge et beskadiget apparat.
- Brug ikke apparatet, inden det monteres i den indbyggede struktur, pga. sikkerhed.
- Følg de separate instruktioner for installation af produktet og vending af døren, som findes på vores hjemmeside.
- Vær altid forsigtig, når du flytter apparatet, da det er tungt. Brug altid sikkerhedshandsker og lukket fodtøj.
- Sørg for, at luften kan cirkulere omkring produktet.
- Ved første installation eller efter at have vendt døren, skal du vente mindst 4 timer, før du slutter produktet til strømforsyningen. Det er for, at olien kan løbe tilbage i kompressoren.
- Inden der udføres nogen form for arbejde på produktet (f.eks. vending af døren), skal stikket altid tages ud af kontakten.
- Installer ikke produktet tæt på radiatorer eller komfurer, ovne eller kogesektioner, medmindre andet er angivet i installationsvejledningen.
- Udsæt ikke produktet for regn.
- Installer ikke produktet, hvor der er direkte sollys.
- Montér ikke produktet på områder, der er for fugtige eller for kolde.
- Når du flytter produktet, skal du løfte det i forkanter, så gulvet ikke bliver ridset.
- Beskyt gulvet mod ridser, når du vender døren på produktet.
- Produktet indeholder en pose med tørremiddel. Dette er ikke et legetøj. Dette er ikke mad. Skal bortskaffes med det samme.

### 2.2 El-forbindelse

#### ADVARSEL!

Risiko for brand og elektrisk stød.

#### ADVARSEL!

Ved placering af produktet skal du sørge for, at ledningen ikke kommer i klemme eller bliver beskadiget.

#### ADVARSEL!

Brug ikke multistikadaptere og forlængerledninger.

#### FORSIGTIG!

Alt elektrisk arbejde, der kræves for at installere dette produkt, skal udføres af en kvalificeret elektriker.

- Sørg for, at parametrene på typeskiltet er kompatible med de elektriske data for strømforsyningen.
- Apparatet skal tilsluttes strøm med jordforbindelse.
- Brug altid en korrekt installeret stødsikker kontakt.
- Hvis stikkontakten ikke er jordet, skal produktet tilsluttes en separat jordforbindelse i overensstemmelse med gældende bestemmelser. Kontakt en autoriseret installatør.
- Undgå at beskadige de elektriske komponenter (f.eks. netstik, strømkabel, kompressor). Kontakt et autoriseret servicecenter eller en elektriker for at udskifte de elektriske komponenter.
- Strømledningen skal forblive under niveauet for strømstikket.
- Sæt først netstikket i stikkontakten ved installationens afslutning. Sørg for, at der er adgang til stikkontakten efter installationen.
- Produktet må ikke frakobles ved at trække i kablet. Træk altid i stikproppen.
- Dette produkt er forsynet med en 13 A-stikprop. Hvis sikringen i stikproppen skal udskiftes, skal der anvendes en 13 A ASTA (BS 1362)-sikring (kun UK og Irland).

### 2.3 Brug

#### ADVARSEL!

Risiko for personskade, forbrændinger, elektrisk stød eller brand.



Apparatet indeholder brændbar gas, isobutan (R600a), en naturgas med høj miljømæssig kompatibilitet. Vær omhyggelig med ikke at forårsage skade på kølemiddelkredsløbet, der indeholder isobutan.

- Produktets specifikationer må ikke ændres.
- Enhver brug af produktet som fritstående er strengt forbudt. Det skal anvendes til indbygning.
- Dette produkt er beregnet til at blive brugt ved en omgivende temperatur på mellem 10°C til 43°C. Produktets korrekte drift garanteres inden for det specificerede temperaturområde.
- Stil ikke elektriske produkter (f.eks. ismaskiner) i produktet, medmindre de er angivet som relevante af producenten.
- Hvis der opstår skade på kølemiddelkredsløbet, skal du sørge for, at der ikke er ild og antændelseskilder i rummet. Udluft lokalet.
- Lad ikke varme genstande røre produktets plastdele.
- Opbevar ikke brandfarlig gas og væske i produktet.
- Anbring ikke brændbare produkter eller genstande, der er våde af brændbare produkter i nærheden af eller på produktet.
- Rør ikke ved kompressoren eller kondensatoren. De er varme.
- Sørg for, at maden ikke kommer i kontakt med produktets indvendige vægge.

## 2.4 Indvendig belysning

### ADVARSEL!

Risiko for elektrisk stød.

- Dette produkt indeholder en eller flere lyskilder af energieffektivitetsklasse F.
- Vedrørende lampe(r)ne i dette produkt og reservedelslamper, der sælges separat: Dette ovnlys er beregnet til at modstå ekstreme fysiske forhold i husholdningsprodukter, såsom temperatur, vibration, fugt, eller er beregnet til at signalere information om produktets driftsstatus. De er ikke beregnet til at blive brugt i andre produkter, og de er ikke velegnede til belysning af rum.

## 2.5 Vedligeholdelse og rengøring

### ADVARSEL!

Risiko for personskade eller beskadigelse af apparatet.

- Sluk for produktet, og tag stikket ud af kontakten inden vedligeholdelse.
- Dette produkt har kulbrinter i køleenheden. Vedligeholdelse og genopladning af enheden må kun udføres af en faguddannet person.
- Undersøg jævnligt produktets afløb, og rengør det, hvis det er nødvendigt. Hvis afløbet er blokeret, samler afrymningsvandet sig i bunden af produktet.

## 2.6 Service

- Kontakt et autoriseret servicecenter for at få repareret produktet. Brug kun originale reservedele.
- Bemærk, at hvis man selv reparerer produktet, eller får det repareret af en ikke-fagperson, kan det have sikkerhedsmæssige konsekvenser og vil muligvis gøre garantien ugyldig.
- Følgende reservedele er tilgængelige i mindst 7 år efter, at modellen er udgået: termostater, temperatursensorer, printkort, lyskilder, dørhåndtag, dørhængsler, bakker og kurve. Dørpakninger er tilgængelige i mindst 10 år efter, at modellen er udgået. Varigheden kan være længere i dit land. For yderligere oplysninger bedes du besøge vores hjemmeside.
- Bemærk, at nogle af disse reservedele kun er tilgængelige for fagudlærte reparatører, og at ikke alle reservedele er relevante for alle modeller.

## 2.7 Bortskaffelse

### ADVARSEL!

Risiko for personskade eller kvælning.

- Tag stikket ud af kontakten.
- Klip elledningen af, og kassér den.
- Fjern lågen, så børn og kæledyr ikke kan blive lukket inde i apparatet.
- Apparatets kølekredsløb og isoleringsmaterialer er ozonvenlige.
- Isoleringsskummet indeholder brændbar gas. Kontakt din genbrugsplads ang. oplysninger om, hvordan apparatet bortskaffes korrekt.

- Undgå at beskadige delene til køleenheden, der befinder sig i nærheden af varmeveksleren.

### 3. BETJENINGSPANEL

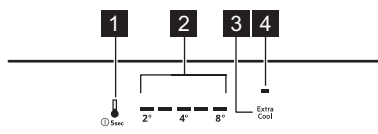

1. Knap til køleskab  
Produktets tænd-sluk-knap
2. Temperaturindikatorer
3. Extra Cool-knap
4. Extra Cool-kontrollampe

#### 3.1 Tænd/sluk

##### Tænd

1. Sæt stikket i stikkontakten.
2. Tryk på tænd-/sluk-knappen, og hold den nede.

Temperaturindikatorer viser den indstillede standardtemperatur.

##### Deaktivering

1. Tryk på tænd-/sluk-knappen, og hold den nede. Temperaturindikatorer slukkes.
2. Træk stikket ud af stikkontakten.

#### 3.2 Temperaturregulering

ⓘ Det er ikke muligt at indstille temperaturen, når Extra Cool-funktionen er slået til.

Indstil produktets temperatur ved at trykke på fryserknappen.

Temperaturkontrollamperne viser det indstillede temperaturniveau.

Temperaturområdet kan variere mellem 2°C og 8°C (anbefalet 4°C).

ⓘ Den indstillede temperatur nås inden for 24 t.  
Efter en strømafbrydelse genopretter produktet de indstillede temperaturer.

#### 3.3 Extra Cool-funktion

Extra Cool-funktionen giver dig mulighed for hurtigt at køle store mængder varm mad uden at opvarme mad, der allerede er opbevaret i køleskabsrummet.

Aktiver Extra Cool-funktionen ved at trykke på Extra Cool-knappen. Extra Cool-kontrollampen lyser.

ⓘ Denne funktion stopper efter ca. 6 t.

For at deaktivere funktionen skal du trykke på Extra Coolknappen til fryserummet. Extra Cool-kontrollampen slukkes.

#### 3.4 Alarm for åben låge

Hvis køleskabsdøren står åben i ca. 5 min, blinker køleskabets temperaturindikatorer, og lyden aktiveres.

Tryk på en vilkårlig knap for at slukke for lyden. Lyden slukkes efter 1 t.

Alarmen deaktiveres, når lågen lukkes.

### 4. DAGLIG BRUG

#### ⚠ FORSIGTIG!

Dette køleskab er ikke velegnet til at nedfryse madvarer.

#### 4.1 Placering af dørhylde

Dørhylderne kan placeres i forskellige højder, så maden kan opbevares nemmere. Træk hylden op for at flytte den.

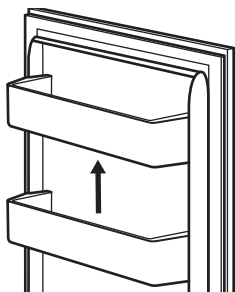

## 4.2 Flytbare hylder

Køleskabets vægge er udstyret med skinner. Du kan ændre placeringen af hylderne.

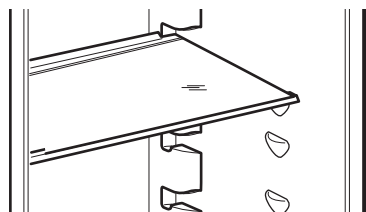

ⓘ Flyt ikke glashylden over grøntsagsskuffen. Den sikrer korrekt luftcirkulation.

## 4.3 Fjernelse af glasdækslet på skufferne

1. Lås sidegreb fra begge sider samtidigt.

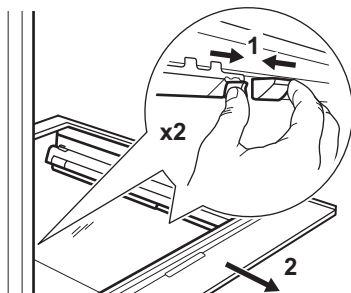

2. Træk støtten til glashylden mod dig selv.

## 4.4 Grøntsagsskuffe

Skuffen er velegnet til opbevaring af frugt og grøntsager.

Sådan fjernes skuffen:

1. Træk skuffen ud og løft den op.

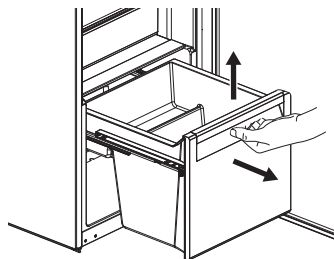

2. Skub skinnerne ind i kabinettet.

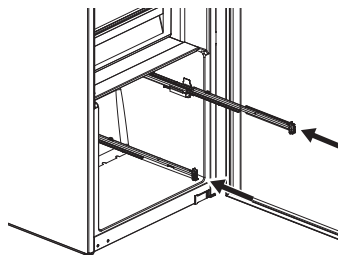

Montering:

1. Træk skinnerne ud.

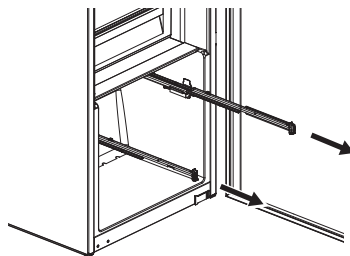

2. Placer den bageste del af skuffen (1) på skinnerne.

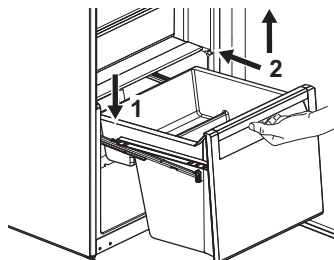

3. Hold forsiden af skuffen (2) oppe, mens du skubber skuffen ind.
4. Tryk den forreste del af skuffen nedad.

5. Træk skuffen ud igen, og kontrollér, om den er placeret korrekt på både bag- og forsidekrogene.

#### 4.5 Udtagning af ExtraZone

Der er en skuffe over grøntsagsskuffen.

Sådan fjernes skuffen:

1. Træk skuffen ud af køleskabet.

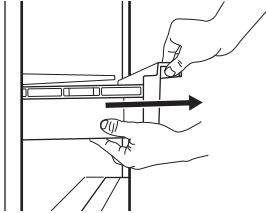

2. Løft forsiden af skuffen.

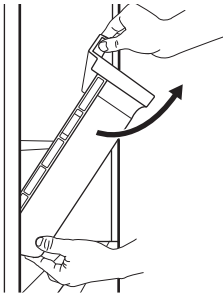

3. Løft og drej skuffen for at trække den ud af produktet.

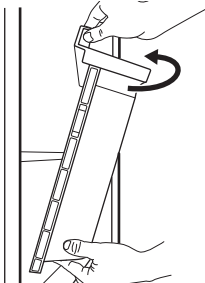

#### 4.6 Luftfugtighedskontrolenhed

Glashylden på grøntsagsskuffen(erne) har en enhed, der giver optimal luftfugtighed inde i skuffen(erne).

❗ Anbring ikke fødevarer på luftfugtigheds-kontrolenheden.

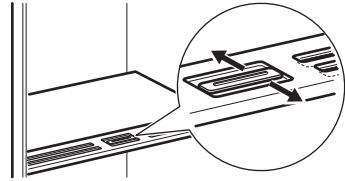

Luftfugtighedskontrolenhedens position afhænger af typen og mængden af frugt og grøntsager:

- Fordybninger lukkede: Anbefales til små mængder frugt og grøntsager.
- Fordybninger åbne: Anbefales til større mængder frugt og grøntsager.

#### 4.7 Blæser

Køleskabet er udstyret med en blæser, der afkøler maden hurtigt og holder en ensartet temperatur.

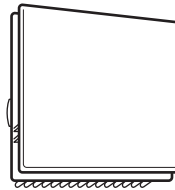

Blæseren aktiveres automatisk, når det er nødvendigt.

❗ Blæseren fungerer kun, når døren er lukket.



❗ Fjern ikke dækslet på blæseren.

## 5. RÅD OG TIPS

### 5.1 Råd om energibesparelse

- Konfigurationen med skufferne i bunden af produktet og hylderne jævnt fordelt sikrer den mest effektive brug af energi. Placeringen af holderne i lågen påvirker ikke energiforbruget.
- Åbn lågen så lidt som muligt, og lad den ikke stå åben længere end nødvendigt.
- Indstil ikke for høj temperatur, medmindre det er nødvendigt på grund af madens egenskaber.
- Hvis den omgivende temperatur er høj, og temperaturvælgeren er indstillet til lav temperatur, og skabet er helt fyldt, kan kompressoren køre konstant og skabe rim eller is på fordampere. I dette tilfælde skal du indstille temperaturkontrollen til en højere temperatur for at muliggøre automatisk afrimning.
- Dæk ikke ventilationsristene eller hullerne.

### 5.2 Råd om køling af madvarer

 Skuffen til friske madvarer er markeret med .

- God temperaturindstilling, der sikrer opbevaring af friske madvarer, er ved en temperatur på under eller lig med +4°C.
- Brug altid lukkede beholdere til væske og til mad for at undgå smage eller lugte i rummet.
- For at undgå krydskontaminering mellem tilberedt og rå mad bør du dække den tilberedte mad og adskille den fra den rå.
- Pak kødet ind, og anbring det på glashylden over grøntsagsskuffen.
- Optø maden inde i køleskabet.
- Sæt ikke varm mad i produktet.
- Rengør frugt og grøntsager, og anbring dem i en dedikeret skuffe (grøntsagsskuffe).
- Opbevar ikke eksotiske frugter i køleskabet.
- Opbevar ikke grøntsager som tomater, kartofler, løg og hvidløg i køleskabet.
- Luk flaskerne, før du sætter dem i køleskabet.

## 6. VEDLIGEHOLDELSE OG RENGØRING

### ADVARSEL!

Se kapitlerne om sikkerhed.

### 6.1 Indvendig rengøring

Før ibrugtagning rengøres interiøret og alt tilbehør med lunkent vand og neutral sæbe, hvorefter det tørres.

### FORSIGTIG!

Produktets tilbehør og dele er ikke egnet til vask i opvaskemaskine.

### FORSIGTIG!

Rengør betjeningspanelet med en fugtig klud. Brug ikke rengøringsmidler. Tør betjeningspanelet af med en blød klud.

### 6.2 Regelmæssig rengøring

Rengør udstyret regelmæssigt:

- Rengør indersiden og tilbehøret med lunkent vand og neutral sæbe. Skyl og tør det af.
- Tør dørpakningerne regelmæssigt af.

### 6.3 Optøning af køleskabet

Rim fjernes automatisk fra fordampere i kølerummet under normal brug. Afrimningsvandet løber ud gennem et kar i en særlig beholder, hvor det fordampes.

Rengør regelmæssigt afløbshullet til afrimningsvandet i midten af kølerummets kanal. Brug den rørsenser, der følger med produktet.

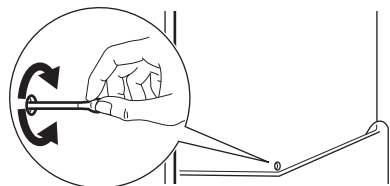

## 6.4 Pause i brug

Tag følgende forholdsregler, når apparatet ikke skal bruges i længere tid:

1. Kobl apparatet fra strømforsyningen.

2. Fjern alle madvarer.
3. Rengør apparatet og alt tilbehør.
4. Lad lågen stå åben for at forebygge ubehagelig lugt.

## 7. FEJLFINDING

### ADVARSEL!

Se kapitlerne om sikkerhed.

### 7.1 Hvad gør du, hvis ...

Problem	Mulig årsag	Løsning
Produktet virker ikke.	Produktet er slukket.	Tænd for produktet.
	Stikket er ikke sat rigtigt i stikkontakten.	Sæt stikket korrekt i stikkontakten.
	Der er ingen spænding i stikkontakten.	Tilslut et andet elektrisk produkt til stikkontakten. Kontakt en autoriseret elektriker.
Produktet støjer.	Produktet er ikke understøttet korrekt.	Kontrollér, om produktet står stabilt.
Akustisk eller visuel alarm er tændt.	Døren står åben.	Luk døren.
Kompressoren kører konstant.	Temperaturen er indstillet forkert.	Se kapitlet "Betjeningspanel".
	Der bliver lagt for meget mad i på samme tid.	Vent et par timer, og kontrollér så temperaturen igen.
	Stuetemperaturen er for høj.	Se kapitlet "Installation".
	Madvarerne, der lægges i produktet, er for varme.	Lad maden komme ned på stuetemperatur, før den lægges i.
	Døren er ikke lukket korrekt.	Se afsnittet "Lukning af døren".
Extra Cool-funktionen er slået til.	Se afsnittet "Extra Cool-funktion".	
Kompressoren starter ikke straks, når der trykkes på "Extra Cool", eller når temperaturen er blevet ændret.	Kompressoren går i gang efter et stykke tid.	Dette er normalt, der er ingen fejl.
Døren er forkert justeret eller påvirker ventilationsgitteret.	Produktet står ikke plant.	Se installationsvejledningen.
Døren er ikke let at åbne.	Du forsøgte at åbne døren igen, lige efter den blev lukket.	Vent nogle få sekunder mellem lukning og genåbning af døren.
Lyset virker ikke.	Lyset er i standby tilstand.	Luk, og åbn døren.
	Lyset er defekt.	Kontakt et autoriseret servicecenter.
Der er for meget rim og is.	Døren er ikke lukket korrekt.	Se afsnittet "Lukning af døren".

Problem	Mulig årsag	Løsning
	Dørpakningen er defekt eller snavset.	Se afsnittet "Lukning af døren".
	Maden er ikke pakket ordentligt ind.	Pak maden ordentligt ind.
	Temperaturen er indstillet forkert.	Se kapitlet "Betjeningspanel".
	Produktet er helt fuldt og står på den laveste temperatur.	Indstil en højere temperatur. Se kapitlet "Betjeningspanel".
	Den indstillede temperatur i produktet er for lav, og den omgivende temperatur er for høj.	Indstil en højere temperatur. Se kapitlet "Betjeningspanel".
Der løber vand ned ad bagpladen i køleskabet.	Under den automatiske afrimning smelter der rim på bagpladen.	Det er korrekt.
Der er for meget kondensvand i køleskabet.	Døren blev åbnet for hyppigt.	Åbn kun døren, når det er nødvendigt.
	Døren blev ikke lukket helt.	Sørg for, at døren er helt lukket.
	Opbevaret mad blev ikke pakket ind.	Pak mad ind i velegnet emballage, inden det opbevares i produktet.
	Det er normalt, at der sommer og efterår kan dannes mere kondens på grund af den øgede luft- og fødevarerfugtighed. Køleskabet producerer ikke fugt. Efter denne periode falder luftfugtigheden i køleskabet af sig selv.	Sommer og efterår skal temperaturen i køleskabet indstilles til at være højere (ca. 6-7°C).
Der er vanddråber på glashylderne.	Der er for meget fugt i køleskabet.	Tør glashylderne af med en klud for at fjerne vanddråberne.
Der løber vand inde i køleskabet.	Madvarer forhindrer, at vandet løber ned i vandopsamleren.	Sørg for, at madvarerne ikke rører bagpladen.
	Afløbet er tilstoppet.	Rens afløbet.
Temperaturen kan ikke indstilles.	Extra Cool funktionen er slået til.	Sluk for Extra Cool funktionen manuelt, eller vent, indtil den deaktiveres automatisk. Se afsnittet "Extra Cool funktionen".
Temperaturen i skabet er for lav/høj.	Temperaturen er ikke indstillet korrekt.	Vælg en højere/lavere temperatur.
	Døren er ikke lukket korrekt.	Se afsnittet "Lukning af døren".
	Maden er for varm.	Lad maden køle af inden opbevaring.
	Der opbevares for meget mad på samme tid.	Opbevar mindre mad på samme tid.
	Døren er blevet åbnet for tit.	Åbn kun lågen, hvis det er nødvendigt.
	Extra Cool-funktionen er slået til.	Se afsnittet "Extra Cool-funktion".

Problem	Mulig årsag	Løsning
	Der er ingen cirkulation af kold luft i produktet.	Sørg for, at der er kold luftcirkulation i produktet. Se kapitlet "Råd og tips".
Femte temperaturindikator blinker.	Kommunikationsproblem.	Kontakt et autoriseret servicecenter. Kølesystemet vil fortsat holde maden kold, men det vil ikke være muligt at justere temperaturen.
Første eller anden temperaturindikator blinker.	Problem med temperaturføler.	Kontakt et autoriseret servicecenter. Kølesystemet vil fortsat holde maden kold, men det vil ikke være muligt at justere temperaturen.

📌 Kontakt et autoriseret servicecenter, hvis problemet fortsætter.

## 7.2 Udskiftning af pæren

Kontakt det autoriserede servicecenter for udskiftning af lampen.

## 7.3 Lukning af døren

1. Rengør dørpakningerne.
2. Se installationsvejledningen for at justere lægen.
3. Kontakt det autoriserede servicecenter for at udskifte de defekte dørpakninger.

## 8. TEKNISKE DATA

Tekniske data er angivet på energimærkningen og på produktets typeskilt, som kan være placeret udvendigt eller indvendigt på produktet.

### Gælder kun for Schweiz

Spænding: 220-240 V

Frekvens: 50 Hz

### Gælder kun for EU

QR-koden på energimærket, der leveres med maskinen, indeholder et weblink til oplysningerne relateret til maskinens ydelse i EU EPREL-databasen. Opbevar energimærket som reference sammen med brugervejledningen og alle andre dokumenter, der følger med

dette produkt. Det er også muligt at finde de samme oplysninger i EPREL ved hjælp af linket <https://eprel.ec.europa.eu> og modelnavnet og produktnummeret, som du finder på maskinens typeskilt. Se linket [www.theenergylabel.eu](http://www.theenergylabel.eu) for detaljerede oplysninger om energimærket.

### Gælder kun for UK

QR-koden på energimærket, der leveres med maskinen, indeholder et link til oplysningerne relateret til apparatets ydeevne. Opbevar energimærket som reference sammen med brugervejledningen og alle andre dokumenter, der følger med dette produkt.

## 9. INFORMATION TIL TESTINSTITUTTER

Installation og klargøring af produktet til en eventuel EcoDesign-godkendelse skal være i overensstemmelse med:

UK	BS EN 62552
EU, Schweiz, Israel	EN 62552
Australien	IEC 62552

Sydafrika	SANS 62552
UAE	UAE.S 5010-3:2022
GCC	SASO-2892_2018

Ventilationskrav, nichemål og mindste friafstand bagtil skal være som angivet i denne brugsanvisning i "Installation". Kontakt produ-

centen for yderligere information, herunder fyldningsplaner.

## 10. MILJØHENSYN

Genbrug materialer med symbolet . Læg emballagen i relevante beholdere for at genbruge den. Hjælper med at beskytte miljøet og folkesundheden ved at genbruge affald fra elektriske og elektroniske apparater. Bortskaf

ikke apparater, der er markeret med symbolet  med husholdningsaffaldet. Returnér produktet til din lokale genbrugsplads eller kontakt dit kommunale kontor.

1. TURVALLISUUSTIEDOT.....	15	7. VIANMÄÄRITYS.....	23
2. TURVALLISUUSOHJEET.....	17	8. TEKNISET TIEDOT.....	25
3. KÄYTTÖPANEELI.....	19	9. TIEDOKSI TESTAUSLAITOKSILLE.....	26
4. PÄIVITTÄINEN KÄYTTÖ.....	19	10. YMPÄRISTÖNSUOJELUNÄKÖKOHTIA.....	26
5. NEUVOJA JA VINKKEJÄ.....	22		
6. HOITO JA PUHDISTUS.....	22		

## 1. TURVALLISUUSTIEDOT

Lue mukana toimitetut ohjeet huolellisesti ennen laitteen asennusta ja käyttöä. Valmistaja ei ole vastuussa väärästä asennuksesta tai käytöstä johtuvista vammoista tai vahingoista. Säilytä ohjeet aina turvallisessa ja helposti saatavilla olevassa paikassa myöhempää käyttöä varten.

### 1.1 Lasten ja taitamattomien henkilöiden turvallisuus

- 8-vuotiaat ja sitä vanhemmat lapset sekä henkilöt, joilla on fyysisiä, aisteihin liittyviä tai henkisiä rajoitteita tai puutteellinen kokemus tai tuntemus, voivat käyttää tätä laitetta vain, jos heitä valvotaan tai ohjataan laitteen turvallisessa käytössä ja jos he ymmärtävät käyttöön liittyvät vaarat. 3–8-vuotiaat lapset ja erittäin vakavasti liikuntarajoitteiset

henkilöt saavat täyttää ja tyhjentää laitteen, jos heitä on ohjattu asianmukaisesti. Alle 3-vuotiaat lapset tulee pitää kaukana laitteesta, ellei heitä valvota jatkuvasti.

- Lapsia on valvottava, jotta he eivät leiki laitteella.
- Lapset eivät saa puhdistaa laitetta tai suorittaa siihen kohdistuvia käyttäjän huoltotoimenpiteitä ilman valvontaa.
- Kaikki pakkaukset tulee pitää lasten ulottumattomissa ja hävittää asianmukaisesti.

### 1.2 Yleinen turvallisuus

- Tämä laite on tarkoitettu ainoastaan ruokien ja juomien säilytykseen.
- Tämä laite on tarkoitettu yhden kotitalouden käyttöön sisätiloissa.
- Tätä laitetta voidaan käyttää toimistoissa, hotellihuoneissa, aamiaismajoituspai-

- koissa, maatilamajoituspaikoissa ja muissa samantyyppisissä majoitustiloissa, joissa kyseinen käyttö ei ylitä (keskimääräisiä) kotitalouskäytön tasoja.
- Noudata seuraavia ohjeita elintarvikkeiden pilaantumisen välttämiseksi:
    - vältä pitämästä ovea pitkään auki
    - elintarvikkeisiin kosketuksissa olevat pinnat ja tyhjennysjärjestelmät tulee puhdistaa säännöllisesti
    - säilytä raakaa lihaa ja kalaa asianmukaisissa astioissa jääkaapissa, jotta se ei pääsisi kosketuksiin tai ettei siitä valuisi nestettä muihin elintarvikkeisiin.
  - VAROITUS: Pidä kalusteseen asennetun laitteen syvennyksen tai kalustekaa-pin ilmanvaihtaukot esteittä vapaina.
  - VAROITUS: Älä käytä muita kuin valmistajan suosittelemia mekaanisia laitteita tai muita välineitä sulattamisen nopeuttamiseksi.
- VAROITUS: Älä vaurioita jäähdytyspiiriä.
  - VAROITUS: Älä käytä muita kuin valmistajan suosittelemia sähkölaitteita ruoan säilytysosastoissa.
  - Älä käytä vesisuihketta ja höyryä laitteen puhdistamiseen.
  - Puhdista laite kostealla pehmeällä liinalla. Käytä ainoastaan neutraaleja pesuaineita. Älä käytä hankaavia tuotteita, hankaavia sienisiä, liuotteita tai metalliesineitä.
  - Jos laite on pitkään tyhjä, sammuta, sulata, puhdista ja kuivaa laite ja jätä sen ovi auki, jotta homea ei synny laitteen sisälle.
  - Älä säilytä tässä laitteessa räjähtäviä aineita, kuten syttyvien ponneaineiden aerosolipulloja.
  - Jos virtajohto vaurioituu, sen saa sähkövaaran välttämiseksi vaihtaa vain valmistaja, valtuutettu huoltoliike tai vastaava ammattitaitoinen henkilö.

## 2. TURVALLISUUSOHJEET

### 2.1 Asennus

#### VAROITUS!

Laitteen asennuksen ja liitännät saa suorittaa vain ammattitaitoinen henkilö.

- Poista kaikki pakkausmateriaalit.
- Vaurioitunutta laitetta ei saa asentaa tai käyttää.
- Älä käytä laitetta ennen kuin se on asennettu turvallisesti kalusteeseen.
- Noudata erillisiä, laitteen asennusta ja oven kätsisyyden vaihtamista koskevia ohjeita verkkosivuillamme.
- Siirrä laitetta aina varoen, sillä se on raskas. Käytä aina suojakäsineitä ja suojaavia jalkineita.
- Varmista, että laitteen ympärillä on hyvä ilmankierto.
- Odota vähintään 4 tuntia ennen laitteen kytkemistä sähköverkkoon ensimmäisen asennuksen tai oven avautumissuunnan vaihtamisen jälkeen. Tänä aikana öljy ehtii virrata takaisin laitteen kompressoriin.
- Irrota pistoke sähköverkosta aina ennen laitteen käsittelyä (esim. oven avautumissuunnan vaihtamista).
- Laitetta ei saa asentaa lämpöpattereiden tai liesien, uunien tai keittotasojen lähelle, ellei asennusohjeissa toisin mainita.
- Suojaa laite vesisateelta.
- Älä asenna laitetta suoraan auringonvaloon.
- Tätä laitetta ei saa asentaa liian kosteisiin tai kylmiin ympäristöihin.
- Kun siirrä laitetta, nosta sitä sen etureunasta, jotta lattia ei naarmuuntuisi.
- Suojaa lattia naarmuilta laitteen oven kätsisyyttä vaihdettaessa.
- Laite sisältää pussin kuivausainetta. Sitä ei ole tarkoitettu leikkikaluksi. Sitä ei ole tarkoitettu syötäväksi. Hävitä se välittömästi.

### 2.2 Sähkökytkentä

#### VAROITUS!

Tulipalon ja sähköiskun vaara.

#### VAROITUS!

Varmista laitteen sijoittamisen yhteydessä, ettei virtajohto ole jäänyt puristuksiin tai ole vaurioitunut.

#### VAROITUS!

Älä käytä monipistokesovittimia ja jatkojohtoja.

#### HUOMIO!

Laitteen asennuksen edellyttämät mahdolliset sähkötyöt on teetettävä pätevällä sähköasentajalla.

- Varmista, että arvokilvessä olevat parametrit ovat verkkovirtalähteen sähköarvojen mukaisia.
- Laite on maadoitettava.
- Käytä aina asianmukaisesti asennettua sähköiskusuojattua pistorasiaa.
- Jos pistorasiaa ei ole maadoitettu, ota yhteyttä pätevään sähköasentajaan ja kytke laite erilliseen maadoitettuun virransyöttöön voimassa olevien määräysten mukaisesti.
- Älä vahingoita sähkökomponentteja (esim. verkkopistoketta, verkkojohtoa, kompressoria). Pyydä huoltoliikettä tai valtuutettua sähköasentajaa vaihtamaan rikkoutuneet sähkökomponentit.
- Verkkajohtoon on oltava verkkopistokkeen alapuolella.
- Kytke verkkopistoke verkkopistorasiaan vasta asennuksen lopuksi. Varmista, että verkkopistoke on ulottuvilla laitteen asennuksen jälkeen.
- Älä irrota pistoketta pistorasiasta virtajohtosta vetämällä. Vedä aina verkkopistokkeesta.
- Laitteessa on 13 A:n verkkopistoke. Jos pistokkeen sulakkeen vaihto on tarpeen, käytä vain 13 A:n ASTA (BS 1362) sulaketta (koskee vain Isoa-Britanniaa ja Irlantia).

### 2.3 Valitse

#### VAROITUS!

Henkilövahinkojen, palovammojen tai sähköiskujen tai tulipalon vaara.



Laite sisältää syttyvää kaasua, isobutaania (R600a), joka on hyvin ympäristöystävällinen maakaasu. Varo, ettei isobutaania sisältävä jäähdytysputkisto vaurioidu.

- Älä muuta laitteen teknisiä ominaisuuksia.
- Kalusteeseen asennettavaa tuotetta ei saa käyttää lattialle sijoitettuna.
- Tämä laite on tarkoitettu käytettäväksi ympäristölämpötilassa 10°C–43°C. Määritelty lämpötila-alue takaa laitteen asianmukaisen toiminnan.
- Älä laita sähkölaitteita (esim. jäätelökoneita) laitteeseen, ellei valmistaja ole ilmoittanut, että niin voi tehdä.
- Jos jäähdytysputkisto vaurioituu, varmista, että huoneessa ei avotulta ja syttymislähteitä. Tuuleta huone.
- Estä kuumat esineet joutumasta kosketukseen laitteen muovisten osien kanssa.
- Älä säilytä syttyviä kaasuja tai nesteitä laitteessa.
- Älä aseta helposti syttyviä tuotteita tai helposti syttyvien aineiden kanssa kosketuksissa olleita tuotteita laitteeseen, laitteen päälle tai sen lähelle.
- Älä kosketa kompressoria tai lauhdutinta. Ne ovat kuumia.
- Älä anna elintarvikkeiden joutua kosketuksiin laitteen sisäseiniä kanssa.

## 2.4 Sisävalaistus

### VAROITUS!

Sähköiskun vaara.

- Tämä tuote sisältää yhden tai useamman valonlähteen, jonka energiatehokkuusluokka on F.
- Lisätietoa tämän tuotteen sisällä olevista lampuista sekä erikseen myytävistä varalampuista: Kyseiset lamput on suunniteltu kestämaan kodinkoneiden vaativia fyysisiä olosuhteita (esim. lämpötila, värinä, kosteus) tai ne on tarkoitettu antamaan tietoa laitteen toimintatilasta. Niitä ei ole tarkoitettu muihin käyttötarkoituksiin eivätkä ne sovi huoneiden valaisemiseen.

## 2.5 Hoito ja puhdistus

### VAROITUS!

Henkilövahinkojen tai laitteen vaurioitumisen vaara.

- Sammuta laite ja irrota pistoke pistorasiasta ennen ylläpitotoimien aloittamista.
- Tämän laitteen jäähdytyslaite sisältää hiilivetyä. Vain alan ammatillisesti pätevä henkilö saa suorittaa laitteen ylläpito- ja lataamistoimia.
- Tutki laitteen tyhjennysaukko säännöllisesti ja puhdista se tarvittaessa. Jos tyhjennysaukko on tukossa, sulamisvesi alkaa kerääntyä laitteen pohjalle.

## 2.6 Huolto

- Laitteen korjaukseen liittyvissä asioissa tulee ottaa yhteyttä valtuutettuun huoltoliikkeeseen. Ainoastaan alkuperäisiä varaosia saa käyttää.
- Huomioithan, että itse suoritettut tai muut kuin ammattilaisen suorittamat korjaukset voivat aiheuttaa vaaratilanteita ja mitätöidä takuun.
- Seuraavat varaosat ovat saatavilla vähintään 7 vuoden ajan mallin tuotannon lopettamisesta: termostaatit, lämpötilanturit, piirilevyt, valonlähteet, ovenkavat, oven saranat, telineet ja korit. Oven tiivisteet ovat saatavilla vähintään 10 vuotta mallin tuotannon lopettamisesta. Aika voi olla maassasi pidempi. Lisätietoja saat verkkosivustoltamme.
- Huomaa, että jotkin näistä varaosista ovat saatavilla ainoastaan ammattilaiskorjaajille ja kaikki varaosat eivät välttämättä koske kaikkia malleja.

## 2.7 Hävittäminen

### VAROITUS!

Loukkaantumisen tai tukehtumisen vaara.

- Irrota pistoke pistorasiasta.
- Leikkaa johto irti ja hävitä se.
- Poista ovi, jotta lapset ja eläimet eivät voisi jäädä kiinni laitteen sisälle.
- Tämän laitteen jäähdytysputkistossa ja eristysmateriaaleissa ei ole otsonikerrokselle haitallisia aineita.
- Eristevaahto sisältää tulenarkaa kaasua. Kysy lisätietoa laitteen oikeaoppisesta hävittämisestä paikalliselta viranomaiselta.
- Älä vaurioita lämmönvaihtimen lähellä olevaa jääkaapin osaa.

## 3. KÄYTTÖPANEELI

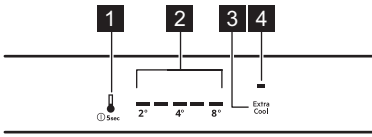

1. Jäa kaappiosan painike  
Laitteen virtapainike
2. Lämpötilan merkkivalot
3. Extra Cool -painike
4. Extra Cool -merkkivalo

### 3.1 Laitteen käynnistys / kytkeminen pois käynnistä

#### Laitteen kytkeminen päälle

1. Aseta pistoke pistorasiaan.
2. Paina pitkään laitteen virtapainiketta.

Lämpötilan merkkivalot näyttävät asetetun oletuslämpötilan.

#### Laitteen kytkeminen pois päältä

1. Paina pitkään laitteen virtapainiketta.  
Lämpötilan merkkivalot sammuvat.
2. Irrota virtapistoke pistorasiasta.

### 3.2 Lämpötilan säätäminen

❗ Lämpötilaa ei voida asettaa, kun Extra Cool -toiminto on päällä.

Aseta laitteen lämpötila napauttamalla jääkaappiosan painiketta.

Lämpötilan ilmaisimet näyttävät asetetun lämpötilan tason.

Lämpötila voi vaihdella välillä 2°C–8°C (suositus 4°C).

❗ Asetettu lämpötila saavutetaan 24 t kuluessa.  
Laitte palauttaa asetetut lämpötilat sähkökatkoksen jälkeen.

### 3.3 Extra Cool-toiminto

Extra Cool -toiminnon avulla voit nopeasti jäähdyttää suuria määriä lämpimiä ruokia jääkaappiosastossa jo säilytettyjä ruokia lämmitämättä.

Kytke Extra Cool -toiminto päälle painamalla Extra Cool -painiketta. Merkkivalo Extra Cool syttyy

❗ Tämä toiminto kytkeytyy pois noin 6 t.

Toiminto voidaan kytkeä pois päältä painamalla Extra Cool -painiketta. Extra Cool -merkkivalo sammuu.

### 3.4 Avonaisen oven hälytys

Jos jääkaapin ovi jätetään auki noin 5 min ajaksi, jääkaapin lämpötilan merkkivalot vilkkuvat ja laitteesta kuuluu äänimerkki.

Voit kytkeä äänimerkin pois päältä painamalla mitä tahansa painiketta. Äänimerkki sammuu 1 t kuluttua.

Hälytys sammuu, kun ovi suljetaan.

## 4. PÄIVITTÄINEN KÄYTTÖ

### ⚠ HUOMIO!

Tämä jääkaappi ei sovi elintarvikkeiden pakastamiseen.

### 4.1 Ovihyllyjen sijoittaminen

Ovihyllyt voidaan asettaa eri korkeuksille ruoan säilytyksen helpottamiseksi. Vaihda asentoa vetämällä hyllyä ylöspäin.

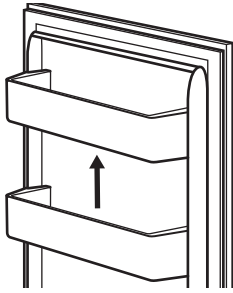

## 4.2 Siirrettävät hyllyt

Jääkaapin seinissä on kannattimet. Voit muuttaa hyllyjen asentoa.

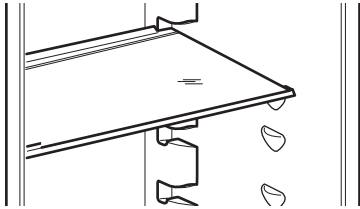

ⓘ Älä siirrä vihanneslaatikon yläpuolella olevia lasihyllyjä, jotta jääkaapin ilmankierto toimisi oikein.

## 4.3 Laatikoiden lasikannen poistaminen

1. Avaa sivukiinnike samanaikaisesti molemmilta puolilta.

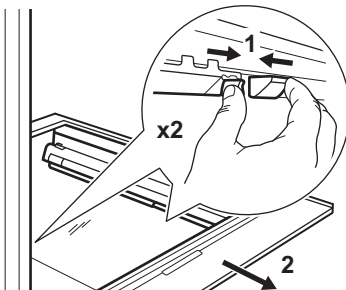

2. Vedä lasihyllyn tuki itseäsi kohti.

## 4.4 Vihannesvetolaatikko

Vetolaatikko soveltuu hedelmien ja vihannesten säilyttämiseen.

Laatikon poistaminen:

1. Vedä laatikko ulos ja nosta se ylös.

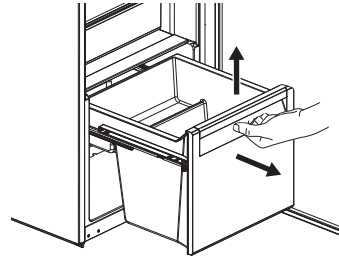

2. Työnnä kiskot kaapin sisään.

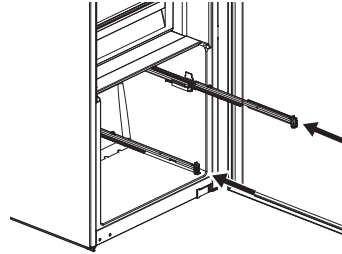

Takaisin asettaminen:

1. Vedä kiskot ulos.

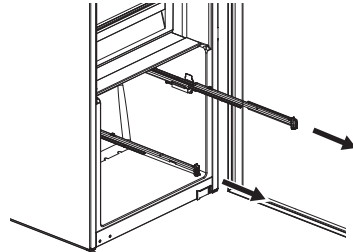

2. Aseta laatikon (1) takaosa kiskoille.

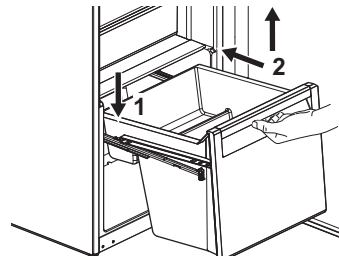

3. Pidä laatikon (2) etuosa ylhäällä painamalla laatikkoa samalla sisään.
4. Paina laatikon etuosaa alaspäin.

5. Vedä laatikko uudelleen ulos ja tarkista sen oikea sijainti etu- ja takakoukuissa.

#### 4.5 Poistaminen ExtraZone

Vihanneslaatikon yläpuolella on laatikko.

Laatikon poistaminen:

1. Vedä laatikko ulos jääkaapista.

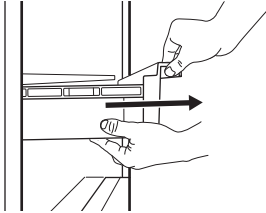

2. Nosta laatikon etuosaa.

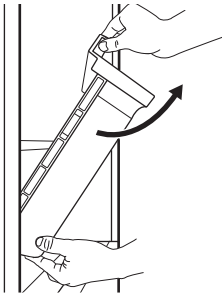

3. Nosta ja käännä laatikkoa vetääksesi sen ulos laitteesta.

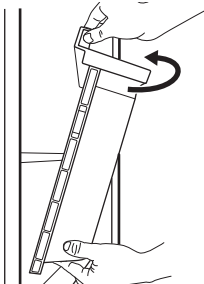

#### 4.6 Kosteuden säätö

Vihanneslaatikon tai -laatikoiden lasihylly on varustettu laitteella, joka varmistaa optimaali-

sen sisäisen kosteuden vetolaatikossa/-laatikoissa.

❗ Älä aseta mitään elintarvikkeita kosteussäätölaitteen päälle.

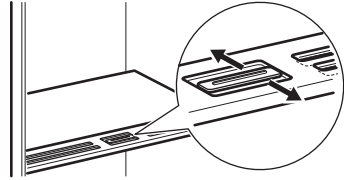

Kosteuden säädön asento riippuu hedelmien ja vihannesten laadusta sekä määrästä:

- Raot suljettuina: tätä suositellaan pienille hedelmä- ja vihannesmäärille.
- Raot avattuina: tätä suositellaan suurille hedelmä- ja vihannesmäärille.

#### 4.7 Puhallin

Jääkaappiosastossa on puhallin, joka mahdollistaa elintarvikkeiden nopean jäähdyttämisen ja tasaisen osaston lämpötilan.

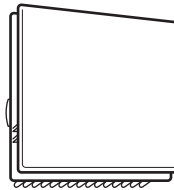

Puhallin aktivoituu tarvittaessa automaattisesti.

❗ Puhallin toimii vain oven ollessa kiinni.

❗ Älä poista puhaltimen kantta.

## 5. NEUVOJA JA VINKKEJÄ

### 5.1 Energiansäästövinkejä

- Paras energiankäytön tehokkuus varmistetaan, kun vetolaatikat on sijoitettu laitteen pohjaosaan ja kun hyllyt on sijoitettu tasaisesti. Ovien lokeroiden sijainti ei vaikuta energiankulutukseen.
- Älä avaa ovea usein tai jätä ovea auki pidempään kuin on tarpeen.
- Älä aseta liian korkeaa lämpötilaa, ellei ko. elintarvikkeet sitä edellytä.
- Jos ympäristön lämpötila on korkea tai laite on täyteen ladattu, ja laite on asetettu hyvin kylmäksi, se saattaa käydä jatkuvasti, jolloin höyrystimeen muodostuu huurretta. Tällöin lämpötilan säädin kannattaa kääntää korkeampaan lämpötilaan automaattisen sulatuksen käynnistämiseksi.
- Älä peitä ilmanvaihtosäleikköjä tai reikiä.

### 5.2 Vinkejä elintarvikkeiden säilytykseen

 Tuoreille elintarvikkeille tarkoitettu lokero on merkitty näin .

- Hyvä lämpötila-asetus tuoreiden elintarvikkeiden säilyttämiseen on korkeintaan +4 °C.
- Aseta nesteet ja elintarvikkeet aina suljettuihin astioihin, jotta laitteen osastolle ei pääse kulkeutumaan makuja ja hajuja.
- Jotta kypsennettyjen ja raakojen ruokien välinen ristikontaminaatio vältettäisiin, peitä kypsennetyt ruoat ja pidä ne erillään tuoreista elintarvikkeista.
- Kääri ja laita liha vihanneslaatikon päällä olevalle lasihyllylle.
- Sulata elintarvikkeet jääkaapissa.
- Älä laita lämmintä ruokaa laitteeseen.
- Puhdista hedelmät ja vihannekset ja laita ne omaan laatikkoonsa (vihanneslaatikko).
- Älä säilytä eksoottisia hedelmiä jääkaapissa.
- Älä säilytä vihanneksia, kuten tomaatteja, perunoita, sipulia ja valkosipulia jääkaapissa.
- Sulje pullo ennen niiden laittamista jääkaappiin.

## 6. HOITO JA PUHDISTUS

### VAROITUS!

Lue turvallisuutta koskevat luvut.

### 6.1 Sisustan puhdistus

Ennen ensimmäistä käyttöä puhdista sisäosa ja kaikki varusteet haalealla vedellä ja miedolla astianpesuaineella. Kuivaa.

### HUOMIO!

Laitteen lisävarusteet ja osat eivät sovellu pestäväksi astianpesukoneessa.

### HUOMIO!

Puhdista käyttöpaneeli kostealla liinalla. Älä käytä pesuainetta. Pyyhi käyttöpaneeli pehmeällä kuivalla liinalla.

### 6.2 Säännöllinen puhdistus

Puhdista laite säännöllisesti:

- Puhdista laitteen sisäpuoli ja varusteet haalealla vedellä ja miedolla astianpesuaineella. Huuhtelee ja pyyhi kuiviksi.
- Pyyhi oven tiivisteet säännöllisesti.

### 6.3 Jääkaapin sulatus

Normaalikäytössä huurretta poistuu automaattisesti jääkaappiosaston höyrystimestä. Sulatusvesi poistuu erityiseen lokeroon ja haihtuu sieltä pois.

Puhdista sulatusveden tyhjennysaukko säännöllisesti jääkaappiosaston kanavan keskeltä.

Käytä laitteen mukana toimitettua putkenpuhdistinta.

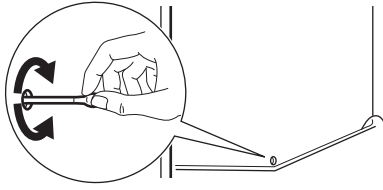

## 6.4 Jos laitetta ei käytetä pitkään aikaan

Jos laitetta ei ole tarkoitus käyttää pitkään aikaan, suorita seuraavat toimenpiteet:

1. Irrota laite verkkovirrasta.
2. Poista kaikki elintarvikkeet.
3. Puhdista laite ja kaikki varusteet.
4. Jätä ovi raolleen, jotta laitteen sisälle ei muodostuisi epämiellyttävää hajua.

## 7. VIANMÄÄRITYS

### ⚠ VAROITUS!

Lue turvallisuutta koskevat luvut.

### 7.1 Mitä tehdä jos...

Ongelma	Mahdollinen syy	Ratkaisu
Laite ei toimi.	Laite on kytketty pois päältä.	Kytke laite päälle.
	Pistoketta ei ole kytketty oikein pistorasiaan.	Kytke pistoke kunnolla pistorasiaan.
Laitteesta kuuluu melua.	Pistorasiassa ei ole jännitettä.	Kytke jokin toinen laite pistorasiaan. Ota yhteys pätevään sähköasentajaan.
	Laitetta ei ole tuettu kunnolla.	Tarkista, onko laite tukevasti paikallaan.
Akustinen tai visuaalinen hälytys on päällä.	Ovi on jätetty auki.	Sulje ovi.
Kompressori käy jatkuvasti.	Lämpötila on asetettu virheellisesti.	Katso luku "Käyttöpaneeli".
	Laitteeseen on laitettu liikaa elintarvikkeita kerralla.	Odota muutama tunti ja tarkista lämpötila uudelleen.
	Huoneen lämpötila on liian korkea.	Katso luku "Asennus".
	Elintarvikkeita on pantu laitteeseen liian lämpimänä.	Anna tuotteiden jäähtyä huoneenlämpöiseksi ennen niiden asettamista laitteeseen.
Kompressori ei käynnisty heti painikkeen "Extra Cool" painamisen tai lämpötilan muuttamisen jälkeen.	Ovi ei ole kunnolla kiinni.	Katso kohta "Oven sulkeminen".
	Toiminto Extra Cool on kytketty päälle.	Katso kohta "Toiminto Extra Cool".
	Kompressori käynnistyy jonkin ajan kuluttua.	Tämä on normaalia, mistään viasta ei ole kyse.

Ongelma	Mahdollinen syy	Ratkaisu
Ovi on vinossa tai haittaa tuuletusritilää.	Laitetta ei ole asennettu vaaka-tasoon.	Lue asennusohjeet.
Ovi ei avaudu helposti.	Yritit avata oven välittömästi sen sulkemisen jälkeen.	Odoti muutama sekunti oven sulkemisen jälkeen ennen kuin avaat oven uudelleen.
Lamppu ei toimi.	Lamppu on valmiustilassa.	Sulje ja avaa ovi.
	Lamppu on viallinen.	Ota yhteyttä valtuutettuun huoltokeskukseen.
Huurretta ja jäätä on liian paljon.	Ovi ei ole kunnolla kiinni.	Katso kohta "Oven sulkeminen".
	Tiiviste on vioittunut tai likainen.	Katso kohta "Oven sulkeminen".
	Elintarvikkeita ei ole kääritty kunnolla.	Kääri elintarvikkeet kunnolla.
	Lämpötila on asetettu virheellisesti.	Katso luku "Käyttöpaneeli".
	Laite on täytetty täyteen ja siihen on asetettu alhaisin lämpötila.	Aseta korkeampi lämpötila. Katso luku "Käyttöpaneeli".
	Laitteen lämpötila-asetus on liian matala ja ympäristölämpötila liian korkea.	Aseta korkeampi lämpötila. Katso luku "Käyttöpaneeli".
Jääkaapin takaseinämää pitkin virtaa vettä.	Automaattisen sulatuksen yhteydessä huurre sulaa taustalevyiltä.	Näin kuuluu tapahtua.
Jääkaapin sisällä on liikaa lauhdevettä.	Ovea on avattu liian tiheään.	Avaa ovi vain tarvittaessa.
	Ovea ei ole suljettu kunnolla.	Varmista, että ovi on suljettu kunnolla.
	Säilytettäviä elintarvikkeita ei ole kääritty.	Kääri elintarvikkeet asianmukaiseen pakkaukseen ennen niiden asettamista kaappiin.
	On normaalia, että kesällä ja syksyllä kosteutta voi tiivistyä enemmän ilman ja ruoan suu-remman kosteuden vuoksi. Jääkaappi ei muodosta kosteutta. Tämän ajanjakson jälkeen jääkaapin kosteus laskee.	Aseta jääkaappiin kesällä ja syksyllä korkeampi lämpötila (noin 6–7 °C).
Lasihyllyillä on vesipisaroi- ta.	Jääkaapissa on liikaa kosteutta.	Poista vesipisarot pyyhkimällä lasihyllyt liinalla.
Jääkaapissa virtaa vettä.	Elintarvikkeet estävät veden valumisen vedenkeruukaukalo- on.	Varmista, etteivät elintarvikkeet ole kosketuksessa takalevyyn.
	Veden ulosmenoaukko on tu- lossa.	Puhdista veden ulosmenoaukko.

Ongelma	Mahdollinen syy	Ratkaisu
Lämpötilaa ei voi asettaa.	Extra Cool -toiminto on kytketty päälle.	Kytke Extra Cool -toiminto pois päältä manuaalisesti tai odota, kunnes toiminto kytkeytyy automaattisesti pois päältä. Katso kohta "Toiminto Extra Cool".
Laitteen sisälämpötila on liian alhainen tai korkea.	Lämpötilaa ei ole asetettu oikein.	Aseta korkeampi/matalampi lämpötila.
	Ovi ei ole kunnolla kiinni.	Katso osio "Oven sulkeminen".
	Elintarvikkeet ovat liian kuumia.	Anna ruoan jäähtyä ennen säilytystä.
	Liian paljon ruokaa säilytetään samaan aikaan.	Lisää laitteeseen vähemmän elintarvikkeita yhdellä kertaa.
	Ovea on avattu usein.	Avaa ovi vain tarvittaessa.
	Toiminto Extra Cool on kytketty päälle.	Katso osio "Extra Cool -toiminto".
	Kylmä ilma ei kierrä laitteessa.	Varmista kylmän ilman kiertäminen laitteessa. Katso luku "Neuvoja ja vinkkejä".
Viides lämpötilan merkkivalo vilkkuu.	Tiedonsiirto-ongelma.	Ota yhteyttä valtuutettuun huoltopalveluun. Jäähdytysjärjestelmä pitää elintarvikkeet edelleen kylmänä, mutta lämpötilan säätö ei ole mahdollista.
Ensimmäinen tai toinen lämpötilan merkkivalo vilkkuu.	Lämpötila-anturin ongelma.	Ota yhteyttä valtuutettuun huoltopalveluun. Jäähdytysjärjestelmä pitää elintarvikkeet edelleen kylmänä, mutta lämpötilan säätö ei ole mahdollista.

**i** Jos ongelma toistuu, ota yhteyttä valtuutettuun huoltoliikkeeseen.

## 7.2 Lampun vaihtaminen

Ota yhteyttä valtuutettuun huoltoliikkeeseen lampun vaihtoa varten.

## 7.3 Oven sulkeminen

1. Puhdista oven tiivisteet.
2. Katso ohjeet oven säätämiseen asennusohjeista.
3. Jos oven tiivisteet ovat viallisia, ota yhteyttä valtuutettuun huoltokeskukseen.

## 8. TEKNISET TIEDOT

Tekniset tiedot löytyvät energiamerkinästä ja laitteen arvokilvestä, jotka voivat sijaita laitteen päällä tai sisällä.

### Vain Sveitsi

Jännite: 220–240 V

Taajuus: 50 Hz

### Vain EU

Laitteen mukana toimitetun energialuokkamerkinnän QR-koodi sisältää linkin verkkosivustolle, jossa on EU EPREL -tietokannassa

olevat laitteen suorituskytiedot. Säilytä energiamerkki käyttöohjeen ja kaikkien muiden tämän laitteen mukana toimitettujen asiakirjojen kanssa. Joitakin tietoja on saatavilla myös EPREL:issä käyttämällä linkkiä <https://eprel.ec.europa.eu> sekä laitteen arvokilpeen merkittyä mallin nimeä ja tuotenumeroa. Lisätietoa energialuokkamerkinnästä on saatavilla linkistä [www.theenergylabel.eu](http://www.theenergylabel.eu).

## Vain Iso-Britannia

Laitteen mukana toimitetun energialuokkamerkinnän QR-koodi sisältää linkin verkkosivustolle, jossa esitetään laitteen suorituskyky-

tiedot. Säilytä energiamerkki käyttöohjeen ja kaikkien muiden tämän laitteen mukana toimitettujen asiakirjojen kanssa.

## 9. TIEDOKSI TESTAUSLAITOKSILLE

Laitteen asennus- ja valmistelutoimet EcoDesign-tarkistusta varten tulee suorittaa tämän mukaisesti:

UK	BS EN 62552
EU, Sveitsi, Israel	EN 62552
Australia	IEC 62552
Etelä-Afrikka	SANS 62552

YHDISTYNEET ARABIMIIRIKUNNAT	UAE.S 5010-3:2022
------------------------------	-------------------

GCC	SASO-2892_2018
-----	----------------

Noudatettavat ilmanvaihtovaatimukset, asennuspaikan mitat sekä takaosan vähimmäisistäisyydet on annettu tämän ohjekirjan luvussa "Asennus". Voit pyytää valmistajalta lisätietoa sekä kuljetusohjeet.

## 10. YMPÄRISTÖNSUOJELUNÄKÖKOHTIA

Kierrätä materiaalit, jotka on merkitty merkillä

 Kierrätä pakkaukset viemällä ne asianmukaiseen kierrätysastiaan. Auta suojelemaan ympäristöä ja ihmisten terveyttä kierrättämällä sähkö- ja elektroniikkaromu. Älä hävi-

tä symbolilla merkittyjä laitteita  kotitalousjätteen mukana. Palauta tuote paikalliseen kierrätyslaitokseen tai ota yhteyttä kunnan viirastoon.

1. SIKKERHETSINFORMASJON.....	27	7. FEILSØKING.....	35
2. SIKKERHETSANVISNINGER.....	29	8. TEKNISKE DATA.....	37
3. BETJENINGSPANEL.....	31	9. INFORMASJON FOR TESTINSTITUTTER	37
4. DAGLIG BRUK.....	31	.....	37
5. RÅD OG TIPS.....	33	10. BESKYTTELSE AV MILJØET.....	38
6. STELL OG RENGJØRING.....	34		

## 1. ⚠ SIKKERHETSINFORMASJON

Les nøye gjennom de vedlagte instruksjonene før du monterer og bruker produktet.

Produsenten er ikke ansvarlig for personskader eller andre skader som følge av feilaktig montering eller bruk. Instruksjonene må alltid oppbevares på et trygt og tilgjengelig sted for fremtidig behov.

### 1.1 Sikkerhet for barn og utsatte mennesker

- Dette produktet kan brukes av barn fra 8 år og oppover og personer med reduserte fysiske, sensoriske eller mentale evner eller manglende erfaring og kunnskap, dersom de får tilsyn eller instruksjoner om bruken av produktet på en sikker måte, og forstår farene som er involvert. Barn i alderen 3 til 8 år og personer med svært omfattende og komplekse funksjonshemninger har lov

til å laste og lesse av produktet forutsatt at de har fått ordentlig instruksjon.

Barn yngre enn 3 år må holdes på avstand fra produktet med mindre de er under tilsyn til enhver tid.

- Barn bør være under oppsyn for å sikre at de ikke leker med produktet.
- Rengjøring og vedlikehold av produktet skal ikke utføres av barn.
- Oppbevar all emballasje utilgjengelig for barn og kast den på riktig måte.

### 1.2 Generell sikkerhet

- Dette produktet er kun for oppbevaring av mat og drikke.
- Dette produktet er beregnet for bruk innendørs.
- Dette produktet kan brukes på kontorer, hotellrom, rom for bed & breakfast, gårds- og gjestehus og andre lignen-

- de steder hvor slik bruk ikke overstiger (gjennomsnittlige) bruksnivåer for husholdningsrom.
- Følg disse instruksjonene for å unngå kontaminering av mat:
    - ikke åpne døren i lengre perioder;
    - rengjør regelmessig tilgjengelige dreneringssystemer og overflater som kan komme i berøring med matvarer;
    - oppbevar rått kjøtt og fisk i egnede beholdere i kjøleskapet, slik at maten ikke kommer i kontakt med, eller drypper på, annen mat.
  - ADVARSEL: Påse at ventilasjonsåpninger ikke blokkeres i produktets skap eller i innebygde konstruksjoner.
  - ADVARSEL: Bruk ikke mekaniske enheter eller andre metoder for å akselerere avfrostingsprosessen unnatt de som anbefales av produsenten.
  - ADVARSEL: Ikke ødelegg kjølekretsen.
- ADVARSEL: Bruk ikke elektriske produkter inne i oppbevaringshyllene på produktet, med mindre de er av den typen som anbefales av produsenten.
  - Bruk ikke vannspray og damp for å rengjøre produktet.
  - Rengjør produktet med en fuktet myk klut. Bruk kun nøytrale vaskemidler. Du må aldri bruke skurende oppvaskmidler, skuresvamper, løsemidler eller metallgjenstander.
  - Når kjøleskapet blir stående tomt i en lengre periode, bør du slå det av, avrime det, rengjøre det, tørke det og la døren bli stående oppe slik at det ikke dannes mugg i produktet.
  - Oppbevar ikke eksplosive stoffer som aerosolbeholdere med brennbart drivstoff i dette produktet.
  - Hvis strømkabelen blir skadet, må den skiftes av produsenten, autorisert servicenter eller annen kvalifisert person for å unngå risiko.

## 2. SIKKERHETSANVISNINGER

### 2.1 Montering

#### ADVARSEL!

Installering må kun foretas av en kvalifisert person.

- Fjern all emballasje.
- Ikke monter eller bruk et skadet produkt.
- Bruk ikke apparatet før du installerer det i en innebygget enhet med hensyn til sikkerhet.
- Følg de separate instruksjonene for montering av produktet og omhengsling av dører som er tilgjengelig på nettstedet vårt.
- Vær alltid forsiktig når du flytter produktet. Det er tungt. Bruk alltid vernebriller og lukket fotføy.
- Påse at luft kan sirkulere fritt rundt produktet.
- Ved første installering eller etter omhengsling av døren, vent minst 4 timer før du kobler til strømtilførselen. Dette gjør at oljen kan renne tilbake i kompressoren.
- Før du gjør noe med produktet (for eksempel omhengsling av døren), fjern støpselet fra stikkkontakten.
- Ikke monter produktet i nærheten av radiatorer eller komfyrer, ovner eller platetopper, med mindre noe annet er spesifisert i installasjonsinstruksjonene.
- Utsett ikke produktet for regn.
- Ikke installer produktet hvor det kan bli utsatt for direkte sollys.
- Installer ikke produktet på meget fuktige eller kalde steder.
- Når du flytter produktet, løft det i forkant for å unngå riper på gulvet.
- Beskytt gulvet mot riper når du omhengsler produktets dør.
- Produktet inneholder en pose med tørkemiddel. Det er ikke et leketøy. Det er ikke mat. Kast det med det samme.

### 2.2 Elektrisk tilkobling

#### ADVARSEL!

Fare for brann og elektrisk støt.

#### ADVARSEL!

Når du plasserer produktet, må du sørge for at kablen ikke er i klem eller skadet.

#### ADVARSEL!

Bruk ikke multi-plugg-adaptere og skjøteledninger.

#### FORSIKTIG!

Alt elektrisk arbeid som kreves for å montere dette produktet må utføres av kvalifisert elektriker.

- Kontroller at parameterne på typeskiltet er kompatible med de elektriske spesifikasjonene i strømforsyningen.
- Produktet må jordes.
- Bruk alltid en korrekt montert, jordnet stikkontakt.
- Hvis stikkkontakten for strømtilførselen i huset ikke er jordnet, må du koble produktet til en separat jording i samsvar med gjeldende forskrifter. Kontakt en kvalifisert elektriker.
- Sørg for at elektriske komponenter (f.eks. støpsel, nettkabel, kompressor) ikke blir påført skade. Kontakt det autoriserte servicesenteret eller en elektriker for å skifte ut de elektriske komponentene.
- Strømkablen må være under nivået til støpselet.
- Sett ikke støpselet i stikkkontakten før monteringen er fullført. Påse at det er tilgang til stikkkontakten etter monteringen.
- Ikke koble fra produktet ved å trekke i strømledningen. Trekk alltid i selve støpselet.
- Dette produktet er utstyrt med et 13 A-støpsel. Skulle det bli nødvendig å skifte sikringen for støpselet, bruk kun 13 A ASTA (BS 1362)-sikring (kun for Storbritannia og Irland).

### 2.3 Bruk

#### ADVARSEL!

Fare for skade, brannskader, elektrisk støt eller brann.



Produktet inneholder brennbar gass, isobutan (R600a), en naturgass med liten innvirkning på miljøet. Vær forsiktig så du ikke forårsaker skade på kjølemedelkretsen som inneholder isobutan.

- Produktspesifikasjonene må ikke endres.

- All bruk av innbygningsproduktet som frittstående er strengt forbudt.
- Dette produktet er beregnet til bruk ved omgivelsestemperatur fra 10°C til 43°C. Det angitte temperaturområdet garanterer riktig bruk av produktet.
- Ikke sett elektriske produkter (f.eks. iskremmaskiner) i produktet med mindre de er oppgitt av produsenten.
- Hvis det skulle oppstå skade på kjølemiddelkretsen, må du sørge for at det ikke er flammer og antenningskilder i rommet. Ventiler rommet.
- Ikke la varme gjenstander komme i kontakt med plastdelene på produktet.
- Ikke oppbevar brannfarlig gass og væske i produktet.
- Legg ikke brennbare produkter, eller gjenstander som er fuktet med brennbare vesker, inn i eller i nærheten av produktet.
- Ikke berør kompressoren eller kondensatoren. De er varme.
- Ikke la mat komme i kontakt med de indre veggene i produkttrommene.

## 2.4 Innvendig lys

### ADVARSEL!

Det er fare for elektrisk støt.

- Dette produktet inneholder én eller flere lyskilder av energieffektivitetsklasse F.
- Angående lypære(n) i dette produktet og reserve-lyspære(n) som selges separat: Disse lampene er ment å motstå ekstreme fysiske forhold i husholdningsprodukter, for eksempel temperatur, vibrasjon, fuktighet, eller er ment å signalisere informasjon om produktets driftsstatus. De er ikke ment å brukes i andre bruksområder og egner seg ikke til rombelysning.

## 2.5 Stell og rengjøring

### ADVARSEL!

Fare for personskade eller skade på produktet.

- Slå av produktet og trekk støpselet ut av stikkkontakten før rengjøring og vedlikehold.

- Dette produktet inneholder hydrokarboner i kjøleenheten. Vedlikehold og etterfylling av enheten må kun foretas av en kvalifisert person.
- Undersøk regelmessig avløpsrøret til produktet og rengjør det om nødvendig. Hvis avløpet er blokkert, samler vannet vann i bunnen av produktet.

## 2.6 Service

- Kontakt et autorisert servicesenter for å reparere produktet. Bruk kun originale reservedeler.
- Vær oppmerksom på at reparasjon på egen hånd eller ikke-profesjonell reparasjon kan ha sikkerhetsmessige konsekvenser og kan ugyldiggjøre garantien.
- Følgende reservedeler er tilgjengelige i minst 7 år etter at modellen er avviklet: termostater, temperatursensorer, kretskort, lyskilder, dørhåndtak, dørhengsler, skuffer og kurver. Dørpakninger er tilgjengelige i minst 10 år etter at modellen er avviklet. Varigheten kan være lengre i ditt land. For mer informasjon, besøk vår hjemmeside.
- Vær oppmerksom på at noen av disse reservedelene bare er tilgjengelige for profesjonelle reparatører, og at ikke alle reservedeler er relevante for alle modeller.

## 2.7 Avfallsbehandling

### ADVARSEL!

Fare for skade eller kvelning.

- Koble produktet fra strømmen.
- Kutt av strømkabelen og kast den.
- Fjern døren for å forhindre at barn og dyr blir stengt inne i produktet.
- Kjølemiddelkretsen og isolasjonsmaterialet til dette produktet er ozon-vennlig.
- Isolasjonsskummet inneholder brennbare gasser. Kontakt kommunen din for informasjon om hvordan du kaster produktet på en riktig måte.
- Ikke forårsak skade på den delen av kjøleenheten som er nær varmeveksleren.

## 3. BETJENINGSPANEL

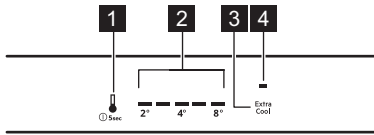

1. Knapp for kjøleskaprom  
PÅ/AV-knapp for produktet
2. Temperaturindikatorer
3. Extra Cool-knapp
4. Extra Cool -indikator

### 3.1 Slå på/av

#### Slik slår du på produktet

1. Sett støpslet i stikkontakten.
2. Trykk og hold for å slå produktet på og av.

Temperaturindikatorene viser den innstilte standardtemperaturen.

#### Slå av

1. Trykk og hold for å slå produktet på og av. Temperaturindikatorene slås av.
2. Trekk støpselet ut av stikkontakten.

### 3.2 Temperaturregulering

ⓘ Det er ikke mulig å stille inn temperaturen når Extra Cool-funksjonen er på.

Still inn temperaturen på produktet ved å trykke på knappen for kjøleskapsseksjonen.

Temperaturindikatorene viser det innstilte temperaturnivået.

Temperaturområdet kan variere mellom 2°C og 8°C (anbefalt 4°C).

ⓘ Den angitte temperaturen nås innen 24 t.  
Etter et strøbrudd gjenoppretter produktet de innstilte temperaturene.

### 3.3 Extra Cool-funksjon

Extra Cool-funksjonen lar deg raskt kjøle ned store mengder varm mat uten å varme opp mat som allerede er lagret i kjøleskapsseksjonen.

For å aktivere Extra Cool-funksjonen, trykk på Extra Cool-knappen. Extra Cool-indikatoren tennes.

ⓘ Denne funksjonen stopper etter cirka 6 t.

For å deaktivere funksjonen, trykk på Extra Cool-knappen. Extra Cool-indikatoren slås av.

### 3.4 Dør åpen-alarm

Hvis kjøleskapsdøren blir stående åpen i cirka 5 min, blinker temperaturindikatorene for kjøleskapet og lyden er på.

Trykk på hvilken som helst knapp for å slå lyden av. Lyden slås av etter 1 t.

Alarmen deaktiveres etter at døren lukkes.

## 4. DAGLIG BRUK

### ⚠ FORSIKTIG!

Dette kjøleproduktet er ikke egnet til å fryse matvarer.

### 4.1 Slik plasserer du dørhyllene

For enklere oppbevaring av mat kan dørhyllene plasseres i forskjellige høyder. Trekk hyllen opp for å flytte den.

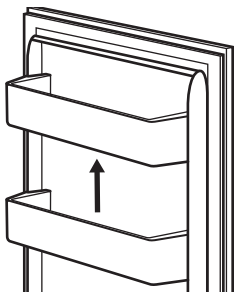

## 4.2 Flyttbare hyller

Veggene i kjøleskapet er utstyrt med skinner. Du kan endre hyllenes posisjon.

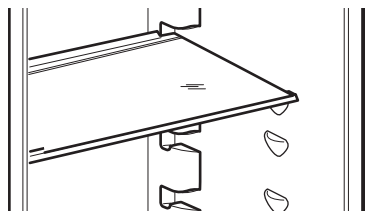

**i** For å sikre riktig luft sirkulasjon bør du ikke flytte glasshyllen over grønnsaksskuffen.

## 4.3 Fjerne glassdekslet på skuffene

1. Lås opp sidegrepet fra begge sider samtidig.

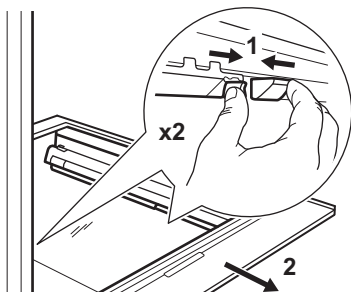

2. Trekk glasshyllestøtten mot deg.

## 4.4 Grønnsaksskuff

Skuffen er egnet for oppbevaring av frukt og grønnsaker.

For å fjerne skuffen:

1. Trekk ut skuffen og løft den opp.

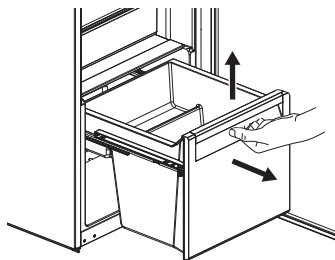

2. Skyv skinnene inn i kabinettet.

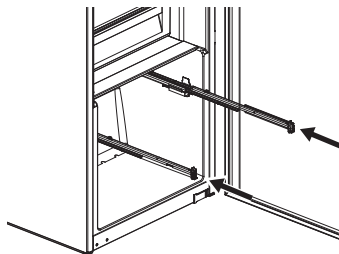

Slik setter du sammen:

1. Trekk ut skinnene.

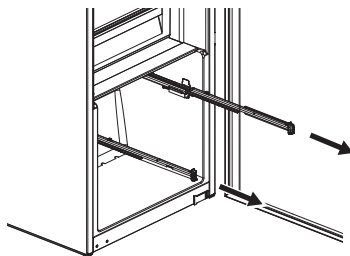

2. Plasser den bakre delen av skuffen (1) på skinnene.

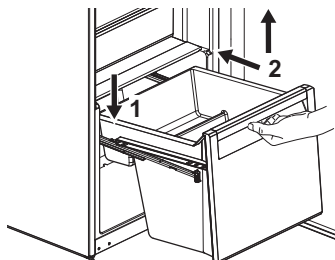

3. Hold fronten av skuffen (2) løftet opp mens du skyver skuffen inn.
4. Trykk fronten av skuffen nedover.

5. Trekk ut skuffen igjen og sjekk om den er plassert riktig på både bakre og fremre kroer.

## 4.5 Fjern ExtraZone

Det er en skuff over grønnsakskuffen.

For å fjerne skuffen:

1. Trekk ut skuffen fra kjøleskapet.

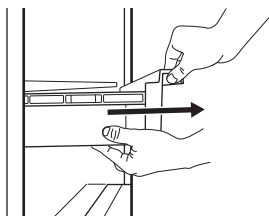

2. Løft opp fronten på skuffen.

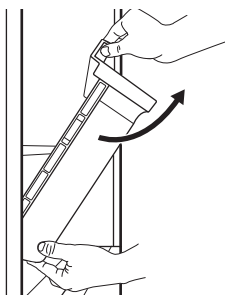

3. Løft og dreii skuffen for å trekke den ut av produktet.

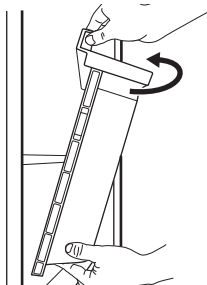

## 4.6 Fuktighetskontroll

Glasshyllen i grønnsaksskuffen(e) er utstyrt med en enhet som gir optimal fuktighet inne i skuffen(e).

- ❗ Ikke plasser noen matvarer på fuktighetskontrollenheten.

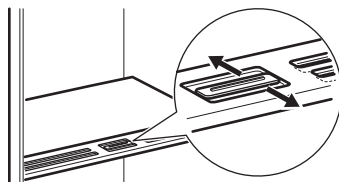

Posisjonen til fuktighetskontrollen avhenger av typen og mengden frukt og grønnsaker:

- Åpninger lukket: anbefalt for lave mengder frukt og grønnsaker.
- Åpninger åpnet: anbefalt for større mengder frukt og grønnsaker.

## 4.7 Vifte

Kjøleskapeksjonen er utstyrt med en vifte som gir mulighet for rask nedkjøling av mat og holder en ensartet temperatur i seksjonen.

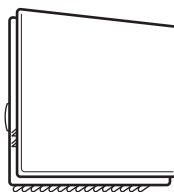

Viften aktiveres automatisk ved behov.

- ❗ Viften er kun i drift når døren er stengt.

- ❗ Ikke fjern dekslet på viften.

## 5. RÅD OG TIPS

### 5.1 Tips for strømsparing



- Konfigurasjonen med skuffene i den nederste delen av produktet og hyllene jevnt fordelt er den som gir best

energieffektivitet. Posisjonering av dørhyllene påvirker ikke strømforbruket.

- Døren må ikke åpnes for ofte eller stå åpen lengre enn nødvendig.
- Unngå å stille inn for høy temperatur, med mindre matens egenskaper krever det.

- Dersom romtemperaturen er høy, temperaturkontrollen står på lav temperatur og produktet er fullt av mat, vil kompressoren gå uavbrutt. Dette fører til at det dannes rim eller is på fordampere. I så fall må temperaturkontrollen stilles på en høyere temperatur, for å muliggjøre automatisk avisning.
- Ikke dekk ventilasjonsristene eller -hullene.

## 5.2 Tips til kjøling av matvarer

 Fersk mat-rommet er merket med .

- En god temperaturinnstilling som sikrer konservering av fersk mat er en temperatur under eller lik +4 °C.

- Bruk alltid lukkede beholdere til væsker og mat, for å unngå smaker eller dårlig lukt i rommet.
- For å unngå krysskontaminering mellom tilberedt og rå mat, dekk til tilberedt mat og skill den fra rå mat.
- Pakk og plasser på glasshyllen over grønnsakskuffen.
- Tin maten inne i kjøleskapet.
- Ikke sett varm mat i produktet.
- Rengjør frukt og grønnsaker og legg dem i en egen skuff (grønnsaksskuff).
- Ikke oppbevar eksotisk frukt i kjøleskapet.
- Ikke oppbevar grønnsaker som tomater, poteter, løk og hvitløk i kjøleskapet.
- Lukk flaskene før du setter dem i kjøleskapet.

## 6. STELL OG RENGJØRING

### ADVARSEL!

Se kapitlene som omhandler sikkerhet.

### 6.1 Rengjøre innsiden

Før første gangs bruk må du rengjøre interiøret og alt tilbehør med lunkent vann og nøytral såpe, og deretter tørke det.

### FORSIKTIG!

Tilbehøret og deler av produktet er ikke egnet for vask i oppvaskmaskin.

### FORSIKTIG!

Rengjør betjeningspanelet med en fuktig klut. Ikke bruk vaskemiddel. Tørk av betjeningspanelet med en myk klut.

### 6.2 Periodisk rengjøring

Rengjør utstyret regelmessig:

- Rengjør innsiden og tilbehøret med lunkent vann og litt nøytral såpe. Skyll og tørk av dem.
- Tørk av dørpakningene regelmessig.

### 6.3 Avriming av kjøleskapet

Frost blir automatisk fjernet fra fordampere i kjøleskapsrommet under normal bruk. Avri-

mingsvannet dreneres ut gjennom en trakt til en spesiell beholder der det fordampere.

Rengjør tømmehullet for avrimingsvann regelmessig midt i kjøleromkanalen.

Bruk slangerenseren som følger med produktet.

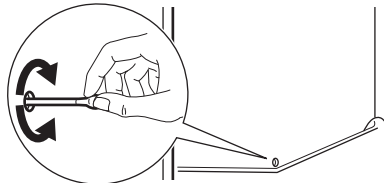

### 6.4 Perioder uten bruk

Når produktet ikke brukes i lange perioder, ta følgende forholdsregler:

1. Koble produktet fra strømforsyningen.
2. Fjern alle matvarer.
3. Rengjør produktet og alt tilbehør.
4. La døren stå åpen for å hindre at det danner seg ubehagelig lukt.

## 7. FEILSØKING

### ⚠ ADVARSEL!

Se kapitlene som omhandler sikkerhet.

### 7.1 Hva må gjøres, hvis...

Problem	Mulig årsak	Løsning
Produktet fungerer ikke.	Produktet er slått av.	Slå på produktet.
	Støpslet er ikke tilkoblet stikkkontakten på riktig måte.	Koble støpslet til stikkkontakten på riktig måte.
Produktet støyer unormalt.	Stikkkontakten er ikke spenningsførende.	Koble et annet produkt til stikkkontakten. Kontakt en kvalifisert elektriker.
	Produktet står ikke stødig.	Kontroller at produktet står stabilt.
Akustisk eller visuell alarm er på.	Døren er åpen.	Lukk døren.
Kompressoren går kontinuerlig.	Temperaturen er feil innstilt.	Referer til kapittelet «Betjeningspanel».
	For mye mat blir lagt inn samtidig.	Vent noen timer og kontroller temperaturen igjen.
	Romtemperaturen er for høy.	Referer til kapittelet «Montering».
	Maten som ble lagt i produktet er for varm.	La matvarer avkjøle seg til romtemperatur før du legger dem inn.
	Døren er ikke skikkelig stengt	Referer til «Lukke døren»-delen.
	Extra Cool-funksjonen er slått på.	Referer til avsnittet «Extra Cool-funksjon».
Kompressoren starter ikke med en gang etter at du har trykket på «Extra Cool», eller etter at temperaturen er endret.	Kompressoren starter etter en stund.	Dette er normalt, det har ikke oppstått noen feil.
Døren står ikke på linje eller forstyrrer ventilasjonsgitteret.	Produktet står ikke i vater.	Se monteringsinstruksjonene.
Det er vanskelig å åpne døren.	Du prøvde å åpne døren like etter at du stengt den.	Vent noen sekunder før du åpner døren på nytt.
Lampen fungerer ikke.	Lampen er i standby-modus.	Stenge og åpne døren.
	Lampen er defekt.	Kontakt et autorisert service-senter.
Det er for mye rim og is.	Døren er ikke skikkelig stengt	Referer til «Lukke døren»-delen.
	Pakningen er deformert eller skitten.	Referer til «Lukke døren»-delen.

<b>Problem</b>	<b>Mulig årsak</b>	<b>Løsning</b>
	Maten er ikke pakket inn riktig.	Pakk inn maten riktig.
	Temperaturen er feil innstilt.	Referer til kapittelet «Betjningspanel».
	Produktet er fullt og er satt til laveste temperatur.	Still inn en høyere temperatur. Referer til kapittelet «Betjningspanel».
	Temperaturen i produktet er for lav og omgivelsestemperaturen er for høy.	Still inn en høyere temperatur. Referer til kapittelet «Betjningspanel».
Det renner vann på bakplaten i kjøleskapet.	Under den automatiske avrimingsprosessen smelter rimet på bakveggen.	Dette er riktig.
Det er for mye kondensert vann inne i kjøleskapet.	Du åpner døren for ofte.	Åpne døren kun når det er nødvendig.
	Døren ble ikke stengt på riktig måte.	Påse at døren er ordentlig stengt.
	Lagret mat var ikke innpakket inn.	Pakk inn mat i egnet emballasje før du legger den i produktet.
	Det er normalt at det kan dannes mer kondens om sommeren og høsten på grunn av økt luft- og matfuktighet. Kjøleskapet produserer ikke fuktighet. Etter denne perioden reduseres fuktigheten i kjøleskapet.	Om sommeren og høsten stiller du inn den varmere temperaturen i kjøleskapet (ca. 6–7 °C).
Det er vanndråper på glasshyllene.	Det er for mye fuktighet inne i kjøleskapet.	Tørk av glasshyllene med en klut for å fjerne vanndråper.
Vann strømmer inn i kjøleskapet.	Matvarer forhindrer at vannet renner ned i vannopsamlingsbeholderen.	Sørg for at matvarene ikke berører bakveggen.
	Vannavløpet er tett.	Rengjør vannavløpet.
Temperaturen kan ikke stilles inn.	Extra Cool-funksjonen er slått på.	Slå av Extra Cool-funksjonen manuelt, eller vent til den deaktiveres automatisk. Se avsnittet «Extra Cool-funksjonen».
Temperaturen i produktet er for lav/for høy.	Temperaturen er ikke riktig innstilt.	Still inn en høyere/lavere temperatur.
	Døren er ikke skikkelig stengt.	Referer til avsnittet «Lukke døren».
	Maten er for varm.	La maten avkjøles før oppbevaring.
	For mye mat oppbevares samtidig.	Oppbevar færre matvarer av gangen.
	Døren har blitt åpnet for ofte.	Åpne døren kun om nødvendig.
	Extra Cool-funksjonen er slått på.	Referer til avsnittet «Extra Cool-funksjon».

Problem	Mulig årsak	Løsning
	Det er ingen sirkulasjon av kald luft i produktet.	Sørg for sirkulasjon av kald luft i produktet. Referer til kapittelet «Råd og Tips».
Femte temperaturindikator blinker.	Kommunikasjonsproblem	Kontakt et autorisert service-senter. Kjølesystemet fortsetter å holde matvarene kalde, men det vil ikke være mulig å justere temperaturen.
Første eller andre temperaturindikator blinker.	Problem med temperatursensoren.	Kontakt et autorisert service-senter. Kjølesystemet fortsetter å holde matvarene kalde, men det vil ikke være mulig å justere temperaturen.

ⓘ Ta kontakt med servicesenteret hvis feilen fortsetter.

## 7.2 Skifte lyspære

Kontakt det autoriserte servicesenteret for å erstatte inntaksslengene.

## 7.3 Lukke døren

1. Rengjør dørpakningene.
2. Se installasjonsinstruksjonene for å justere døren.
3. Kontakt det autoriserte serviceverkstedet for å skifte ut de defekte dørpakningene.

## 8. TEKNISKE DATA

Den tekniske informasjonen finnes på energietiketten og på produktets merkeplate, som kan være plassert på eller inne i produktet.

### Kun for Sveits:

Spenning: 220-240 V

Frekvens: 50 Hz

### Kun for EU

QR-koden på energietiketten som fulgte med produktet gir en nettkobling til informasjonen som er relatert til ytelsen av dette produktet i EU EPREL-databasen. Oppbevar energietiketten kun for henvisning med denne brukerhåndboken samt alle andre dokumenter som

fulgte med produktet. Det er også mulig å finne den samme informasjonen i EPREL med koblingen <https://eprel.ec.europa.eu> og modellnavnet, samt produktnummeret som du finner på typeskiltet til produktet. Se koblingen [www.theenergylabel.eu](http://www.theenergylabel.eu) for detaljert informasjon om energietiketten.

### Kun for Storbritannia

QR-koden på energietiketten som fulgte med produktet gir en nettkobling til informasjonen som er relatert til ytelsen av dette produktet. Oppbevar energietiketten kun for henvisning med denne brukerhåndboken samt alle andre dokumenter som fulgte med produktet.

## 9. INFORMASJON FOR TESTINSTITUTTER

Montering og forberedelse av produkt for enhver EcoDesign-kontroll skal være i samsvar med:

UK	BS EN 62552
EU, Sveits, Israel	EN 62552
Australia	IEC 62552
Sør-Afrika	SANS 62552

UAE	UAE.S 5010-3:2022
GCC	SASO-2892_2018

Ventilasjonskrav, luftspalter og minste avstand bak skal være som angitt i denne bruksanvisningen i kapittel Montering. Kontakt produsenten for ytterligere informasjon, inkludert lasteplaner.

## 10. BESKYTTELSE AV MILJØET

Resirkuler materialer merket med symbolet

 Legg emballasjen i relevante beholdere for å resirkulere det. Bidra til å beskytte miljøet og menneskers helse ved å resirkulere avfall fra elektriske og elektroniske produkter.

Ikke avhend produkter merket med symbolet

 med husholdningsavfallet. Returner produktet til ditt lokale resirkuleringsanlegg eller kontakt kommunen.

1. SÄKERHETSINFORMATION.....	39
2. SÄKERHETSANVISNINGAR.....	41
3. KONTROLLPANEL.....	43
4. DAGLIG ANVÄNDNING.....	43
5. RÅD OCH TIPS.....	45

6. UNDERHÅLL OCH RENGÖRING.....	46
7. FELSÖKNING.....	46
8. TEKNISKA DATA.....	49
9. INFORMATION FÖR TESTINSTITUT.....	49
10. MILJÖSKYDD.....	49

## 1. ⚠ SÄKERHETSINFORMATION

Läs bifogade instruktioner noga före installation och användning av produkten. Tillverkaren är inte ansvarig för eventuella personskador eller andra skador som uppkommit till följd av felaktig installation eller användning. Förvara alltid bruksanvisningen på en säker och tillgänglig plats för framtida behov.

### 1.1 Säkerhet för barn och personer med funktionsnedsättning

- Denna produkt kan användas av barn från 8 års ålder och uppåt, och av personer med nedsatt fysisk, sensorisk eller mental förmåga, samt personer med bristande erfarenhet och kunskap om de övervakas eller instrueras om hur produkten används på ett säkert sätt och förstår de risker som är förknippade med användningen. Barn mellan 3 och

8 år och personer med väldigt svåra och komplexa funktionsnedsättningar får fylla på och tömma maskinen, förutsatt att de har fått rätt instruktioner. Barn under 3 år ska inte vistas i närheten av produkten utan ständig uppsikt.

- Barn ska hållas under uppsikt så att de inte leker med produkten.
- Barn får inte utföra rengöring och underhåll av produkten utan uppsikt.
- Håll allt förpackningsmaterial utom räckhåll för barn och kassera det på lämpligt sätt.

### 1.2 Allmän säkerhet

- Denna produkt är endast avsedd för förvaring av mat och dryck.
- Denna produkt är avsedd för enskilt hushållsbruk inomhus.

- Produkten kan användas i kontor, hotellrum, gårds-gästhus och liknande boen-den där sådan användning inte innebär att genomsnittlig hushållsförbrukning överskrids.
  - För att undvika kontaminer-ing av livsmedel respektera följande instruktioner:
    - låt inte dörren vara öp-pen längre stunder,
    - rengör regelbundet ytor som kan komma i kon-takt med mat samt åt-komliga dräneringssys-tem,
    - förvara rått kött och fisk i lämpliga behållare i ky-len, så att det inte kom-mer i kontakt med eller droppar på annan mat.
  - VARNING! Se till att venti-lationsöppningarna i ma-skinens hölje eller inbyggda struktur inte blockeras.
  - VARNING! Använd inga mekaniska verktyg eller andra medel för att påskyn-da upptiningsprocessen utöver de som rekommenderas av tillverkaren.
  - VARNING! Var noga med att inte skada kylkretsen.
- VARNING! Använd inga elektriska produkter inne i förvaringsutrymmena såvi-da de inte är av en typ som rekommenderas av tillver-karen.
  - Använd inte vattenspray och ånga för att rengöra produkten.
  - Rengör produkten med en våt mjuk trasa. Använd bara neutrala rengörings-medel. Använd inte slipan-de produkter, repande ren-göringstussar, lösningsme-del eller metallföremål.
  - När produkten är tom under en längre tid ska den stäng-as av, avfrostas, rengöras, torkas och dörren ska läm-nas öppen för att förhindra att mögel utvecklas i pro-dukten.
  - Förvara inte explosiva äm-nen som t.ex. sprayburkar med lättantändligt bränsle i den här produkten.
  - Om nätsladden är skadad måste den bytas av tillver-karen, tillverkarens auktori-serade servicecenter eller personer med motsvarande utbildning, för att undvika fara.

## 2. SÄKERHETSANVISNINGAR

### 2.1 Installation

#### **VARNING!**

Endast en behörig person får installera den här produkten.

- Avlägsna allt förpackningsmaterial.
- Installera eller använd inte en skadad produkt.
- Av säkerhetsskäl, använd inte produkten innan den installeras i den inbyggda strukturen.
- Följ de separata instruktionerna för installation av produkten och omhängning av dörren som finns på vår webbplats.
- Var alltid försiktig när produkten rör sig eftersom den är tung. Använd alltid skyddshandskar och täckta skor.
- Säkerställ att luft kan cirkulera runt produkten.
- Vid första installationen, eller om dörren har hängts om, vänta minst 4 timmar innan du ansluter produkten till nätspänning. Detta för att oljan ska rinna tillbaka i kompressorn.
- Innan du utför något underhåll på produkten (t ex hänger om dörren), dra ur stickkontakten från vägguttaget.
- Installera inte produkten i närheten av element eller spisar, ugnar eller hållar, såvida inte annat anges i installationsanvisningarna.
- Produkten får inte utsättas för regn.
- Installera inte produkten där den kan utsättas för direkt solljus.
- Installera inte produkten på platser som är mycket fuktiga eller kalla.
- När du flyttar produkten ska du lyfta den i framkanten för att undvika att repa golvet.
- Skydda golvet från repor när du hänger om dörren.
- En påse med torkmedel medföljer produkten. Detta är ingen leksak. Det är inget man kan äta. Kassera det omedelbart.

### 2.2 Elanslutning

#### **VARNING!**

Risk för brand och elektriska stötar.

#### **VARNING!**

När du sätter in din produkt, se till att elsladden inte kommer under produkten eller skadas.

#### **VARNING!**

Använd inte grenuttag eller förlängningskablar.

#### **FÖRSIKTIGHETSÅTGÄRDER!**

Allt elarbete vid installation av produkten skall utföras av en behörig elinstallatör.

- Se till att de värden som anges på produktdekalen överensstämmer med elnätets värden.
- Produkten måste jordas.
- Använd alltid ett korrekt installerat stötsäkert eluttag.
- Om nätspänningsmatningen inte är jordad, anslut produkten till en separat jordning enligt gällande bestämmelser. Rådfråga en kvalificerad elektriker för att göra detta.
- Se till att du inte skadar de elektriska komponenterna (t.ex. stickkontakten, nätkabeln och kompressorn). Kontakta det auktoriserade servicecentret eller en elektriker för att byta de elektriska komponenterna.
- Nätkabeln måste alltid vara under elkontakten.
- Anslut stickkontakten till eluttaget endast i slutet av installationen. Kontrollera att stickkontakten är åtkomlig efter installationen.
- Koppla inte bort produkten genom att dra i nätsladden. Dra alltid i stickkontakten.
- Denna produkt är utrustad med en 13 A nätkontakt. Om säkringen i stickkontakten måste bytas ut ska en 13 A ASTA (BS 1362)-säkring användas (endast Storbritannien och Irland).

### 2.3 Använd

#### **VARNING!**

Risk för skador, brännskador eller elstötar föreligger.



Produkten innehåller brandfarlig gas, isobutan (R600a), en naturgas med hög miljökompatibilitet. Var försiktig så att du inte skadar kylkretsen som innehåller isobutan.

- Ändra inte produktens specifikationer.
- All användning av den inbyggda produkten för separat funktion är strängt förbjuden.
- Denna produkt är avsedd att användas vid omgivande temperatur från 10°C till 43°C. Angivet temperaturintervall garanterar att produkten fungerar korrekt.
- Placera inte elektriska produkter (t.ex. glassmaskiner) i produkten såvida de inte anges av tillverkaren.
- Om kylkretsen skadas, så se till att inga flammor eller antändningskällor förekommer i rummet. Ventilera rummet.
- Låt inte heta föremål vidröra plastdelarna i produkten.
- Förvara inte brandfarliga gaser och vätskor i produkten.
- Placera inte brandfarliga produkter eller föremål som är våta med brandfarliga produkter i, i närheten av eller på produkten.
- Vidrör inte kompressorn eller kondensorn. De är heta.
- Låt inte matvaror komma i kontakt med produktens invändiga komponenter.

## 2.4 Invändig belysning

### VARNING!

Risk för elektrisk stöt!

- Den här produkten innehåller en eller flera ljuskällor med energieffektivitetsklass F.
- När det gäller lampan/lamporna i denna produkt och reservlampor som säljs separat: Dessa lampor är avsedda att tåla extrema fysiska förhållanden i hushållsprodukter, såsom temperatur, vibrationer och fuktighet, eller är avsedda att signalera information om produktens driftsstatus. De är inte avsedda att användas i andra produkter eller som rumsbelysning i hemmet.

## 2.5 Underhåll och rengöring

### VARNING!

Risk för personskador eller skador på produkten.

- Stäng av produkten och koppla bort den från eluttaget innan underhåll.
- Denna produkt innehåller kolväten i kylaggregatet. Endast behöriga personer får utföra underhåll och påfyllning av enheten.
- Undersök tömningskanalen regelbundet och rengör den vid behov. Om tömningskanalen täpps igen samlas tinat vatten i botten av produkten.

## 2.6 Service

- Kontakta ett auktoriserat servicecenter för reparation av produkten. Använd endast originalreservdelar.
- Observera att reparationer som utförs själv eller på ett icke fackmannamässigt sätt kan få säkerhetsmässiga konsekvenser och kan upphäva garantin.
- Följande reservdelar kommer att finnas tillgängliga i minst 7 år efter att modellen har slutat att tillverkas: termostater, temperaturgivare, kretskort, ljuskällor, dörrhandtag, dörrgångjärn, plåtar och korgar. Tätningslister till dörren kommer att finnas tillgängliga i 10 år efter att modellen har slutat att tillverkas. Det kan hända att de finns tillgängliga under längre tid i ditt land. För ytterligare information, besök vår webbplats.
- Observera att vissa av dessa reservdelar endast är tillgängliga för professionella reparatörer och att inte alla reservdelar är relevanta för alla modeller.

## 2.7 Avfallshantering

### VARNING!

Risk för personskador eller kvävning föreligger.

- Koppla loss produkten från eluttaget.
- Klipp av strömkabeln och kassera den.
- Ta bort locket för att hindra att barn eller djur stängs in inuti produkten.
- Kylkretsen och isoleringsmaterialet i den här produkten är "ozonvänliga".
- Isoleringsmaterialet innehåller brandfarlig gas. Kontakta kommunen för information om hur produkten kasseras korrekt.
- Orsaka inte skada på den delen av kylväxeln som är nära värmeväxlaren.

## 3. KONTROLLPANEL

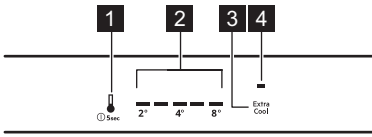

1. Knapp för kylfack  
Produktens PÅ/AV-knapp
2. Temperaturindikatorer
3. Extra Cool-knapp
4. Extra Cool-indikator

### 3.1 Avstängning

#### Sätta på

1. Sätt i stickkontakten i eluttaget.
2. Tryck och håll in enhetens På/Av-knapp.  
Temperaturindikatorerna visar den inställda standardtemperaturen.

#### Avstängning

1. Tryck och håll in enhetens På/Av-knapp.  
Temperaturindikatorerna släcks.
2. Koppla bort produkten från eluttaget.

### 3.2 Temperaturreglering

ⓘ Det går inte att ställa in temperaturen när Extra Cool-funktionen är på.

Ställ in produktens temperatur genom att trycka på knappen för kylfacket.

Temperaturindikatorerna visar den inställda temperaturnivån.

Temperaturintervallet kan variera mellan 2°C till 8°C (rekommenderas 4°C).

ⓘ Den inställda temperaturen uppnås inom 24 t.  
Efter ett strömavbrott återställer produkten de inställda temperaturerna.

### 3.3 Extra Cool-funktion

Extra Cool funktionen gör att du snabbt kan frysa in stora mängder var mat utan att värma upp mat som redan förvaras i kylfacket.

För att aktivera Extra Cool-funktionen trycker du på Extra Cool-knappen. Extra Cool-indikatorn tänds.

ⓘ Den här funktionen upphör efter cirka 6 t.

Det går att inaktivera funktionen genom att trycka på Extra Cool-knappen. Extra Cool-indikatorn slocknar.

### 3.4 Larm för öppen dörr

Om kylskåpsdörren lämnas öppen i cirka 5 minuter blinkar 5 min, kylens temperaturindikatorer och ett larm hörs.

Tryck på valfri knapp för att stänga av ljudet. Larmet stängs av efter 1 t.

Larmet avaktiveras när dörren har stängts.

## 4. DAGLIG ANVÄNDNING

### ⚠ FÖRSIKTIGHETSÅTGÄRDER!

Detta kylskåp är inte lämpat för frysning av matvaror.

### 4.1 Placering av dörrhyllor

För enklare förvaring av matvaror kan dörrhyllorna placeras på olika höjder. Dra hyllan uppåt för att flytta den.

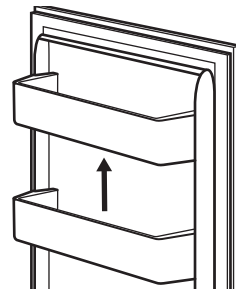

## 4.2 Flyttbara hyllor

Kylskåpets väggar är utrustade med skenor. Du kan ändra hyllornas placering..

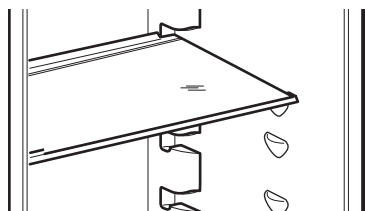

ⓘ Flytta inte glashyllan ovanför grönsakslådan. Det kan störa luftcirkulationen i skåpet.

## 4.3 Ta bort glaslocket på lådorna

1. Lås upp sidogreppet från båda sidor samtidigt.

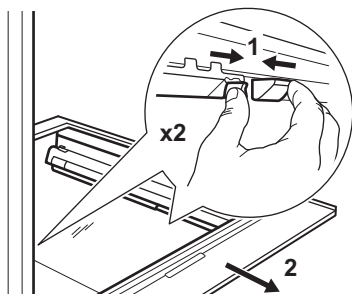

2. Dra glashyllan mot dig själv.

## 4.4 Grönsakslåda

Lådan är lämplig för förvaring av frukt och grönsaker.

Så här tar du bort lådan:

1. Dra ut lådan och lyft den uppåt.

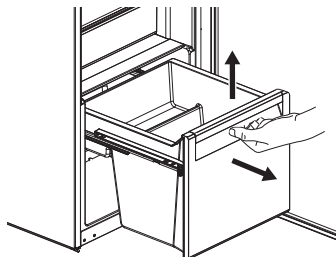

2. Tryck in skenor i skåpet.

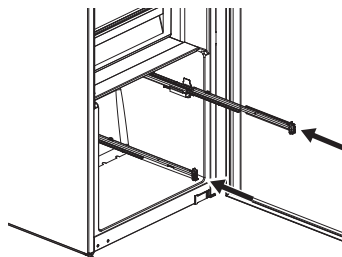

Återmontering:

1. Dra ut skenor.

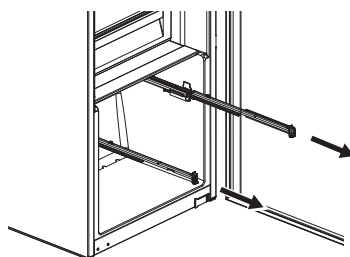

2. Placera den bakre delen av lådan (1) på skenor.

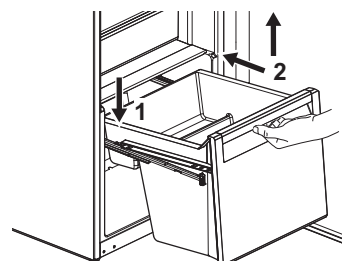

3. Håll framkanten på lådan (2) upplyft medan du trycker in lådan.
4. Tryck den främre delen av lådan neråt.
5. Dra ut lådan igen och kontrollera om den är korrekt placerad på både bakre och främre hakarna.

## 4.5 Ta bort ExtraZone

Det finns en låda ovanför grönsakslådan.

Så här tar du bort lådan:

1. Dra ut lådan ur kylskåpet.

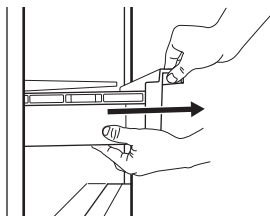

2. Lyft upp lådans främre del.

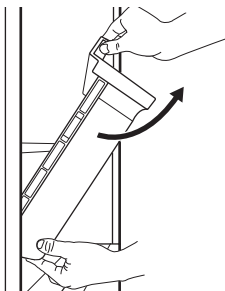

3. Lyft och vrid lådan för att dra ut den ur produkten.

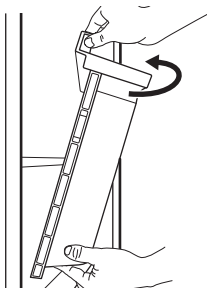

#### 4.6 Reglering av luftfuktigheten

Glashyllan på grönsakslådan(-orna) har en anordning som ger optimal fuktighet inuti lådan(-orna).

❗ Placera inga matvaror på fuktighetsreglaget.

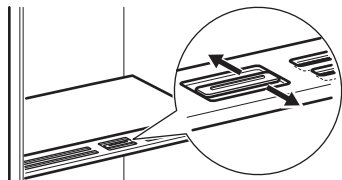

Lämplig inställning för luftfuktighetsreglaget beror på typ och mängd av frukt och grönsaker:

- Stängd luftventil: rekommenderas för små mängder frukt och grönsaker.
- Öppen luftventil: rekommenderas för små mängder frukt och grönsaker.

#### 4.7 Fläkt

Kylfacket är utrustat med en fläkt som möjliggör snabb nedkylning av matvaror och håller en jämnare temperatur i utrymmet.

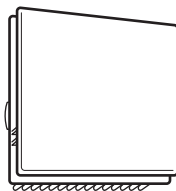

Fläkten startar automatiskt vid behov.

❗ Fläkten är bara igång när dörren är stängd.

❗ Ta inte bort gallret från fläkten.

## 5. RÅD OCH TIPS

### 5.1 Tips för energibesparing

- Konfigurationen med lådorna i kylskåpets nedre del och med hyllorna fördelade jämnt säkerställer den mest effektiva energianvändningen. Hur hyllorna i dörren är placerade påverkar inte energiförbrukningen.
- Öppna inte dörren för ofta och låt den inte stå öppen längre än nödvändigt.

- Ställ inte in för hög temperatur om det inte behövs för matens egenskaper.
- Om omgivningstemperaturen är hög, temperaturreglaget är inställt på för låg temperatur och kylskåpet är fullt med matvaror, kan kompressorn fortsätta att arbeta, vilket kan leda till att frost eller is bildas på evaporatorn. I så fall ska temperaturreglaget ställas in på en högre

temperatur för att den automatiska avfrostningen ska starta.

- Täck inte över ventilationsgaller eller hål.

## 5.2 Tips för kylning av livsmedel

① Facket för färsk livsmedel är markerat med .

- Bra temperaturinställning som säkerställer bra förvaring av färsk livsmedel är en temperatur på +4 °C eller lägre.
- Använd alltid stängda behållare för vätskor och livsmedel för att undvika smaker eller lukt i kylutrymmet.

- För att undvika korskontaminering mellan tillagade och råa livsmedel ska tillagad mat täckas över och separeras från den råa maten.
- Förpacka och placera köttet på glashyllan ovanför grönsakslådan.
- Tina maten i kylan.
- Ställ inte in varm mat i produkten.
- Rengör frukt och grönsaker och lägg dem i en dedikerad låda (grönsakslåda).
- Låt inte exotiska frukter ligga i kylan.
- Låt inte grönsaker som tomater, potatis, lök och vitlök ligga i kylan.
- Förslut flaskorna innan du ställer in dem i kylan.

## 6. UNDERHÅLL OCH RENGÖRING

### ⚠ VARNING!

Se avsnitten om säkerhet.

### 6.1 Invändig rengöring

Rengör interiören och tillbehören med ljummet vatten och neutral tvål före den första användningen och torka sedan torrt.

### ⚠ FÖRSIKTIGHETSÅTGÄRDER!

Tillbehör och andra delar av produkten är inte avsedda att diskas i diskmaskin.

### ⚠ FÖRSIKTIGHETSÅTGÄRDER!

Rengör kontrollpanelen med en fuktig trasa. Använd inga rengöringsmedel. Torka kontrollpanelen torr med en mjuk trasa.

### 6.2 Regelbunden rengöring

Rengör utrustningen regelbundet:

- Rengör insidan och tillbehören med ljummet vatten och neutralt rengöringsmedel. Skölj av och torka dem torra.
- Torka rent dörrtätningarna regelbundet.

### 6.3 Avfrostning av kylskåpet

Frost elimineras automatiskt från kylfackets förångare vid normal användning. Vatten från

avfrostningen rinner ut via en ränna i en speciell behållare och förångas därifrån.

Rengör regelbundet tömningshålet för smältvatten som sitter i mitten av kylskåpsrännan.

Använd rengöringshjälpmedlet som medföljer produkten.

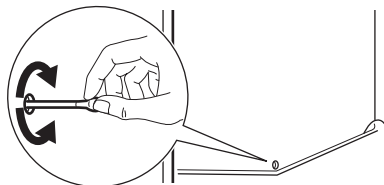

### 6.4 Långa uppehåll

Följ nedanstående anvisningar om produkten inte skall användas på länge:

1. Dra ut kontakten från eluttaget.
2. Ta ur alla matvaror.
3. Rengör produkten och alla tillbehör.
4. Låt dörren stå öppen för att undvika att dålig lukt bildas.

## 7. FELSÖKNING

### ⚠ VARNING!

Se avsnitten om säkerhet.

## 7.1 Vad gör jag om ...

Problem	Möjlig orsak	Lösning
Produkten fungerar inte.	Produkten är avstängd.	Sätt på produkten.
	Stickkontakten sitter inte ordentligt i eluttaget.	Anslut stickkontakten ordentligt i eluttaget.
Produkten är högljudd.	Det finns ingen spänning i eluttaget.	Anslut en annan produkt till eluttaget. Kontakta en behörig elektriker.
	Produkten har inte ordentligt stöd.	Kontrollera att produkten står stadigt.
Ljudligt eller visuellt larm är på.	Dörren är öppen.	Stäng dörren.
Kompressorn arbetar kontinuerligt.	Temperaturen är felaktigt inställd.	Se kapitel "Kontrollpanel".
	För mycket mat har lagts in samtidigt.	Vänta några timmar och kontrollera sedan temperaturen igen.
	Rumstemperaturen är för hög.	Se kapitel "Installation".
	Matvaror som lagts in är för varma.	Låt matvarorna svalna till rumstemperatur innan de läggs in.
	Dörren är inte ordentligt stängd.	Se avsnitt "Stänga luckan".
Kompressorn startar inte omedelbart när "Extra Cool" trycks in, eller när temperaturen ändras.	Extra Cool-funktionen är påslagen.	Se avsnittet "Extra Cool-funktion".
	Kompressorn startar efter en stund.	Detta är normalt, det har inte uppstått något fel.
Dörren är felinriktad eller stör ventilationsgallret.	Produkten står inte plant.	Se installationsanvisningarna.
Det är svårt att öppna dörren.	Du försökte öppna dörren direkt efter att den har stängts.	Vänta några sekunder med att öppna dörren efter att den har stängts.
Belysningen fungerar inte.	Lampan är i viloläge.	Stäng och öppna dörren.
	Lampan är trasig.	Kontakta det auktoriserade servicecentret.
Det är för mycket frost och is.	Dörren är inte ordentligt stängd.	Se avsnitt "Stänga luckan".
	Dörrtätningen är deformerad eller smutsig.	Se avsnitt "Stänga luckan".
	Matvarorna är inte ordentligt förpackade.	Förpacka matvarorna ordentligt.
Det är för mycket frost och is.	Temperaturen är felaktigt inställd.	Se kapitel "Kontrollpanel".
	Produkten är full med matvaror och är inställd på den lägsta temperaturen.	Ställ in en högre temperatur. Se kapitel "Kontrollpanel".
	Produktens inställda temperatur är för låg och omgivningstemperaturen är för hög.	Ställ in en högre temperatur. Se kapitel "Kontrollpanel".

Problem	Möjlig orsak	Lösning
Det rinner vatten på den bakre väggen i kylskåpet.	Under den automatiska avfrostningen tinar frost på den bakre väggen.	Detta är normalt.
Det finns för mycket kondensvatten i kylen.	Dörren har öppnats för ofta.	Öppna bara dörren när det behövs.
	Dörren har inte stängts ordentligt.	Kontrollera att dörren är ordentligt stängd.
	Matvaror som har lagts in är inte ordentligt förpackade.	Förpacka maten på lämpligt sätt innan den läggs in.
	Under sommar och höst är det normalt att kondensbildningen ökar på grund av den högre luftfuktigheten. Kylen producerar ingen fukt. Efter den här perioden avtar luftfuktigheten i kylen av sig själv.	Under sommar och höst ska du ställa in en varmare kylskåpstemperatur (ca 6–7 °C).
Vattendroppar finns på glashyllorna.	För mycket fukt finns inuti kylen.	Torka av glashyllorna med en trasa för att få bort vattendropparna.
Vatten rinner inuti kylen.	Matvaror hindrar vattnet från att rinna in i vattenuppsamlaren.	Kontrollera att matvarorna inte vidrör den bakre väggen.
	Vattenuutloppet är igentäppt.	Rengör vattenuutloppet.
Det går inte att ställa in temperaturen.	Extra Cool-funktionen är påslagen.	Stäng av Extra Cool-funktionen manuellt eller vänta tills funktionen stängs av automatiskt. Se avsnittet "Extra Cool-funktion".
Temperaturen i skåpet är för låg/för hög.	Temperaturen är inte rätt inställd.	Ställ in en högre eller lägre temperatur.
	Dörren är inte ordentligt stängd.	Se avsnittet "Stänga luckan".
	Maten är för varm.	Låt maten svalna före förvaring.
	För mycket mat förvaras samtidigt.	Lägg inte in så mycket matvaror samtidigt.
	Dörren har öppnats ofta.	Öppna endast dörren när det behövs.
	Extra Cool-funktionen är påslagen.	Se avsnittet "Extra Cool-funktion".
	Kallluft cirkulerar inte i produkten.	Se till att kalluft cirkulerar i produkten. Se avsnittet "Råd och tips".
Femte temperaturindikatorn blinkar.	Kommunikationsproblem.	Kontakta det auktoriserade servicecentret. Kylfunktionen fortsätter att hålla matvarorna kyl- da men temperaturen kan inte ställas in.
Första eller andra temperaturindikatorn blinkar.	Problem med temperatursensorn.	Kontakta det auktoriserade servicecentret. Kylfunktionen fortsätter att hålla matvarorna kyl- da men temperaturen kan inte ställas in.

 Kontakta ett auktoriserat servicecenter om problemet kvarstår.

## 7.2 Byte av LED-lampa

Kontakta det auktoriserade servicecentret vid lampbyte.

## 7.3 Stänga luckan

1. Rengör dörrens tätninglist.
2. Se installationsanvisningarna för dörrjustering.
3. För att byta ut defekta dörrtätninglistor, kontakta ett auktoriserat servicecenter.

## 8. TEKNISKA DATA

Den tekniska informationen finns på energimärkning och på produktdekal, som kan vara placerad på eller inuti produkten.

### Endast för Schweiz

Märkspänning: 220–240 V

Frekvens: 50 Hz

### Endast för EU

QR-koden på energimärkningsetiketten som medföljer produkten innehåller en webblänk till information gällande maskinens prestanda i EU EPREL-databasen. Förvara energimärkningsetiketten som referens tillsammans med användarhandboken och alla andra dokument som medföljer denna produkt. Det går

också att hitta samma information i EPREL med länken <https://eprel.ec.europa.eu> och modellnamnet och produktnumret som du hittar på produktens typskylt. Se länken [www.theenergylabel.eu](http://www.theenergylabel.eu) för mer detaljerad information om energimärkningsetiketten.

### Endast för Storbritannien

QR-koden på energidekalen som medföljer produkten innehåller en webblänk till information gällande produktens prestanda. Förvara energimärkningsetiketten som referens tillsammans med användarhandboken och alla andra dokument som medföljer denna produkt.

## 9. INFORMATION FÖR TESTINSTITUT

Installation och förberedelse av produkten för all EcoDesign-verifiering ska överensstämma med:

UK	BS EN 62552
EU, Schweiz, Israel	EN 62552
Australien	IEC 62552
Sydafrika	SANS 62552

Förenade Arabemiraten	UAE.S 5010-3:2022
-----------------------	-------------------

GCC	SASO-2892_2018
-----	----------------

Ventilationskrav, urtagsdimensioner och minsta bakre fritt utrymme ska vara som anges i denna bruksanvisning i "Installation". Kontakta tillverkaren för ytterligare information, inklusive hur man fyller på.

## 10. MILJÖSKYDD

Återvinn material med symbolen . Återvinn förpackningen i rätt återvinningsbehållare. Bidra till att skydda vår miljö och vår hälsa genom att återvinna avfall från elektriska och elektroniska apparater. Släng inte produkter

som är märkta med symbolen  med hushållsavfallet. Lämna in produkten på närmaste återvinningsstation eller kontakta kommunen.





