



Electrolux



electrolux.com/register



LKI66440SX

SV Bruksanvisning | **Spis**



Välkommen till Electrolux! Tack för att du har valt en av våra produkter.



Få tips om användning, broschyrer, felsökning, service- och reparationsinformation:
www.electrolux.com/support

Med reservation för ändringar.

INNEHÅLL

1. SÄKERHETSINFORMATION.....	2
2. SÄKERHETSINSTRUKTIONER.....	5
3. INSTALLATION.....	7
4. PRODUKTBEKRIVNING.....	9
5. FÖRE FÖRSTA ANVÄNDNING.....	9
6. HÅLL – DAGLIG ANVÄNDNING.....	11
7. HÅLL - RÅD OCH TIPS.....	16
8. HÅLL – UNDERHÅLL OCH RENGÖRING.....	17
9. UGN – DAGLIG ANVÄNDNING	18
10. UGN - KLOCKFUNKTIONER.....	21
11. UGN – RÅD OCH TIPS.....	22
12. UGN – UNDERHÅLL OCH RENGÖRING.....	34
13. FELSÖKNING.....	37
14. ENERGIEFFEKTIVITET.....	38
15. MILJÖSKYDD.....	40

1. ⚠ SÄKERHETSINFORMATION

Läs noga de bifogade instruktionerna före installation och användning av produkten. Tillverkaren är inte ansvarig för eventuella personskador eller andra skador som uppkommit som ett resultat av felaktig installation eller användning. Förvara alltid bruksanvisningen på en säker och tillgänglig plats för framtida bruk.

1.1 Säkerhet för barn och personer med funktionsnedsättning

- Denna produkt kan användas av barn från 8 års ålder och uppåt, och av personer med nedsatt fysisk, sensorisk eller mental förmåga, samt personer med bristande erfarenhet och kunskap om de övervakas eller instrueras om hur produkten används på ett säkert sätt och förstår de risker

som är förknippade med användningen. Barn under 8 år eller personer med mycket omfattande och komplexa funktionsnedsättningar ska inte vistas i närheten av produkten utan ständig uppsikt.

- Barn ska övervakas så att de inte leker med maskinen.
- Håll allt förpackningsmaterial utom räckhåll för barn och kassera det på lämpligt sätt.
- **VARNING!** Ugnen och åtkomliga delar blir mycket varma under användning. Håll barn och husdjur borta från produkten när den används och när den svalnar.
- Om maskinen har ett barnlås ska den aktiveras.
- Barn får inte utföra rengöring och underhåll av produkten utan uppsikt.

1.2 Allmän säkerhet

- Denna produkt är endast avsedd för matlagning.
- Denna produkt är avsedd för enskilt hushållsbruk inomhus.
- Produkten kan användas i kontor, hotellrum, gårdsgästhus och liknande boenden där sådan användning inte innebär att genomsnittlig hushållsförbrukning överskrids.
- Installation av denna produkt och byte av kabeln får endast utföras av behörig person.
- Produkten är avsedd att användas på en höjd på upp till 2000 meter över havet.
- Produkten är inte avsedd att användas på fartyg, båtar eller dylikt.
- För att undvika överhettning får produkten inte installeras bakom en dekorativ lucka.
- Installera inte produkten på en plattform.
- Produkten är inte avsedd för användning med en extern timer eller ett separat fjärrkontrollsystem.
- **VARNING!** Oövervakad matlagning på en häll med fett eller olja kan vara farligt och kan leda till brand.
- En brand vid matlagning ska inte släckas med vatten. Stäng av produkten och täck över lågorna med t.ex. brandfilt eller ett lock.

- **FÖRSIKTIGHET:** Tillagningsprocessen måste övervakas. En kort tillagningsprocess måste övervakas kontinuerligt.
- **VARNING!** Brandfara: Förvara inte matvaror på tillagningsytorna.
- Använd inte ångrengöringsmedel för att rengöra produkten.
- Använd inte skarpa rengöringsmedel med slipeffekt eller vassa metallskrapor för att rengöra glasluckan eller hällens gångjärnsförsedda lock eftersom dessa kan repa ytan, vilket i sin tur kan leda till att glaset spricker.
- Metallföremål som knivar, gafflar, skedar och lock bör inte placeras på hällens yta eftersom de kan bli heta.
- **VARNING!** Om ytan är sprucken ska du stänga av produkten för att undvika risk för elektriska stötar. Om produkten är ansluten till elnätet direkt med kopplingsboxen ska säkringen tas bort för att koppla från produkten från strömförsörjningen. I båda fallen ska du kontakta vårt auktoriserade servicecenter.
- Efter användning ska hällen stängas av med kontrollen. Förlita dig inte på kokkärlsdetektorn.
- **VARNING!** Ugnen och åtkomliga delar blir mycket varma under användning. Var försiktig så att du inte vidrör värmeelementen.
- Använd alltid ugnsvantar vid iläggning eller urtagning av tillbehör eller ugnsgrepp.
- Koppla från strömtillförseln före underhåll.
- **VARNING!** Kontrollera att produkten är avstängd innan du byter lampa för att undvika risk för elektriska stötar.
- Om nätsladden är skadad måste den bytas av tillverkaren, tillverkarens auktoriserade servicecenter eller personer med motsvarande utbildning, för att undvika fara.
- Använd endast matlagningstermometern som rekommenderas för den här produkten.
- Var försiktig när du rör vid förvaringslådan. Ugnen blir het.
- För att ta bort en ugnssteg drar du först ut stegen fram till och sedan den bakre delen från sidoväggen. Sätt tillbaka ugnsstegar i omvänd ordning.

- **WARNING!** Använd endast hållskydd som designats av tillverkaren av produkten eller som anges som lämpliga av tillverkaren i bruksanvisningen, eller hållskydd som medföljer produkten. Olyckor kan inträffa om fel skydd används.

2. SÄKERHETSINSTRUKTIONER

2.1 Installation

WARNING!

Endast en behörig person får installera den här produkten.

- Avlägsna allt förpackningsmaterial.
- Installera eller använd inte en skadad produkt.
- Följ installationsinstruktionerna som följer med produkten.
- Var alltid försiktig när produkten rör sig eftersom den är tung. Använd alltid skyddshandskar och täkta skor.
- Dra aldrig produkten i handtaget.
- Köksskåpet och inbyggnaden måste ha passande mått.
- Minsta avstånd till andra produkter ska beaktas.
- Installera produkten på en säker och lämplig plats som uppfyller installationskraven.
- Delar av produkten är strömförande. Stäng produkten med skåpluckan för att undvika att vidröra farliga delar.
- Produktens sidor måste gränsa till produkter eller enheter med samma höjd.
- Installera inte produkten nära en dörr eller under ett fönster. Detta förhindrar att heta kokkärl faller ned från produkten när dörren eller fönstret är öppet.
- Se till att montera ett stöd för att förhindra att produkten tippar. Se kapitlet Montering.

2.2 Elektrisk anslutning

WARNING!

Risk för brand och elektriska stötar.

- Alla elektriska anslutningar ska utföras av en kvalificerad elektriker.
- Produkten måste jordas.

- Se till att de parametrarna på märkskylten överensstämmer med elnätets elektricitet.
- Använd alltid ett korrekt installerat, stötsäkert och jordat eluttag.
- Använd inte grenuttag eller förlängningssladdar.
- Låt inte nätkablar komma i kontakt med eller komma nära produktens lucka eller nichen nedanför produkten, speciellt inte när den är igång eller om luckan är het.
- Stötskyddet för strömförande och isolerade delar måste fästas på ett sådant sätt att det inte kan tas bort utan verktyg.
- Anslut stickkontakten till eluttaget först vid slutet av installationen. Kontrollera att stickkontakten är åtkomlig efter installationen.
- Anslut inte stickkontakten om vägguttaget sitter löst.
- Dra inte i anslutningssladden för att koppla bort produkten från eluttaget. Ta alltid tag i stickkontakten.
- Använd endast rätt isoleringsenheter: strömbrytare, säkringar (säkringar av skruvtyp tas ur hållaren), jordfelsbrytare och kontaktorer.
- Den elektriska installationen måste ha en isolationsenhet så att du kan koppla från produkten från nätet vid alla poler. Kontaktöppningen på isolationsenheten måste vara minst 3 mm bred.
- Stäng produktens lucka helt innan du ansluter kontakten till eluttaget.

2.3 Användning

WARNING!

Risk för personskador och brännskador. Risk för elstötar.

- Ändra inte produktens specifikationer.

- Kontrollera att ventilationsöppningarna inte är blockerade.
- Låt inte produkten stå utan uppsikt under användning.
- Stäng av produkten efter varje användningstillfälle.
- Var försiktig när du öppnar produktens lucka medan produkten är påslagen. Varm luft kan strömma ut.
- Använd inte produkten med våta händer eller när den har kontakt med vatten.
- Använd inte produkten som arbets- eller avlastningsyta.
- Användare med pacemaker måste hålla ett avstånd på minst 30 cm från induktionskokzonerna när produkten är igång.
- Använd inte aluminiumfolie eller andra material mellan kokytan och kokkärlet, såvida inte annat anges av tillverkaren av denna produkt.
- Använd endast tillbehör som rekommenderas av tillverkaren för denna maskin.
- Använd alltid glas och burkar som är godkända för konservering.

⚠ VARNING!

Risk för brand och explosion.

- Fetter och olja kan avge brandfarliga ångor när de värms upp. Håll flammor eller uppvärmda föremål borta från fetter och oljor när du lagar mat med dem.
- Ångorna som frigörs i mycket het olja kan orsaka självantändning.
- Redan använd olja, som kan innehålla matrester, kan orsaka brand vid lägre temperatur jämfört med olja som används för första gången.
- Placera inte brandfarliga produkter eller föremål som är våta med brandfarliga produkter i, i närheten av eller på produkten.
- Låt inte gnistor eller öppna lågor komma i kontakt med produkten när du öppnar luckan.
- Öppna luckan försiktigt. Användning av ingredienser med alkohol kan orsaka blandning av alkohol och luft.

⚠ VARNING!

Risk för skador på produkten.

- För att förhindra skador eller missfärgning på emaljen:
 - placera inte eldfasta former eller andra föremål direkt på ugsnbotten.
 - lägg inte aluminiumfolie direkt på ugsnbotten.
 - håll inte vatten direkt i den heta produkten.
 - Låt inte fuktiga maträtter eller matvaror stå kvar i produkten när tillagningen är klar.
 - var försiktig när du tar bort eller installerar tillbehören.
- Missfärgning av emaljen eller den rostfria ytan påverkar inte produktens funktion.
- Använd en djup form för mjuka kakor. Fruktsjuice kan orsaka fläckar som inte går att ta bort.
- Låt inte heta kokkärl stå på kontrollpanelen.
- Låt inte kokkärl torrkoka.
- Var försiktig så att inte föremål eller kokkärl faller på produkten. Ytan kan skadas.
- Aktivera inte kokzonerna med tomma kokkärl eller utan kokkärl.
- Kokkärl av gjutjärn, aluminium eller med skadad botten kan orsaka repor. Lyft alltid sådana föremål när de flyttas på kokhällen.

2.4 Underhåll och rengöring

⚠ VARNING!

Risk för personskadorna, brand eller skador på produkten.

- Stäng av produkten före underhåll. Koppla bort produkten från eluttaget.
- Se till att produkten har svalnat. Det finns även risk för att glaspanelerna kan spricka.
- Byt omedelbart ut luckans glaspaneler om de är skadade. Kontakta auktoriserat servicecenter.
- Var försiktig när du tar bort luckan. Luckan är tung!
- Kvarblivet fett eller mat i produkten kan orsaka brand.
- Rengör produkten regelbundet för att förhindra att ytmaterial försämrats.
- Ugsnutrymmet och luckan måste torkas av efter varje användningstillfälle. Ånga som

bildas vid användningen av ugnen kondenseras på innerväggarna och kan orsaka korrosion. För att minska kondensen kan man låta produkten vara igång i 10 minuter före tillagning.

- Rengör produkten med en våt mjuk trasa. Använd bara neutrala rengöringsmedel. Använd inte slipande produkter, repande rengöringstussar, lösningsmedel eller metallföremål.
- Om du använder en ugnssprej ska du följa säkerhetsanvisningarna på förpackningen.
- Rengör inte den katalytiska emaljen (om tillämpligt) med något slag av rengöringsmedel.

2.5 Invändig belysning

WARNING!

Risk för elektrisk stöt!

- När det gäller lampan/lamporna i denna produkt och reservlampor som säljs separat: Dessa lampor är avsedda att tåla extrema fysiska förhållanden i hushållsapparater, såsom temperatur, vibration, fuktighet eller är avsedda att

signalera information om produktens driftsstatus. De är inte avsedda att användas i andra produkter eller som rumsbelysning i hemmet.

- Denna produkt innehåller en ljuskälla med energieffektivitetsklass G.
- Använd bara lampor med samma specifikationer.

2.6 Service

- Kontakta ett auktoriserat servicecenter för reparation av produkten.
- Använd endast originalreservdelar.

2.7 Avyttring

WARNING!

Risk för personskador eller kvävning föreligger.

- Kontakta kommunen för information om hur produkten ska kasseras.
- Koppla ur produkten från eluttaget.
- Klipp av elkabeln nära produkten och kassera den.

3. INSTALLATION

WARNING!

Se Säkerhetsavsnitten.

3.1 Tekniska data

Mått

Höjd	850 - 936 mm
Bredd	596 mm
Djup	600 mm

3.2 Elektrisk installation

WARNING!

Tillverkaren kan inte hållas ansvarig om säkerhetsföreskrifterna i kapitlet för Säkerhet inte följs.

Denna produkt levereras med en huvudkontakt och en huvudkabel

FÖRSIKTIGHETSÅTGÄRDER!

Om du ansluter stickkontakten från maskinen till en 3-faskontakt måste den ha en neutral fas. Om den inte har det kommer maskinen inte att fungera.

WARNING!

Nätkabeln får inte vidröra den del av produkten som är skuggad på bilden.

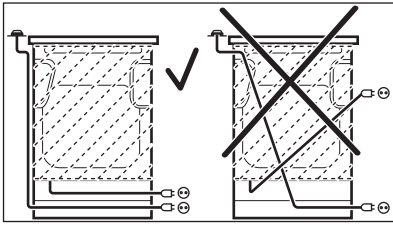

3.3 Tippskydd

FÖRSIKTIGHETSÅTGÄRDER!

Montera tippskyddet för att hindra att produkten välter vid felaktig belastning. Tippskyddet fungerar endast när produkten står på rätt plats. Din produkt har symbolerna som visas på bilderna (i förekommande fall) för att påminna dig om att montera tippskyddet.

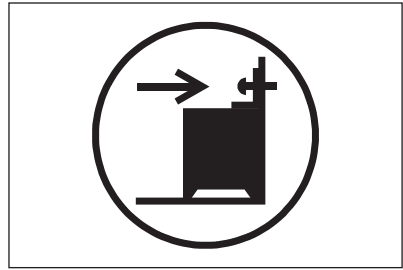

Kontrollera att du placerar tippskyddet på rätt höjd.

Mer information om hur produkten ska installeras finns i ett separat installationshäfte.

4. PRODUKTBESKRIVNING

4.1 Allmän översikt

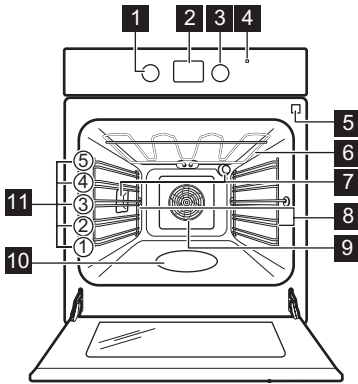

- 1 Funktionsvred för tillagningsfunktioner
- 2 Display
- 3 Temperaturinställningsvred
- 4 Temperaturindikator/symbol
- 5 Uttag för matlagningstermometern
- 6 Värmeelement
- 7 Lampa
- 8 Ugnsstegar, borttagbara
- 9 Fläkt
- 10 Ugnsutrymmets nedsänkning
- 11 Hyllplaceringar

4.2 Häll - översikt

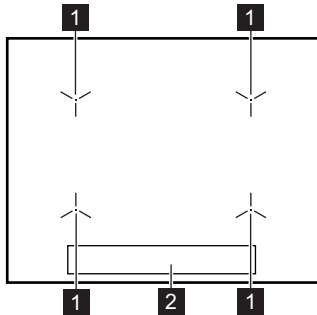

- 1 Induktion tillagningszon
- 2 Kontrollpanel

4.3 Tillbehör

- Galler

För kokkärl, kakformar, stekar.

- **Bakplåt**
För kakor och småkakor.
- **Grill- / stekpanna**
För bakning, stekning eller som uppsamlingsfat.
- **AirFry plåt**
Steka maten med mindre olja eller utan bakplåtspapper.
- **Matlagningstermometer**
För att mäta temperaturen i maten.
- **Förvaringslåda**
Förvaringslådan finns under ugnsutrymmet.
Tryck på lådan för att öppna den. Lådan kommer ut.

5. FÖRE FÖRSTA ANVÄNDNING



⚠ VARNING!

Se Säkerhetsavsnitten.

5.1 Initial förvärmning och rengöring

Förvärm den tomma produkten före första användning och kontakt med livsmedel.

Produkten kan avge obehaglig lukt och rök. Ventilera rummet under förvärmning.

1. Ta ut alla tillbehör och borttagbara ugnsstegar ur ugnen.
2. Ställ in funktionen . Ställ in maxtemperaturen. Låt ugnen stå på i ca 1 t.
3. Ställ in funktionen . Ställ in högsta temperatur. Låt produkten vara igång i 15 min.
4. Ställ in funktionen . Ställ in högsta temperatur. Låt ugnen stå på i ca 15 min.
5. Stäng av ugnen och vänta tills den svalnat.
6. Rengör produkten och dess tillbehör med en mikrofiberduk, varmt vatten och ett mildt rengöringsmedel.
7. Sätt tillbaka tillbehör och borttagbara ugnsstegar på sin ursprungliga plats.



5.2 Använda touchkontrollerna

Aktivera funktionen genom att trycka på och hålla in vald symbol på displayen i minst en sekund.

5.3 Ställa klockan

Du måste ställa klockan innan du kan använda ugnen.

 blinkar när du ansluter ugnen till eluttaget, när det varit ett strömavbrott eller när klockan inte är inställd.

Tryck på  eller  för att ställa in rätt tid. Efter cirka 5 sekunder slutar blinkningarna och klockan visar den inställda tiden.

5.4 Ändra tid



Du kan inte ändra klockan om någon av funktionerna är aktiverade.

Tryck på  flera gånger tills kontrollampen för klockfunktionen blinkar. För att ställa in en ny tid, se "Ställa klockan".

5.5 Öppna och stänga luckan med det mekaniska lucklåset

Det mekaniska lucklåset är som standard aktiverat.

För att öppna luckan förs låset åt höger.

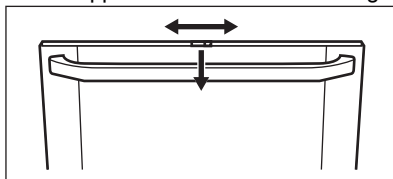

Stäng luckan utan att trycka in lucklåset.

5.6 Avaktivera det mekaniska lucklåset - i huvudugnen

1. Tryck på lucktätningen B på varje sida. Tätningen släpper.

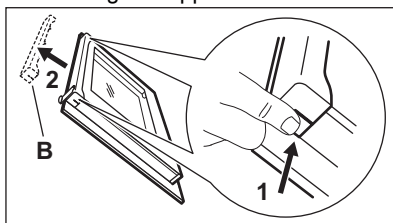

2. Dra upp lucktätningen och ta bort den.
3. Lossa spaken 1, flytta den åt höger 2 och sätt tillbaka den.

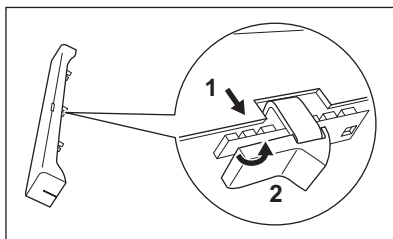

4. Håll i lucktätningen B i varje sida och sätt den på luckans innerkant. Sätt lucktätningen i luckans övre kant.

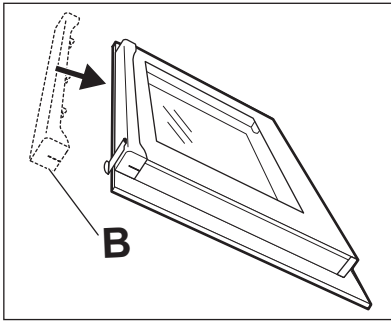

Aktivera det mekaniska lucklåset

Gör enligt ovanstående anvisningar igen och flytta tillbaka lucklåset till vänster.



Avstängning av produkten inaktiverar inte det mekaniska lucklåset.

6. HÄLL – DAGLIG ANVÄNDNING

⚠ VARNING!

Se Säkerhetsavsnitten.

6.1 Kontrollpanel för håll

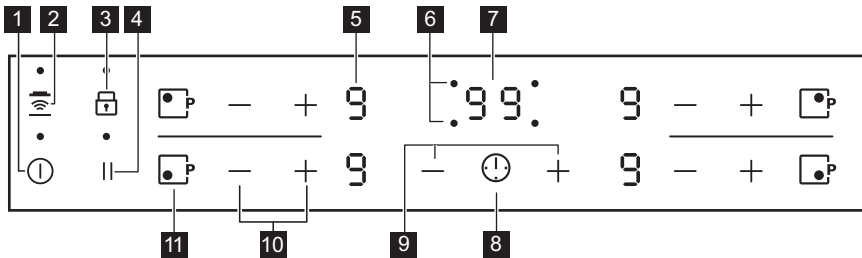

Använd touchkontrollerna för att använda produkten. Displayerna, indikeringarna och ljudsignalerna markerar vilka funktioner som är aktiverade.

Touch-kontroll	Funktion	Beskrivning
1	På/Av	För att aktivera och avaktivera hållen.
2	Hob²Hood	För att aktivera och inaktivera manuellt läge för funktionen.
3	Knapplås/ Barnlås	För att låsa / låsa upp kontrollpanelen.
4	Paus	För att aktivera och avaktivera funktionen.
5 -	Värmelägesdisplay	För att visa det inställda värmeläget.
6 -	Timerindikatorer för kokzoner	För att visa för vilken kokzon tiden är inställd.

Touch-kontroll	Funktion	Beskrivning
7	-	Timerdisplay För att visa tiden i minuter.
8		- För att välja kokzon.
9	+ / -	- För att öka eller minska tiden.
10	+ / -	- För inställning av värmeläge.
11		PowerBoost För att aktivera funktionen.

6.2 Visningar av värmeinställning

Display	Beskrivning
	Kokzonen är avstängd.
-	Kokzonen är på.
	Paus är på.
	Automatisk uppvärmning är på.
	PowerBoost är på.
+ siffra	Ett fel har uppstått.
/ /	OptiHeat control (3-steps restvärmeindikator); tillagar fortfarande / varmhållning / restvärme.
	Knapplös / Barnlås är på.
	Kokkärlet är felaktigt eller för litet, eller inget kokkärl är placerat på kokzonen.
	Automatisk avstängning är på.

6.3 OptiHeat control (3-steps restvärmeindikator)

WARNING!

/ / Så länge indikatorn är synlig finns det risk för brännskador från restvärme.

Induktionskokzonerna skapar den värme som behövs för tillagningen direkt i kokkärlets botten. Glaskeramikens värms upp av kokkärlets värme.

Indikatorerna visas när en kokzon är varm. Indikatorerna visar nivån på restvärmen för de kokzoner du använder för närvarande:

- fortsatt tillagningen

- varmhållning

- restvärme.

Indikatorn kan också visas:

- för de närliggande kokzonerna även om du inte använder dem,
- när heta kokkärl placeras på en kall kokzon,

- när hällen är avstängd men kokzonen fortfarande är varm.



Indikatorn försvinner när kokzonen har svalnat.

6.4 Aktivera och avaktivera

Tryck på  i 1 sekund för att sätta på eller stänga av hällen.

6.5 Automatisk avstängning

Funktionen stänger av hällen automatiskt om:

- alla kokzoner är avstängda.
 - du inte ställer in värmeläge efter hällen har satts på.
 - du spiller något eller sätter något på kontrollpanelen längre än 10 sekunder (en kastrull, en handduk osv.). En ljudsignal ljuder och hällen stängs av. Ta bort föremålet eller rengör kontrollpanelen.
 - hällen blir för het (t.ex. om ett kokkärl kokar torrt). Innan du använder hällen igen måste kokzonen kallna.
 - du använder ett olämpligt kokkärl.
- Symbolen  tänds och kokzonen stängs av automatiskt efter 2 minuter.
- du stänger inte av en kokzon eller ändrar värmeläget. Efter en stund tänds  och hällen stängs av.



Förhållandet mellan värmeläge och tiden efter vilken hällen stängs av:

Värmeinställning	Hällen stängs av efter
1 - 2	6 timmar
3 - 4	5 timmar
5	4 timmar
6 - 9	1,5 timme

6.6 Värmeläge

Tryck på  för att öka värmeläget.

Användning  för att minska värmeläget.

Tryck på  och  samtidigt för att inaktivera kokzonen.







6.7 Automatisk uppvärmning

Du kan uppnå önskat värmeläge snabbare om du aktiverar den här funktionen. Funktionen ställer in högsta värmeläget under en viss tid och sänker sedan till rätt värmeläge.



För att aktivera funktionen måste kokzonen vara kall.

För att aktivera funktionen för en kokzon:

tryck på  ( tänds). Tryck omedelbart på  ( tänds). Tryck omedelbart på  tills rätt värmeläge tänds. Efter 3 sekunder tänds .



För att avaktivera funktionen: tryck på .

6.8 PowerBoost

Den här funktionen gör mer effekt tillgänglig för induktionskokzonerna. Funktionen kan bara aktiveras för induktionskokzonen under en begränsad tidsperiod. Därefter kopplar induktionskokzonen automatiskt tillbaka till högsta värmeläget.

För att aktivera funktionen för en kokzon:

tryck på .  tänds.

För att avaktivera funktionen: tryck på  eller .



6.9 Timer

Nedräkningstimer

Du kan använda den här funktionen för att ställa in hur länge kokzonen ska vara igång vid enbart detta tillagningsstillfälle.

Ställ först in värmeinställningen för kokzonen, ställ därefter in funktionen.

Ställa in kokzonen: tryck på  upprepade gånger tills indikatorn för önskad kokzon tänds.

För att aktivera eller ändra tiden: tryck på  eller  för timern för att ställa in tiden (00 - 99 minuter). När indikatorn för kokzonen börjar blinka långsammare räknas tiden ned.

För att se återstående tid: välj kokzonen med . Kokzonens indikator börjar blinka snabbt. På displayen visas den återstående tiden.

För att avaktivera funktionen: Välj kokzonen med och tryck på . Återstående till räknar ned till 00. Kokzonens kontrollampa släcks.



När tiden gått ut ljuder en signal och 00 blinkar. Kokzonen avaktiveras.

För att stänga av ljudet: tryck på .

Tidur

Du kan använda den här funktionen som **Tidur** när hällen är på och kokzonerna inte används. Displayen visar värmeläget .

Aktivera funktionen: tryck på . Tryck på eller på timern för att ställa in tiden. När tiden gått ut ljuder en signal och 00 blinkar.

För att stänga av ljudet: tryck på .

För att avaktivera funktionen: tryck på och därefter på . Den kvarvarande tiden räknas ner till 00



Denna funktion påverkar inte kokzonernas funktioner i övrigt.

6.10 Paus

Den här funktionen ställer in alla påslagna tillagningszoner på den lägsta värmeinställningen.

När funktionen är på är alla andra symboler på kontrollpanelerna låsta.

Funktionen stoppar inte timerfunktionerna.

1. **För att aktivera** -funktionen trycker du på -knappen.

tänds. Värmeinställningen sänks till 1.

2. **För att inaktivera funktionen:** trycker du på .

Den tidigare värmeinställningen visas.

6.11 Knapplås

Du kan låsa kontrollpanelen medan kokzonerna är igång. Funktionen förhindrar oavsiktliga ändringar av värmeläget.

Ställ in värmeläget först.

Aktivera funktionen: tryck på . tänds i 4 sekunder. Timern förblir på.

För att avaktivera funktionen: tryck på . Föregående värmeläge aktiveras.



När du avaktiverar hällen stängs även denna funktion av.

6.12 Barnlås

Denna funktion förhindrar oavsiktlig användning av hällen.

Aktivera funktionen: aktivera hällen med . Ställ inte in något värmeläge. Tryck på i 4 sekunder. tänds. Inaktivera hällen med .

För att avaktivera funktionen: aktivera hällen med . Ställ inte in något värmeläge. Tryck på i 4 sekunder. tänds. Inaktivera hällen med .

För att kringgå funktionen för ett enskilt tillagningsstillfälle: aktivera hällen med .

tänds. Tryck på i 4 sekunder. **Ställ in värmeläge inom 10 sekunder.** Hällen kan nu användas. Om du avaktiverar hällen med aktiveras funktionen igen.

6.13 Hob²Hood

Det är en avancerad automatisk funktion som kopplar hällen till en särskild köksfläkt. Både hällen och köksfläkten har en infraröd signalkommunikator. Fläktens hastighet definieras automatiskt med utgångspunkt från lägesinställningen och temperaturen för det hetaste kokkärlet på hällen. Du kan också använda fläkten från hällen manuellt.



Fjärrsystemet är för de flesta köksfläktar inaktiverat från början. Aktivera det innan du använder funktionen. Läs bruksanvisningen för köksfläkten för mer information.

Använda den automatiska funktionen

För att använda den automatiska funktionen ställer du in det automatiska läget på H1–H6. Hällen är från början inställd på H5. Fläkten reagerar när du använder hällen. Hällen känner av kokkärlets temperatur automatiskt och justerar fläktens hastighet därefter.

Automatiska lägen

	Automatisk belysning	Kokning ¹⁾	Stekning ²⁾
Läge H0	Av	Av	Av
Läge H1	På	Av	Av
Läge H2 ³⁾	På	Fläkthastighet 1	Fläkthastighet 1
Läge H3	På	Av	Fläkthastighet 1
Läge H4	På	Fläkthastighet 1	Fläkthastighet 1
Läge H5	På	Fläkthastighet 1	Fläkthastighet 2
Läge H6	På	Fläkthastighet 2	Fläkthastighet 3

1) Hällen känner av kokningsprocessen och aktiverar fläktens hastighet i enlighet med det automatiska läget.

2) Hällen känner av stekningsprocessen och aktiverar fläktens hastighet i enlighet med det automatiska läget.

3) I det här läget aktiveras fläkten och lampan utan att förlita sig på temperaturen.

Ändra det automatiska läget

1. Stäng av produkten.
2. Tryck ned i 3 sekunder. Displayen tänds och släcks.
3. Tryck på i 3 sekunder tills eller tänds.
4. Tryck på några gånger tills tänds.
5. Tryck på på timern för att välja ett automatiskt läge.



För att använda fläkten direkt på fläktpanelen, avaktivera det automatiska läget för funktionen.



När du är klar med matlagningen och stänger av hällen kan fläkten fortsätta gå under en viss tid. Efter den tiden stänger systemet av fläkten automatiskt och förhindrar att du oavsiktligt slår på fläkten under kommande 30 sekunder.

Styra fläkthastigheten manuellt

Du kan också använda funktionen manuellt.

För att göra detta, tryck på när hällen är påslagen. Detta inaktiverar den automatiska funktionen och gör att du kan ändra fläkthastigheten manuellt. När du trycker på ökar du fläkthastigheten med ett steg. När du når en intensiv nivå och trycker på igen ställs fläkthastigheten in på 0 igen och då stängs köksfläkten av. Starta fläkten igen med fläkthastighet 1 genom att trycka på .



Aktivera automatiskt styrning av funktionen genom att stänga av hällen och sedan slå på den igen.

Aktivera belysningen

Du kan ställa in hällen på att aktivera belysningen automatiskt när du aktiverar hällen. Detta gör du genom att ställa in det automatiska läget på H1–H6.



Belysningen i fläkten släcks 2 minuter efter att hällen stängts av.

6.14 Effektreglering-funktion

- Kokzonerna är grupperade enligt plats och antal faser i hällen. Se bilden.
- Varje fas har en maximal elektricitetsbelastning.
- Funktionen delar strömmen mellan de kokzoner som är anslutna till samma fas.
- Funktionen aktiveras när den totala elektricitetsbelastningen på kokzonerna som anslutits till en fas har överskridits.

- Funktionen minskar strömmen till de andra kokzonerna som är anslutna till samma fas.
- Värmeläget för de reducerade kokzonerna ändras mellan två nivåer.

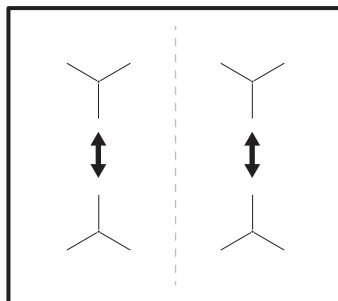

7. HÄLL - RÅD OCH TIPS

⚠ VARNING!

Se Säkerhetsavsnitten.

7.1 Kokkäril



För induktionskokzoner genereras värmen mycket snabbt i kokkärlet med ett kraftigt elektromagnetiskt fält.



Använd induktionskokzonerna med lämpliga kokkäril.

Kokkärilsmaterial

- **rätt:** gjutjärn, stål, emaljerat stål, rostfritt stål, botten med flera lager (med korrekt märkning från en tillverkare).
- **inte rätt:** aluminium, koppar, mässing, glas, keramik, porslin.

Kokkäril är lämpliga för en induktionshäll om:

- vatten kokar mycket snabbt upp på en kokzon som är inställd på det högsta värmeläget.
- en magnet fäster på kastrullens botten.



Kokkärlets botten måste vara så tjock och plan som möjligt. Se till att kastrullens botten är ren och torr innan du sätter den på hällen.

Kokkärlets mått

Induktionskokzonerna anpassar sig automatiskt till storleken på kokkärlets botten.

Kokzonens effektivitet är relaterad till kokkärlets diameter. Kokkäril med en mindre diameter än den minsta får bara en del av effekten som kokzonen genererar.

7.2 Minsta kokkärilsdiameter

Kokzon	Kokkärlets diameter (mm)	Effekt (W)
Vänster bak	125 - 140	1400/2500
Höger bak	145 - 180	1800/2800
Höger fram	145 - 180	1800/2800
Vänster fram	180 - 210	2300/3600

7.3 Buller under drift



Dessa ljud är normala och innebär inte att det är fel på produkten.

Kokkärilsrelaterade ljud kan variera beroende på material och effekt.

Kokkärilsrelaterade ljud:

- knackande ljud: kokkärlet är tillverkat av olika material (en "sandwichkonstruktion").
- visslande ljud: du använder kokzonen med en hög effekt och kokkärlet är tillverkat av olika material (en "sandwichkonstruktion").
- surrande ljud: du använder en hög effektnivå.

Hällrelaterade ljud:

- klickljud: elektrisk omkoppling sker.
- väsande, surrande: fläkten är igång.
- rytmiskt ljud: kokkärl detekterat.

7.4 Förenklad matlagningssguide

Korrelationen mellan en zons värmeläge och dess energiförbrukning är inte linjär. När du ökar värmeläget är det inte proportionellt mot

att öka kokzonens energiförbrukning. Det betyder att en kokzon med medelhögt värmeläge använder mindre än hälften av sin effekt.



Uppgifterna i tabellen är endast riktvärden.

Värmeinställning	Använd för att:	Tid (min)	Tips
1	Se till att hålla tillagad mat varm.	vid behov	Placera ett lock på kokkärlet.
1 - 2	Hollandaisésås, smält: smör, choklad, gelatin.	5 - 25	Rör om då och då.
2	Tillgaga: fluffiga omeletter, bakade ägg.	10 - 40	Tillaga med locket på.
2 - 3	Sjud ris och mjölkkrätter, värm färdiglagade rätter.	25 - 50	Tillsätt minst dubbelt så mycket vätska som ris, rör om mjölkbaserade rätter under tillagningen.
3 - 4	Stuva grönsaker, fisk, kött.	20 - 45	Tillsätt några msk vatten. Kontrollera vattenmängden under processens gång.
4 - 5	Ångkoka potatis och andra grönsaker.	20 - 60	Täck botten av kastrullen med 1-2 cm vatten. Kontrollera vattennivån under processens gång. Ha locket kvar på kastrullen.
4 - 5	Tillaga större mängder mat, grytor och soppor.	60 - 150	Upp till 3 l vätska plus ingredienser.
6 - 7	Lätt stekning: schnitzel, cordon bleu-kalvkött, kotletter, risbiffar, korv, lever, roux, ägg, pannkakor, munkar.	vid behov	Vänd när det behövs.
7 - 8	Intensiv stekning, rårakor, ryggbiffar, biffar.	5 - 15	Vänd när det behövs.
9	Koka vatten, tillaga pasta, bryna kött (gulash, grytstek), fritera pommes frites.		
	Koka upp en stor mängd vatten. PowerBoost är aktiverad.		

8. HÄLL – UNDERHÅLL OCH RENGÖRING

VARNING!

Se Säkerhetsavsnitten.

8.1 Allmän information

- Rengör hällen efter varje användningstillfälle.

- Använd alltid kokkärl med ren botten.
- Repor eller mörka fläckar på ytan påverkar inte hällens funktion.
- Använd ett särskilt rengöringsmedel för hällens yta.
- Använd alltid en skrapa som är avsedd för hållar med glasyta. Använd skrapan endast som ett extra verktyg för

glasrengöring efter standardrengöringsproceduren.

 **WARNING!**

Använd inte knivar eller andra vassa metallföremål vid rengöring av glasytan.

8.2 Rengöring av hällens

- **Avlägsna omedelbart:** smält plast, plastfolie, salt, socker och mat som innehåller socker, annars kan denna

smuts orsaka skador på hällen. Var försiktig och undvik brännskador. Sätt specialskrapan snett mot glasytan och för bladet över ytan.

- **Ta bort när hällen är tillräckligt sval:** kalkringar, vattenringar, fettfläckar, glänsande metallisk missfärgning. Rengör hällen med en fuktig duk och icke slipande rengöringsmedel. Efter rengöringen torka hällen torr med en mjuk trasa.
- **Ta bort blank metallisk missfärgning:** använd en vattenlösning med vinäger och rengör glasytan med en trasa.

9. UGN – DAGLIG ANVÄNDNING

 **WARNING!**



Se Säkerhetsavsnitten.

9.1 Ugnsfunktioner

 **Av-läge**
Ugnen är avstängd.

 **Varmluft**
För att baka på högst två nivåer samtidigt och för att torka mat.
Ställ in temperaturen på 20–40 °C lägre än för Över-/undervärme.

 **Över-/undervärme**
Bakning och stekning på en ugnsnivå.

 **Pizza-funktionen / AirFry**
För att tillaga pizza och andra rätter som kräver mer värme underifrån. /
 Steka mat med mindre olja eller utan bakplåtspapper. För rätter som pommes frites eller pizza.

 **Varmluftsgrillning**
Att steka större köttbitar eller fågel med ben på en ugnsnivå. För att bryna och göra gratänger.

 **Snabbgrillning**
För grillning av tunna livsmedel i stora mängder och för rostning av bröd.

 **SteamBake**
För att tillsätta fukt under tillagning. För att få den rätta färgen och krispigheten under gräddning. För att få rätten saftigare under uppvärmning.

 **Torkning**
För att torka skivad mat.

 **Varmluft med fukt**

Denna funktion användes för att följa energieffektivitetsklass och ekodesignföreskrifter (enligt EU 65/2014 och EU 66/2014). Tester enligt IEC/EN 60350-1.

Den är utformad för att spara energi under tillagningen.

Ugnsluckan ska vara stängd under tillagningen så att funktionen inte avbryts och ugnen fungerar med högsta möjliga energieffektivitet. När du använder den här funktionen kan temperaturen i ugnen skilja sig från inställd temperatur. Värmeeffekten kan minska. För allmänna energibesparingsanvisningar, se kapitlet "Energieffektivitet", Energibesparing.

För tillagningsinstruktioner, se kapitlet "Råd och Tips", Varmluft med fukt.

När du använder den här funktionen släcks lampan automatiskt.

 **Funktionslås**

Låsa ugns- och hållfunktionerna.



Maten kan tinas genom att välja Varmluft med fukt-funktionen utan att ställa in temperaturen.

9.2 Aktivera och inaktivera ugnen



Det beror på modellen om produkten har vredsymboler, kontrollampor eller lampor:

- Kontrollampan tänds när ugnen värms upp.
- Lampan tänds när produkten är igång.
- Symbolen visar om kontrollvredet styr en av kokzonerna, ugnsfunktionerna eller temperaturen.

1. Vrid vredet för ugnsfunktionerna för att välja en ugnsfunktion.
2. Vrid temperaturvredet för att välja temperatur.
3. Inaktivera ugnen genom att vrida vreden för ugnsfunktionerna och temperatur till avstängt läge.

9.3 Aktivera funktionen: SteamBake

Den här funktionen tillsätter mer fukt under tillagningen.



WARNING!

Risk för brännskador och skador på produkten.

Ånga som släpps ut kan orsaka brännskador:

- Öppna inte luckan när du använder funktionen: SteamBake.
- Öppna luckan försiktigt när funktionen har varit på: SteamBake.



Se avsnittet "Råd och tips".

1. Öppna ugnsluckan.
2. Fyll ugnens bottenfördjupning med kranvatten.
Ugnsutrymmets fördjupning rymmer max 250 ml.
Vattnet ska fyllas på innan du sätter på förvärmning och när ugnen är kall.
3. Vrid på funktionsvredet: SteamBake .
4. Vrid temperaturvredet för att välja temperatur.
5. Lägg i maten i ugnen och stäng ugnsluckan.



FÖRSIKTIGHETSÅTGÄRDER!

Fyll inte på ugnens botten med vatten när ugnen är igång eller när den fortfarande är varm.

6. Ställ vreden för ugnsfunktioner och temperaturen i Off-läget (Av) för att stänga av ugnen.
7. Ta bort vatten från ugnsutrymmets botten.



WARNING!

Se till att ugnen är kall innan du tar bort eventuellt kvarvarande vatten från ugnens botten.

9.4 Låsa ugnen och spishällen

Vredet för ugnsfunktionerna har ett inbyggt funktionslås.



Funktionslåset stänger inte av spisens huvudströmförsörjning.

Vrid vredet till symbolen .

Vredet kommer ut cirka 2 mm.

Låsa upp ugnen och spishällen: Tryck på vredet och vrid det till önskat läge.

9.5 Kylfläkt

När ugnen är på, slås kylfläkten på automatiskt för att hålla ugnens ytor svala. Om du stänger av ugnen stängs kylfläkten av.

9.6 Använda matlagningstermometern

Matlagningstermometern mäter temperaturen i köttet.

Två temperaturer ska ställas in:

- Ugnstemperaturen. Se tabellen för ugnsstekning.
- Tillagningstemperaturen. Se tabellen för matlagningstermometern.



FÖRSIKTIGHETSÅTGÄRDER!

Använd endast matlagningstermometern som medföljer produkten, eller originalreservdelar.

1. Sätt i matlagningstermometerns spets i mitten av köttet.
2. Sätt i matlagningstermometerns kontakt i uttaget på produktens framsida. Lampan för matlagningstermometern  blinkar.

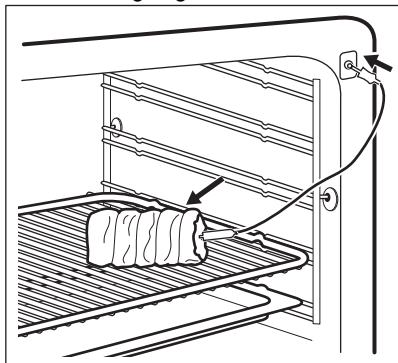

3. Tryck på knappen \oplus eller \ominus för att ställa in innertemperaturen. Du kan ställa in temperaturen på mellan 30 °C och 99 °C. Se värdena i tabellen.
4. Välj funktion och ugnstemperatur.
5. Tryck på en knapp för att stänga av ljudsignalen. En ljudsignal hörs i två minuter när köttet uppnått den angivna innertemperaturen.
6. Stäng av produkten.
7. Dra ut matlagningstermometerns kontakt ur uttaget. Ta ut köttet från ugnen.

Om du inte tycker att köttet är tillräckligt tillagat, utför du de ovanstående stegen på nytt och anger en högre innertemperatur.

Du kan ändra temperaturen när som helst under tillagningen. Tryck på  för att ändra den angivna innertemperaturen.

VARNING!

Var försiktig när du tar bort matlagningstermometerns spets och kontakt. Matlagningstermometern är het. Det finns risk för brännskador.

9.7 Montera ugnstillbehören

Långpanna:

Skjut in långpannan mellan stegparen på önskad nivå.

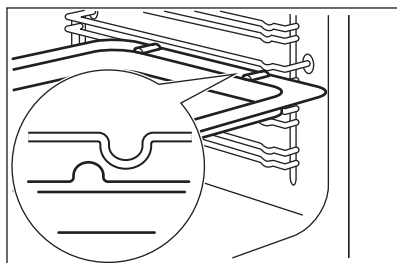

Galler:

Skjut in gallret mellan stödskenorna.

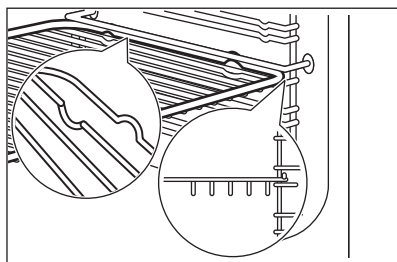

AirFry plåt:

Sätt AirFry-plåten på tredje ugnsnivån. Sätt in bakplåten på nedersta hyllpositionen.

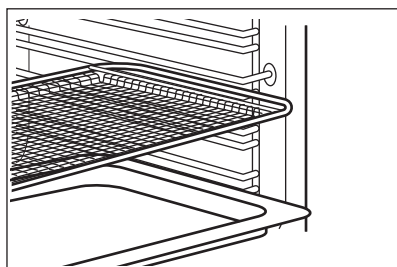

- Alla tillbehör har små fördjupningar längst upp på höger och vänster sida för att öka säkerheten. Fördjupningarna är för också enheterna tipsäkra.
- Den höga kanten runt hyllan förhindrar att ugn formar glider.

10. UGN - KLOCKFUNKTIONER

10.1 Display

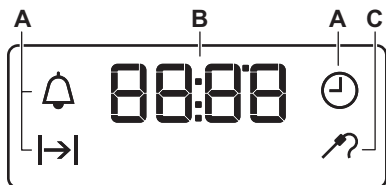

- A. Klockfunktioner
- B. Timer
- C. Indikator för matlagningstermometer

10.2 Knappar

Knapp	Funktion	Beskrivning
—	MINUS	För att ställa in tiden.
	KLOCKA	För att ställa in en klockfunktion.
+	PLUS	För att ställa in tiden.

10.3 Klockfunktioner

Klockfunktion		Program
	KLOCKA	För att ställa in, ändra eller kontrollera tiden.
	KOKTID	För att ställa in hur länge ugnen ska vara påslagen.
	SIGNALUR	För att ställa in en tid som räknas ned. Denna funktion påverkar inte ugnens funktioner i övrigt. Du kan ställa in den här funktionen när som helst, även när ugnen är avstängd.

10.4 Ställa in KOKTID

1. Ställ in ugnsfunktion och temperatur.
2. Tryck på flera gånger tills börjar blinka.
3. Tryck på **+** eller **—** för att ställa in KOKTIDEN.

Displayen visar .

4. En ljudsignal hörs och blinkar när sluttiden uppnåtts. Produkten stängs av automatiskt.
5. Tryck på valfri knapp för att stänga av ljudsignalen.

6. Vrid vredet för ugnsfunktioner och vredet för temperaturen till avstängt läge.

10.5 Ställa in SIGNALUR

1. Tryck på flera gånger tills börjar blinka.
2. Tryck på **+** eller **—** för att ställa in önskad tid.
Signaluret startar automatiskt efter fem sekunder.
3. En ljudsignal hörs när tillagningstiden uppnåtts. Tryck på valfri knapp för att stänga av ljudsignalen.

4. Vrid vredet för ugnsfunktioner och vredet för temperaturen till avstängt läge.

10.6 Avbryta klockfunktionerna

1. Tryck flera gånger på  tills önskad funktionslampa börjar blinka.

2. Tryck på och håll in . Klockfunktionen släcks inom några sekunder.

11. UGN – RÅD OCH TIPS

VARNING!

Se Säkerhetsavsnitten.



Temperaturerna och gräddningstiderna i tabellerna är endast riktvärden. De beror på recepten samt på ingrediensernas kvalitet och mängd.

11.1 Gräddning

För första gräddningen, använd den lägre temperaturen.

11.2 Tips för bakning

Du kan förlänga gräddningstiden med 10–15 minuter om du bakar på mer än en nivå.

Bakverk vid olika nivåer blir inte alltid lika bruna. Du behöver inte ändra ugnstemperaturen om de blir olika bruna. Detta jämnar ut sig under bakningen.

Plåtarna i ugnen kan vrida sig under bakning. När plåtarna kallnar igen återtar de sin normala form.

Bakresultat	Möjlig orsak	Lösning
Kakans botten är inte tillräckligt gräddad.	Ugnsnivån är fel.	Ställ kakan på en lägre ugnsnivå.
Kakan faller ihop och blir degig eller får vattenränder.	Ugnstemperaturen är för hög.	Ställ in något lägre ugnstemperatur nästa gång.
	Ugnstemperaturen är för hög och gräddningstiden är för kort.	Ställ in längre gräddningstid och lägre ugnstemperatur nästa gång.
Kakan är för torr.	Ugnstemperaturen är för låg.	Ställ in högre ugnstemperatur nästa gång.
	För lång gräddningstid.	Ställ in kortare gräddningstid nästa gång.
Kakan blir ojämn.	Ugnstemperaturen är för hög och gräddningstiden är för kort.	Ställ in längre gräddningstid och lägre ugnstemperatur nästa gång.
	Kaksmeten har inte fördelats jämnt.	Fördela smeten jämnare på bakplåten nästa gång.
Kakan blir inte klar på tiden som anges i receptet.	Ugnstemperaturen är för låg.	Ställ in något högre ugnstemperatur nästa gång.

11.3 Varmluftsbakning

Livsmedel	Temperatur (°C)	Tid (min)	Ugnsnivå
Bröd/Bullar	175 - 185	15 - 20	2 + 4
Fullkornsbullar	165 - 180	20 - 30	2 + 4
Fyllda smörgåsar	170 - 180	15 - 20	2 + 4
Färslimpa	170 - 190	30 - 40	1 + 4
Kringlor	160 - 170	15 - 20	2 + 4
Vitt bröd / Rund limpa	170 - 180	35 - 45	2 + 4
Fullkornsbröd	160 - 170	35 - 45	2 + 4
Rågbröd, mix	250	-	2 + 4
- bakning	160 - 170	60 - 70	2 + 4
Baguetter	180 - 200	20 - 30	2 + 4
Pannkakor	150 - 160	50 - 60	3
Fruktkaka	140 - 150	70 - 80	3
Muffins	160 - 170	15 - 25	2 + 4
Rulltårta	190 - 210	6 - 15	3
Bullar	185 - 195	8 - 15	2 + 4
Limpa	170 - 180	25 - 35	2 + 4
Pepparkakor	160 - 170	8 - 15	2 + 4
Mjuk kaka	150 - 160	30 - 40	2 + 4
Sockerkakor/Madeirakakor	150 - 160	50 - 60	2
Maränger	90 - 110	90 - 120	2 + 4
Marängbottnar	90 - 110	90 - 120	2 + 4
Småkakor	150 - 160	10 - 20	2 + 4
Petit-choux-deg	155 - 165	30 - 40	2 + 4
Fruktpajer, mördeg	150 - 160	förbakning, degar 10-15	2 + 4
Fruktpajer, mördeg	150 - 160	slutbearbetning 35-45	2 + 4
Fruktpajer, smuldeg	170 - 180	30 - 40	2 + 4

11.4 Traditionell bakning

Livsmedel	Temperatur (°C)	Tid (min)	Ugnsnivå
Bröd/Bullar	200 - 225	8 - 12	3 - 4
Fullkornsbullar	190 - 200	20 - 25	3 - 4

Livsmedel	Temperatur (°C)	Tid (min)	Ugnsnivå
Fyllda smörgåsar	200 - 225	10 - 12	3 - 4
Ciabatta-bullar	210 - 230	10 - 20	3 - 4
Foccacia	220 - 230	15 - 20	3 - 4
Pitabröd	250	5 - 15	3 - 4
Kringlor	180 - 200	12 - 15	3 - 4
Vitt bröd	190 - 210	25 - 40	1 - 2
Ciabatta	210 - 220	15 - 25	1 - 2
Fullkornsbröd	180 - 200	35 - 45	1 - 2
Bakning av rågbröd	180 - 200	55 - 65	1
– bakning	190	55 - 65	1
Baguetter	220 - 230	15 - 30	3 - 4
Pannkaka	170 - 180	50 - 60	2 - 3
Mjuk kaka	170 - 180	35 - 45	3 - 4
Sockerkakor/Madeirakakor	170 - 180	40 - 50	1 - 2
Sandwichkakbottnar	200 - 225	8 - 12	3 - 4
Maränger	90 - 110	90 - 120	3 - 4
Maränger	90 - 110	90 - 120	3 - 4
Småkakor	160 - 180	6 - 15	3 - 4
Petit-choux-deg	170 - 190	30 - 45	3 - 4
Rulltårta	190 - 210	10 - 12	3 - 4
Fruktpajer, mördeg	175 - 200	förbakning, bullar 10–15	3 - 4
Fruktpajer, mördeg	170 - 180	slutbearbetning 35– 45	3 - 4
Fruktpajer, smuldeg	190 - 200	25 - 35	3 - 4
Tysk ringkaka i marsipan	210 - 230	10 - 12	2

11.5 Tillaga i varmluft

Livsmedel	Temperatur (°C)	Tid (min)	Ugnsnivå
Fisk, kokning	150 - 160	1)	2 + 4
Fisk, stekning	165 - 175	1)	2 + 4
Köttfärslimpa	165 - 175	60 - 70	2 + 4
Danska köttbullar	165 - 175	35 - 45	2 + 4

Livsmedel	Temperatur (°C)	Tid (min)	Ugnsnivå
Leverpâté	165 - 175	65 - 75	2 + 4
Potatisgratäng	175	55 - 65	2 + 4
Lasagne, hemlagad	175	60 - 70	2 + 4
Lasagne, fryst	175	30 - 45 ²⁾	2 + 4
Pastagrätäng	165 - 175	40 - 50	2 + 4
Pommes frites, frusna	180 - 200	30 - 45 ²⁾	2 + 4
Tärtor, hembakade - förbakning, bullar	165 - 175	15 - 20	2 + 4
Tärtor, hembakade - dekorerad	165 - 175	30 - 40	2 + 4
Tärtor, frusna	175	25 - 35 ²⁾	2 + 4

1) När man steker eller kokar fisk, beror tillagningstiden på fiskens tjocklek. Fisken är klar när köttet är vitt. Kontrollera genom att sticka en gaffel i fisken. Om köttet lossnar lätt från benet, är fisken klar.

2) Med tillagning på två nivåer (dubbel portion) tar det ca 1/3 längre tid än vad som anges på förpackningen. Om den angivna tiden är 30 min blir tillagningstiden ungefär 30 + 10 = 40 min.

11.6 Över/Undervärme

Livsmedel	Temperatur (°C)	Tid (min)	Ugnsnivå
Fisk, kokning	160 - 170	.1)	2 - 3
Fisk, stekning	180 - 200	.1)	2 - 3
Köttfärslimpa	175 - 200	45 - 60	2 - 3
Danska köttbullar	175 - 200	30 - 45	3 - 4
Leverpâté	180 - 200	50 - 60	2 - 3
Gratinované jedlo	180 - 200	50 - 60	2 - 3
Potatisgratäng	200	55 - 65	3 - 4
Lasagne, hemlagad	200	50 - 60	2 - 3
Lasagne, fryst	175 - 200	30 - 45 ²⁾	3 - 4
Pastagrätäng	180 - 200	30 - 40	2 - 3
Pommes frites, frusna	225 - 250	20 - 30 ²⁾	3 - 4
Tärtor, hembakade - förbakning, bullar	190 - 210	15 - 25	3 - 4
Tärtor, hembakade - dekorerad	190 - 210	20 - 30	3 - 4
Tärtor, frusna	200 - 225	20 - 30 ²⁾	3 - 4

1) När man steker eller kokar fisk, beror tillagningstiden på fiskens tjocklek. Fisken är klar när köttet är vitt. Kontrollera genom att sticka en gaffel i fisken. Om köttet lossnar lätt från benet, är fisken klar.

2) Med tillagning på två nivåer (dubbel portion) tar det ca 1/3 längre tid än vad som anges på förpackningen. Om den angivna tiden är 30 min blir tillagningstiden ungefär 30 + 10 = 40 min.

11.7 Pizzabord

Livsmedel	Temperatur (°C)	Tid (min)	Ugnsnivå
Ciabatta-bullar	200 - 220	10 - 20	2
Foccacia	220 - 230	10 - 20	2
Ciabatta	190 - 200	15 - 25	2
Fruktpajer, mördeg	170 - 180	35 - 45	2
Fruktpajer, smuldeg	175 - 200	25 - 35	2
Pizza, hemlagad (tjock – med massor av topping)	180 - 200	25 - 35	1
Pizza, hemlagad (tunn deg)	200 - 230 ¹⁾	15 - 20	1
Fryst pizza	190 - 200	15 - 20	3
Pajer, hembakade – förbakning, bottnar	175 - 200	35 - 45	3
Pajer, hembakade – avslutning	175 - 200	35 - 45	3
Pajer, frysta	190 - 210	15 - 25	3

1) Förvärm ugnen.

11.8 Varmluft med fukt

Bröd och pizza

Livsmedel	Temperatur (°C)	Tid (min)	Ugnsnivå
Bullar	180	25 - 35	3
Fryst pizza 350 g	190	25 - 35	3

Kakor på en bakplåt

Livsmedel	Temperatur (°C)	Tid (min)	Ugnsnivå
Rulltårta	180	20 - 30	3
Brownie	180	30 - 40	3

Kakor i burk

Livsmedel	Temperatur (°C)	Tid (min)	Ugnsnivå
Soufflé	200	30 - 40	3
Socketkaksbotten	180	20 - 30	3
Tärtbotten	150	25 - 35	3

Fisk

Livsmedel	Temperatur (°C)	Tid (min)	Ugnsnivå
Fisk i påsar 300 g	180	25 - 35	3

Livsmedel	Temperatur (°C)	Tid (min)	Ugnsnivå
Hel fisk, 200 g	180	25 - 35	3
Fiskfilé, 300 g	180	25 - 35	3

Kött

Livsmedel	Temperatur (°C)	Tid (min)	Ugnsnivå
Kött i påse 250 g	200	25 - 35	3
Köttspett 500 g	200	30 - 40	3

Små bakade godsaker

Livsmedel	Temperatur (°C)	Tid (min)	Ugnsnivå
Småkakor	180	25 - 35	3
Mandelbiskvier	160	25 - 35	3
Muffins	180	25 - 35	3
Crackers	170	20 - 30	3
Mördegskakor	150	25 - 35	3
Tarteletter	170	15 - 25	3

Vegetarian

Livsmedel	Temperatur (°C)	Tid (min)	Ugnsnivå
Blandade grönsaker i påse 400 g	180	25 - 35	3
Omelett	200	20 - 30	3
Grönsaker på plåt 700 g	180	25 - 35	3

11.9 SteamBake

Bakning

Livsmedel	Temperatur (°C)	Vatten i utrymmets upphöjning (ml)	Föruppvärmningstid (min)	Tid (min)	Ugnsnivå
Fransbröd	180	150	10	30 - 40	2
Bröd/Bullar	200	150	5	20 - 25	2
Focaccia	190	150	10	20 - 25	1
Hemlagad pizza	230	150	10	15 - 20	2
Cookies, scones, croissant	160	150	10	10 - 20	2
Plommonkaka, kanelbullar	160	150	10	70 - 80	2

Fryst mat

Livsmedel	Temperatur (°C)	Vatten i utrymmets upphöjning (ml)	Föruppvärmningstid (min)	Tid (min)	Ugnsnivå
Pizza	200	100	10	15	2
Croissant	170	50	10	25	2
Lasagne	200	200	10	35 - 45	2

Regenerering av mat/uppvärmning

Livsmedel	Temperatur (°C)	Vatten i utrymmets upphöjning (ml)	Föruppvärmningstid (min)	Tid (min)	Ugnsnivå
Franskröd	110	100	-	30 - 40	2
Bröd/Bullar	110	100	-	20 - 25	2
Hemlagad pizza	110	100	-	15 - 20	2
Focaccia	110	100	-	20 - 30	2
Grönsaker	110	100	-	15 - 25	2
Ris	110	100	-	15 - 26	2
Pasta	110	100	-	15 - 27	2
Kött	110	100	-	15 - 28	2

Ugnsstekning

Livsmedel	Temperatur (°C)	Vatten i utrymmets upphöjning (ml)	Föruppvärmningstid (min)	Tid (min)	Ugnsnivå
Kyckling	210	200	-	70 - 75	2
Halv kyckling	210	200	-	35 - 50	2
Fläskstek	180	200	-	65 - 70	2
Rostbiff, 1 - 1,5 kg	200	200	-	1. 50 - 55 2. 60 - 65 3. 65 - 70	2
Ugnsstekt kalkon	200	200	-	70 - 85	2

11.10 Tips gällande ugnsstekning

Använd värmebeständiga ugnsformar.

Stek magert kött övertäckt (t.ex. aluminiumfolie).

Stek stora bitar av kött direkt på plåten.

Håll lite vatten på plåten för att förhindra att droppande fett bränner fast.

Vänd steken efter 1/2 - 2/3 av stektiden.

Stek kött och fisk i stora bitar (1 kg eller mer).

Om nedersta nivån föreslås, lägger du maten direkt på bakplåten

Ös köttet med sin egen köttsaft flera gånger under stekning.

11.11 Steka i varmluft

Kalvkött

Livsmedel	Temperatur (°C)	Tid (min/kg)	Ugnsnivå
Oxfile ¹⁾	160	60 - 70	2 - 3

¹⁾ Övrigt. Kan brynas efter stekning under grillen eller med över-/undervärme på 250 °C. Använder du en matlagningstermometer ska den tas bort före grillning.

Lamm

Livsmedel	Temperatur (°C)	Tid (min/kg)	Ugnsnivå
Lägg/bog/sadel	160	80 - 100	2

Fläsk

Livsmedel	Temperatur (°C)	Tid (min/kg)	Ugnsnivå
Fläskstek ¹⁾	175	60 - 70	2 - 3
Fläskkotlett ¹⁾	175	60	2 - 3
Fläskkarré	160	90 - 120	2 - 3
Skinka	150	60 - 100	1 - 2

¹⁾ Övrigt. Kan brynas efter stekning under grillen eller med över-/undervärme på 250 °C. Använder du en matlagningstermometer ska den tas bort före grillning.

Fågel

Livsmedel	Temperatur (°C)	Tid (min/kg)	Ugnsnivå
Kyckling, i bitar	180	55 - 65	2 - 3
Anka ¹⁾	150	55 - 65	2 - 3
Anka lågtemperaturlagad ¹⁾	130	totalt ca 5 timmar	2 - 3
Stekt kalkon, fylld	150	50 - 60	1 - 2
Kalkonbröst	175	70 - 80	2 - 3

¹⁾ Övrigt. Kan brynas efter stekning under grillen eller med över-/undervärme på 250 °C. Använder du en matlagningstermometer ska den tas bort före grillning.

11.12 Stekning med Över/Undervärme

Kalvkött

Livsmedel	Temperatur (°C)	Tid (min/kg)	Ugnsnivå
Oxfile ¹⁾	180	60 - 70	2 - 3

¹⁾ Övrigt. Kan brynas efter stekning under grillen eller med över-/undervärme på 250 °C. Använder du en matlagningstermometer ska den tas bort före grillning.

Lamm

Livsmedel	Temperatur (°C)	Tid (min/kg)	Ugnsnivå
Lägg/bog/revben	180	80 - 100	2

Fläsk

Livsmedel	Temperatur (°C)	Tid (min/kg)	Ugnsnivå
Fläskstek ¹⁾	200	60 - 70	3
Fläskkotlett ¹⁾	200	60	3
Fläskkarré	180	90 - 120	2 - 3
Skinka	160	60 - 100	1 - 2

¹⁾ Övrigt. Kan brynas efter stekning under grillen eller med över-/undervärme på 250 °C. Använder du en matlagningstermometer ska den tas bort före grillning.

Fågel

Livsmedel	Temperatur (°C)	Tid (min/kg)	Ugnsnivå
Kyckling, i bitar	200	55 - 65	2 - 3
Anka ¹⁾	160	55 - 65	2 - 3
Anka lågtemperaturlagad ¹⁾	130	totalt ca 5 timmar	2 - 3
Stekt kalkon, fylld	160	50 - 60	1 - 2
Kalkonbröst	200	70 - 80	2 - 3

¹⁾ Övrigt. Kan brynas efter stekning under grillen eller med över-/undervärme på 250 °C. Använder du en matlagningstermometer ska den tas bort före grillning.

11.13 Tabell matlagningstermometer

Nötkött

Livsmedel	Innertemperatur (°C)	Ugnsnivå
Engelsk rostbiff	55 - 65	2 - 3
Rumpstek - bryning	55 - 65	2 - 3
Rumpstek - stekning	55 - 65	2 - 3
Engelsk rostbiff	75 - 80	1 - 2

Kalv

Livsmedel	Innertemperatur (°C)	Ugnsnivå
Oxfile	65	2 - 3

Lamm

Livsmedel	Innertemperatur (°C)	Ugnsnivå
Lägg/bog/sadel	90	2

Fläsk

Livsmedel	Innertemperatur (°C)	Ugnsnivå
Fläskstek	80	2 - 3
Fläskkarré	75 - 80	2 - 3
Skinka	70 - 75	1 - 2

Fågel

Livsmedel	Innertemperatur (°C)	Ugnsnivå
Kalkonbröst	75 - 80	2 - 3

11.14 Grillning

VARNING!

Grilla alltid med ugnsluckan stängd.

- **Grilla alltid på högsta temperaturinställning.**
- Placera gallret på den ugnsnivå som rekommenderas i grilltabellen.
- Om den nedersta ugnsnivån rekommenderas lägger du maten direkt på bakplåten.
- Sätt alltid långpannan på den nedersta ugnsnivån för att samla upp fett.
- Grilla endast skivor av kött eller fisk.

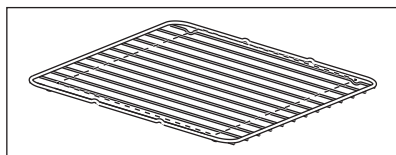

Grillområdet är i mitten av gallret.

11.15 Torkning

Täck ugnshyllorna med bakplåtspapper.

För bästa resultat: stäng av produkten när halva tiden har gått. Öppna produktens lucka och låt produkten svalna. Fortsätt sedan torkprocessen.

Grönsaker

Livsmedel	Temperatur (°C)	Tid (t)	Ugnsnivå	
			1 position	2 positioner
Bönor	60 - 70	6 - 8	3	2 / 4
Pepparfrukter	60 - 70	5 - 6	3	2 / 4
Soppgrönsaker	60 - 70	5 - 6	3	2 / 4
Svamp	50 - 60	6 - 8	3	2 / 4
Örter	40 - 50	2 - 3	3	2 / 4

Frukt

Livsmedel	Temperatur (°C)	Tid (t)	Ugnsnivå	
			1 position	2 positioner
Plommon	60 - 70	8 - 10	3	2 / 4
Aprikoser	60 - 70	8 - 10	3	2 / 4
Äppelskivor	60 - 70	6 - 8	3	2 / 4
Päron	60 - 70	6 - 9	3	2 / 4

11.16 AirFry

Produkter att tillaga

Livsmedel	Mängd	Temperatur (°C)	Tid (min)	Ugnsnivå
Croissanter, frysta	ca 350 g	180 - 220	15 - 30	3
Smördeg, fryst	ca 400 g	180 - 220	15 - 35	3
Smördeg, färsk	ca 300 g	180 - 220	15 - 35	3
Fryst pizza	ca 340 g	180 - 220	20 - 35	3

Potatisprodukter

Livsmedel	Mängd	Temperatur (°C)	Tid (min)	Ugnsnivå
Pommes frites, frysta	ca 650 g	180 - 220	20 - 30	3
Tjocka pommes frites, frysta	ca 600 g	180 - 220	20 - 30	3
Potatisklyftor, frysta	ca 650 g	180 - 220	15 - 25	3
Kroketter	ca 450 g	180 - 220	15 - 30	3

Färska grönsaker

Livsmedel	Mängd	Temperatur (°C)	Tid (min)	Ugnsnivå
Skivad zucchini, färsk ¹⁾	ca 500 g	180 - 220	25 - 35	3

¹⁾ tillsätt 1 tsk olivolja för att undvika att det fastnar

Annat

Livsmedel	Mängd	Temperatur (°C)	Tid (min)	Ugnsnivå
Kotletter, frysta	ca 300 g	180 - 220	15 - 25	3
Friterade räkor, frysta	ca 200 g	180 - 220	15 - 25	3
Bläckfiskringar, frysta	ca 250 g	180 - 220	15 - 25	3
Chicken nuggets, frysta	ca 300 g	180 - 220	15 - 25	3
Fiskpinnar, frysta	ca 500 g	180 - 220	15 - 25	3

11.17 Information för testinstitut

Livsmedel	Funktion	Temperatur (°C)	Tid (min)	Tillbehör	Ugnsnivå
Småkakor (20 stycken/plåt)	Över-/undervärme	170	20 - 30	Plåt	4
Småkakor (20 stycken/plåt) ¹⁾	Varmluft	150	20 - 30	Plåt	2
Småkakor (20 stycken/plåt) ¹⁾	Varmluft	150	25 - 35	Plåt/långpanna	1 + 4
Äpplepaj, 2 formar (diameter 20 cm) på gallret, som skiftar diagonalt	Över-/undervärme	180	70 - 90	Galler	1
Äpplepaj, 2 formar (diameter 20 cm) på gallret, som skiftar diagonalt	Varmluft	160	70 - 90	Galler	2
Äpplepaj, 2 formar (diameter 20 cm) på gallret, som skiftar diagonalt	Pizza-funktionen	160	60 - 80	Galler	2
Fettfri sockerkaka, 1 form (diameter 26 cm) på gallret	Över-/undervärme	170	30 - 40	Galler	3
Fettfri sockerkaka, 1 form (diameter 26 cm) på gallret	Varmluft	150	35 - 45	Galler	2
Fettfri sockerkaka, 1 form (diameter 26 cm) på gallret ¹⁾	Varmluft	160	25 - 35	Galler	1 + 4
Shortbread/smördegsrem-sor	Varmluft	140	20 - 35	Plåt	3
Shortbread/smördegsrem-sor	Varmluft	140	20 - 30	Plåt	1 + 4
Shortbread/smördegsrem-sor	Över-/undervärme	160	20 - 35	Plåt	3
Rostat bröd ¹⁾	Snabbgrillning	Hög	1 - 5	Galler	4
Hamburgare	Grill	Max	15 - 20 första sidan. 10 - 15 andra sidan.	Galler/långpanna	4 + 1

¹⁾ Förvärm ugnen i 10 minuter.

12. UGN – UNDERHÅLL OCH RENGÖRING

VARNING!

Se Säkerhetsavsnitten.

12.1 Rengöring

Rengöringsmedel

- Rengör produktens framsida endast med en mikrofiberduk med varmt vatten och ett mildt rengöringsmedel. Rengör och kontrollera lucktätningen runt hålrummets ram.
- Använd en rengöringslösning för att rengöra metallytor.
- Rengör fläckar med ett mildt rengöringsmedel. Applicera inte medlet på de katalytiska ytorna.

För användning varje dag

- Rengör ugnsutrymmet efter varje användningstillfälle. Fettansamling eller andra matrester kan leda till brand.
- Låt inte tillagad mat stå i ugnen längre än 20 minuter. Torka ugnsutrymmet med enbart en mikrofiberduk efter varje användning.

Tillbehör

- Rengör alla tillbehör efter varje användningstillfälle och låt dem torka. Använd enbart en mikrofiberduk med varmt vatten och ett mildt rengöringsmedel. Diska inte tillbehören i diskmaskin (förutom AirFry-plåten).
- Använd inte rengöringsmedel med slipeffekt eller vassa föremål när du rengör SuperClean-tillbehören och AirFry-plåten.

12.2 Rengöra AirFry-plåten

1. Sätt AirFry-plåten på bakplåten.
2. Håll i varmt vatten och diskmedel och låt det stå.
3. Rengör AirFry-plåten med en svamp eller en borste för att ta bort matrester.

Den kan också diskas i diskmaskinen.

12.3 Ugnar i rostfritt stål eller aluminium

Rengör ugnsluckan endast med en fuktig trasa eller svamp. Torka med en mjuk trasa.

Använd aldrig stålull, syror eller produkter med slipeffekt för rengöring eftersom de kan skada ugnens ytor. Rengör ugnens kontrollpanel med samma försiktighet.

12.4 Katalytisk rengöring

FÖRSIKTIGHETSÅTGÄRDER!

Rengör inte den katalytiska ytan med ugnssprej, såpa eller andra rengöringsmedel. Det skadar den katalytiska ytan.

FÖRSIKTIGHETSÅTGÄRDER!

Tänd alltid ugnslampan vid katalytisk rengöring (i förekommande fall).

VARNING!

Håll barn borta när du rengör ugnen vid höga temperaturer. Ugnsytan blir mycket varm och det finns risk att man bränner sig.

i

Fläckar eller missfärgning av den katalytiska ytan påverkar inte de katalytiska egenskaperna.

i

Ta ut alla tillbehör ur ugnen innan den katalytiska rengöringen aktiveras.

Väggarna med katalytisk emalj är självrengörande. De absorberar fett som samlas på väggarna när produkten är igång.

För att stödja denna självrengöringsprocedur ska ugnen värmas upp tom regelbundet.

1. Rengör ugnens botten med varmt vatten och diskmedel, och torka den sedan.
2. Ställ in funktionen .
3. Ställ in ugnstemperaturen på 250 °C och låt ugnen vara på i en timme.
4. När produkten har svalnat, rengör den med en mjuk, fuktig svamp.

12.5 Rengöring av ugnens bottenfördjupning

Rengöringsproceduren tar bort kalkbeläggningar från botten efter en ångkokning.



För funktionen: SteamBake vi rekommenderar att rengöringsproceduren görs efter 5–10 användningar.

1. Håll 250 ml vit vinäger i ugnens bottenfördjupning. Använd högst 6 % vinäger utan tillsatser.
2. Låt vinägern lösa upp kalkbeläggningar vid rumstemperatur i 30 minuter.
3. Rengör ugnsutrymmet med varmt vatten och en mjuk trasa.

12.6 Borttagning av ugnstegarna

Vid rengöring av ugnen ska ugnstegarna tas bort.

1. Dra först ut stegarnas främre del från sidoväggen.

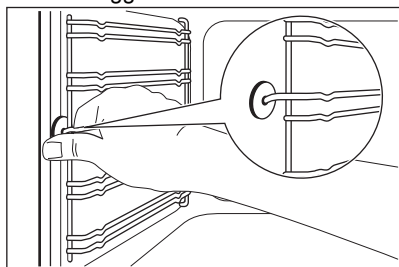

2. Dra ut stegen baktill från ugnssidans och ta bort den.

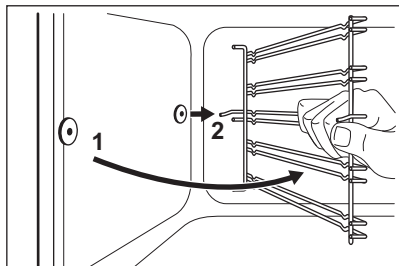

Sätt tillbaka ugnstegarna i omvänd ordning.

⚠ FÖRSIKTIGHETSÅTGÄRDER!

Se till att den längre fixeringsdelen är framtill. De två fixeringsdelarnas ändrar måste peka bakåt. Felaktig installation kan skada emaljen.

12.7 Ta bort ugnsluckan

Ta bort luckan för att göra rengöringen enklare.

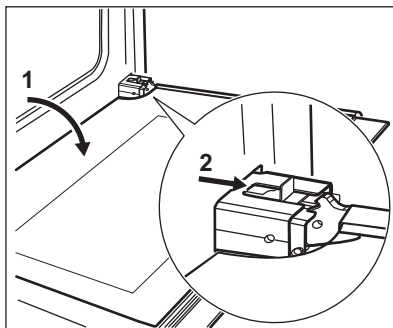

1. Öppna luckan helt.
2. Flytta glidstycket tills du hör ett klickande ljud.
3. Stäng luckan tills glidstycket spärrar den.
4. Ta bort dörren.
Luckan tas bort genom att du drar den utåt först på ena sidan och sedan på andra sidan.

Sätt tillbaka ugnsluckan i omvänd ordning när rengöringen är klar. Du ska höra ett klickljud när du sätter tillbaka luckan. Använd en tång om det behövs.

12.8 Ta bort och rengöra luckglaset



Glaset i luckan på din produkt kan skilja sig från den typ och form du ser på bilderna. Antalet glas kan skilja sig.

1. Ta tag i lucklist B på båda sidorna av luckans övre kant och tryck inåt för att frigöra klämlåset.

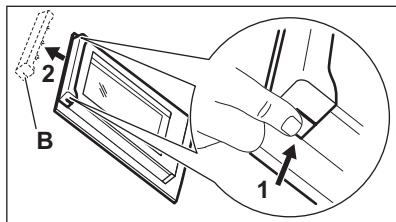

2. Dra lucklisten framåt för att ta bort den.
3. Håll luckglaset i överkanten ett i taget och dra dem uppåt och ut ur skenorna.

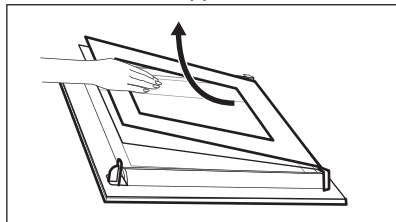

4. Rengör ugnsluckans glaspaneler. Sätt tillbaka glaset genom att följa stegen i omvänd ordning.

12.9 Byte av lampan

VARNING!

Risk för elektrisk stöt!
Lampan kan vara het.

1. Stäng av ugnen. Vänta tills ugnen är kall.
2. Koppla bort ugnen från eluttaget.
3. Lägg en trasa i botten av ugnsutrymmet.

Baklampan

Lampglaset hittar du längst bak i utrymmet.

1. Ta bort lampglaset genom att vrida det moturs.
2. Rengör lampglaset.
3. Byt ugnslampan mot en passande 300 °C värmeresistent ugnslampa. Använd samma typ av lampa.
4. Sätt tillbaka lampglaset.

Sidolampan

Lampglaset hittar du på vänster sida i ugnen.

1. Ta ut den vänstra stegen för att komma åt lampan.
2. Använd ett smalt och trubbigt föremål (t.ex. en tesked) för att avlägsna lampglaset.

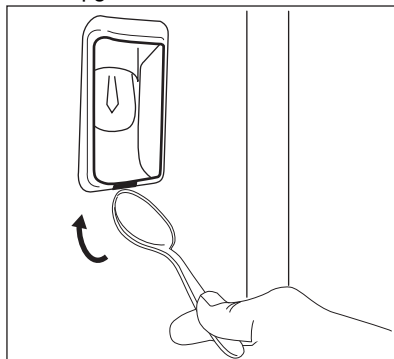

3. Rengör lampglaset.
4. Byt ut lampan mot en passande lampa som tål upp till 300 °C.
5. Sätt tillbaka lampglaset.
6. Sätt i vänster ugnsstega.

12.10 Lådan

VARNING!

Lägg inte mat inuti lådan.

VARNING!

Förvara inte brandfarliga föremål (såsom rengöringsmaterial, plastpåsar, ugnsvantar, papper, rengöringsprodukter, aerosoler, eller plastföremål) i lådan. När du använder ugnen kan lådan bli varm. Det finns en risk för brand.

Lådan under ugnen kan tas bort för att rengöras.

Ta ut lådan:





1. Dra ut lådan helt.
2. Lyft lådan något så att den kan lyftas uppåt i en vinkel mot lådskenorna. Utför proceduren i omvänd ordning för att installera lådan.

13. FELSÖKNING

VARNING!

Se Säkerhetsavsnitten.

13.1 Vad gör jag om...

Problem	Möjlig orsak	Lösning
Du kan inte aktivera maskinen.	Ugnen är inte ansluten till strömförsörjningen eller den är ansluten på fel sätt.	Kontrollera att ugnen är korrekt ansluten till strömförsörjningen.
Du kan inte aktivera maskinen.	Säkring har gått.	Kontrollera att säkringen är orsaken till felet. Om säkringen går gång på gång, tala med en kvalificerad elektriker.
Det går inte att aktivera eller använda hällen.	Du har tryckt på 2 eller fler touchkontroller samtidigt.	Tryck bara på en touchkontroll.
Det går inte att aktivera eller använda hällen.	Det finns vatten- eller fettstänk på kontrollpanelen.	Rengör kontrollpanelen.
En ljudsignal hörs och hällen stängs av. En ljudsignal hörs när hällen stängs av.	Du har ställt något på en eller flera touchkontroller.	Ta bort föremålet från touchkontrollerna.
Hällen stängs av.	Du satte något på touch-kontrollen  .	Ta bort föremålet från touch-kontrollen.
Restvärmeindikatorn tänds inte.	Kokzonen har inte värmts upp eftersom den bara har använts under kort tid.	Kontakta ett auktoriserat servicecenter om zonen varit på tillräckligt länge för att vara varm.
Automatisk uppvärmning fungerar inte.	Zonen är varm.	Låt zonen kallna tillräckligt.
Automatisk uppvärmning fungerar inte.	Det högsta värmeläget är inställt.	Det högsta effektläget har samma effekt som funktionen.
Effektläget ändras mellan två nivåer.	Effektfunktionen är påslagen.	Se avsnittet "Häll – daglig användning".
Touchkontrollerna blir varma.	Kokkärlet är för stort eller står för nära kontrollerna.	Placera om möjligt stora kokkärl på de bakre zonerna.
 visas på hälldisplayen.	Den automatiska avstängningen har aktiverats.	Stäng av hällen och sätt på den igen.
 visas på hälldisplayen.	Funktionslåset/Barnlåset är aktiverat.	Se avsnittet "Häll – daglig användning".
 visas på hälldisplayen.	Det finns inget kokkärl på zonen.	Ställ kokkärlet på zonen.
 visas på hälldisplayen.	Fel kokkärl används.	Använd rätt kokkärl. Se avsnittet "Häll – råd och tips".

Problem	Möjlig orsak	Lösning
 visas på hälldisplayen.	Diametern på kokkärlets botten är för liten för zonen.	Använd kokkärl med rätt mått. Se avsnittet "Häll – råd och tips".
Ugnen värms inte upp.	Ugnen är avstängd.	Slå på ugnen.
Ugnen värms inte upp.	Klockan är inte inställd.	Ställ tiden
Ugnen värms inte upp.	Nödvändiga inställningar är inte inställda.	Kontrollera att inställningarna är korrekta.
Lampan fungerar inte.	Lampan är trasig.	Byt ut lampan.
Displayen visar "12:00".	Ett strömavbrott har inträffat.	Ställ in tiden på klockan igen.
Displayen visar F11.	Matlagningstermometerns kontakt är inte rät isatt i uttaget.	Stick in matlagningstermometerns kontakt helt i uttaget.
Ånga och kondens avsätts på maten och i ugnsutrymmet.	Du har lämnat maten i ugnen för länge.	Låt inte maträtter stå i ugnen längre än 15–20 minuter efter att tillagningen är klar.
Det blev inte bra när jag använde SteamBake-funktionen.	Du fyllde inte på bottenskålen med vatten.	Se "Aktivera SteamBake-funktionen".
Vattnet i bottenskålen kokar inte.	Temperaturen är för låg.	Ställ in temperaturen på minst 110 °C. Se kapitlet "Råd och tips".
Vattnet rinner ut ur bottenskålen.	Det är för mycket vatten i bottenskålen.	Stäng av ugnen och se till att den är helt kall. Ta bort vattnet med en svamp eller en disktrasa. Tillsätt rätt mängd vatten i bottenskålen. Se "Aktivera SteamBake-funktionen".

13.2 Servicedata

Kontakta din återförsäljare eller en auktoriserad serviceverkstad om du inte kan avhjälpa felet.

Nödvändig information som servicecentret behöver finns på graderingsskylten.

Typskylten sitter på ugnsutrymmets främre ram. Avlägsna inte typskylten från ugnsutrymmet.

Vi rekommenderar att du antecknar uppgifterna här:

Modell (MOD.)
Produktnummer (PNC)
Serienummer (S.N.)

14. ENERGIEFFEKTIVITET

14.1 Produktinformation enligt EU:s ekodesignförfordningar för hällen

Modellidentifiering	LKI66440SX
Typ av häll	Häll för fristående spis
Antal kokzoner	4
Uppvärmningsmetod	Induktion

Diameter på runda kokzoner (Ø)	Vänster fram	21.0 cm
	Vänster bak	14.0 cm
	Höger fram	18.0 cm
	Höger bak	18.0 cm
Energiförbrukning per kokzon (EC electric cooking)	Vänster fram	191.0 Wh/kg
	Vänster bak	177.0 Wh/kg
	Höger fram	189.0 Wh/kg
	Höger bak	178.0 Wh/kg
Energiförbrukning på hällen (EC electric hob)		183.8 Wh/kg

IEC/EN 60350-2 - Elektriska hushållsapparater för matlagning - Del 2: Hällar - Metoder för mätning av prestanda.

14.2 Spishäll – Energispartips

Du kan spara energi under den dagliga matlagningen om du följer tipsen nedan.

- Använd endast den mängd som behövs vid uppvärmning av vatten.

- Använd om möjligt lock på kokkärlet.
- Ställ kokkärlet i mitten av kokzonen.
- Använd restvärme för att hålla mat varm eller för att smälta mat.

14.3 Produktinformation och produktinformationsblad enligt EU:s ekodesign- och energimärkningsförordningar för ugn

Leverantörens namn	Electrolux
Modellidentifiering	LKI66440SX 947941420
Energieffektivitetsindex	95.3
Energieffektivitetsklass	A
Energiförbrukning med standardbelastning, konventionellt läge	0.95 kWh/cykel
Energiförbrukning med standardbelastning, varmluftsläge	0.82 kWh/cykel
Antal kaviteter	1
Värmekälla	Elektricitet
Volym	73 l
Typ av ugn	Ugn inuti fristående spis
Massa	61.7 kg

IEC/EN 60350-1 - Elektriska hushållsapparater för matlagning - Del 1: Sortiment, ugnar, ångugnar och grillar - metoder för att mäta prestanda.

14.4 Ugn - Energibesparing

Följande tips hjälper dig att spara energi när du använder din produkt.

Kontrollera att ugnsluckan är ordentligt stängd när ugnen är påslagen. Öppna inte ugnsluckan för ofta under tillagningen. Håll

luckans tättningslist är ren och kontrollera att den sitter rätt och ordentligt fast.

Använd köksredskap av metall och mörka, icke-reflekerande burkar och behållare för att spara energi.

Förvärm inte produkten före tillagning om det inte specifikt rekommenderas.

Gör så korta uppehåll som möjligt vid tillagning av flera rätter för samma tillfälle.

Tillagning med varmluft

Om möjligt, använd varmluftsfunktionen för att spara energi.

Restvärme

Om tillagningen tar längre tid än 30 minuter, sänk ugnstemperaturen med minst 3–10 minuter innan tillagningen avslutas.

Tillagningen fortsätter med ugnens restvärme.

Använd restvärmen för att hålla maten varm eller värma upp andra rätter.

Varmhållning

Välj lägsta möjliga temperaturinställning för att använda restvärme och hålla maten varm.



Varmluft med fukt

Denna funktion används för att spara energi under tillagningen.

14.5 Produktinformation om effektförbrukning och maxtid för att uppnå lämpligt strömsparläge

Effektförbrukning i viloläge	0.8 W
Maxtiden som krävs för att utrustningen automatiskt ska uppnå det lämpliga strömsparläget	20 min

15. MILJÖSKYDD

Återvinn material med symbolen . Återvinn förpackningen genom att placera den i lämpligt kärl. Bidra till att skydda vår miljö och vår hälsa genom att återvinna avfall från elektriska och elektroniska produkter. Släng inte produkter märkta med symbolen  med

hushållsavfallet. Lämna in produkten på närmaste återvinningsstation eller kontakta kommunkontoret.

Electrolux Appliances AB - Contact Address:
Al. Powstancow Slaskich 26, 30-570 Krakow,
Poland







electrolux.com

867364277-A-202024

