

LKR60001NW

DA Brugsanvisning | **Komfur**

2

SV Bruksanvisning | **Spis**

27



Velkommen til Electrolux! Tak, fordi du valgte vores produkt.



Få råd om brug, brochurer, fejlfinding, service- og reparationsinformation:
www.electrolux.com/support

Ret til ændringer uden varsel forbeholdes.

INDHOLDSFORTEGNELSE

1. OM SIKKERHED.....	2
2. SIKKERHEDSANVISNINGER.....	5
3. INSTALLATION.....	7
4. PRODUKTBEKRIVELSE.....	8
5. FØR FØRSTE ANVENDELSE.....	9
6. KOGEPLADE – DAGLIG BRUG.....	10
7. KOGEPLADE – TIPS OG RÅD.....	11
8. KOGEPLADE – VEDLIGEHOLDELSE OG RENGØRING.....	12
9. OVN – DAGLIG BRUG	13
10. OVN – TIPS OG RÅD.....	14
11. OVN – VEDLIGEHOLDELSE OG RENGØRING.....	22
12. FEJLFINDING.....	24
13. ENERGIFORBRUG.....	24
14. MILJØHENSYN.....	26

1. ⚠ OM SIKKERHED

Læs brugsanvisningen grundigt, før apparatet installeres og tages i brug. Producenten påtager sig intet ansvar for eventuelle skader, der er resultatet af forkert installation eller brug. Opbevar altid brugsanvisningen på et sikkert og tilgængeligt sted til senere opslag.

1.1 Sikkerhed for børn og sårbare personer

- Apparatet må kun bruges af børn fra 8 år og opefter samt af personer med nedsat fysisk, sensorisk eller psykisk funktionsevne, eller som mangler den nødvendige erfaring eller viden, hvis de er under opsyn eller er blevet instrueret i at bruge apparatet på en sikker måde samt forstår de farer, det indebærer. Børn under 8 år og personer med omfattende og komplekst handicap skal holdes på afstand af apparatet, medmindre de overvåges konstant.

- Børn skal holdes under opsyn for at sikre, at de ikke leger med apparatet.
- Opbevar al emballage utilgængeligt for børn, og bortskaf det korrekt.
- ADVARSEL: Ovnen og de tilgængelige dele bliver meget varme under brug. Lad ikke børn og husdyr komme tæt på apparatet, mens det er i brug, eller når det køler af.
- Børn må ikke udføre rengøring og vedligeholdelse på produktet uden opsyn.

1.2 Generel sikkerhed

- Dette produkt må kun anvendes til madlavning.
- Dette produkt er beregnet til brug i en enkelt hustand i et indendørs miljø.
- Dette produkt kan bruges på kontorer, hotelværelser, bed & breakfast værelser, stue- og gæstehuse og anden lignende indkvartering, hvor en sådan brug ikke overstiger (gennemsnitlig) brugsniveauer i hjemmet.
- Kun en faguddannet installatør må installere apparatet og udskifte kablet.
- Dette apparat er beregnet til brug op til en højde på 2000 m over havets overflade.
- Dette produkt er ikke beregnet til at blive brugt på skibe, både eller fartøjer.
- Undlad at installere produktet bag en dekorativ dør for at undgå overophedning.
- Installér ikke produktet på en platform.
- Produktet må ikke betjenes med en ekstern timer eller en særskilt fjernbetjening.
- ADVARSEL: Tilberedning med fedt eller olie, uden opsyn, kan være farligt og kan resultere i brand.
- Brug aldrig vand til at slukke ilden. Sluk for produktet, og dæk flammer til med f.eks. et brandtæppe eller et låg.
- FORSIGTIG: Tilberedningen skal overvåges. En kortvarig tilberedning skal overvåges kontinuerligt.

- ADVARSEL: Fare for brand: Opbevar ikke genstande på kogepladen.
- Brug ikke damprensere til at rengøre produktet.
- Brug ikke skrappe slibende rengøringsmidler eller skarpe metalskrabere til at rengøre ovnglasset. De kan ridse overfladen, med det resultat, at glasset knuses.
- Læg ikke metalgenstande som knive, gafler, skeer og grydelåg på kogepladen, da de kan blive meget varme.
- ADVARSEL: Hvis overfladen er revnet, skal du slukke for produktet for at undgå risiko for elektrisk stød. Hvis produktet er tilsluttet lysnettet direkte ved hjælp af en samledåse, skal du fjerne sikringen for at afbryde produktet fra strømforsyningen. Kontakt i begge tilfælde et autoriseret servicecenter.
- ADVARSEL: Ovnens og de tilgængelige dele bliver meget varme under brug. Pas på ikke at røre varmelegemerne.
- Brug altid ovnhandsker til at fjerne eller isætte tilbehør eller ovnartikler.
- Tag stikket ud inden vedligeholdelse.
- ADVARSEL: Sørg for, at der er slukket for produktet, inden pæren skiftes for at undgå elektrisk stød.
- Hvis strømledningen er beskadiget, skal den af sikkerheds grunde udskiftes af producenten, et autoriseret servicecenter eller en tekniker med tilsvarende kvalifikationer.
- Vær forsigtig, når du rører ved opbevaringsskuffen. Den kan blive varm.
- For at fjerne ovnribberne trækkes først den forreste del og derefter den bagerste del væk fra sidevæggen. Montér ovnribberne i modsat rækkefølge.
- ADVARSEL: Brug kun beskyttelsesskærme til kogesektionen, som er designet af producenten af produktet, eller som er angivet af producenten af produktet i brugsanvisningen som egnede til brug, eller beskyttelsesskærme, som er indbygget i produktet. Brug af uegnede afskærmninger kan medføre uheld.

2. SIKKERHEDSANVISNINGER

2.1 Installation

ADVARSEL!

Apparatet må kun installeres og tilsluttes af en sagkyndig.

- Fjern al emballagen.
- Undlad at installere eller bruge et beskadiget apparat.
- Følg installationsvejledningen, der følger med apparatet.
- Vær altid forsigtig, når du flytter apparatet, da det er tungt. Brug altid sikkerhedshandsker og lukket fodtøj.
- Træk aldrig i apparatet i håndtaget.
- Køkkenskabet og indhaket skal have passende mål.
- Mindsteafstanden til andre apparater og enheder skal overholdes.
- Installér apparatet et sikkert og velegnet sted, der opfylder installationskrav.
- Apparatets dele kan være strømførende. Luk apparatet sammen med køkkenelementet for at forhindre, at de farlige dele berøres.
- Apparatets sider skal stå ved siden af apparater eller enheder med samme højde.
- Monter ikke apparatet op mod en dør eller under et vindue. Dette for at undgå, at der falder varmt kogegrej ned fra apparatet, når døren eller vinduet åbnes.
- Sørg for at montere stabiliserende midler for at forhindre, at apparatet kan vælte. Se installationsvejledningen.

2.2 Tilslutning, el

ADVARSEL!

Risiko for brand og elektrisk stød.

- Alle elektriske forbindelser bør foretages af en kvalificeret elektriker.
- Apparatet skal tilsluttes strøm m/jord, jvf. Stærkstrømsreglementet.
- Sørg for, at parametrene på typeskiltet er kompatible med netttilslutningens elektriske mærkeværdier.

- Brug altid en korrekt monteret lovlig stikkontakt.
- Brug ikke multistikadaptere og forlængerledninger.
- Elledninger må ikke komme i berøring med eller nær ved apparatets låge, især når det er tændt, eller lågen er varm.
- Beskyttelsen mod elektrisk stød fra strømførende og isolerede dele skal fastgøres, så den ikke kan fjernes uden værktøj.
- Sæt først netstikket i stikkontakten ved installationens afslutning. Sørg for, at der er adgang til elstikket efter installationen.
- Hvis stikkontakten er løs, må du ikke sætte netstikket i.
- Undgå at slukke for apparatet ved at trække i netledningen. Tag altid selve netstikket ud af kontakten.
- Brug kun korrekte isoleringsenheder: Gruppeafbrydere, sikringer (sikringer med skruegevind skal tages ud af fatningen), fejlstrømsrelæer og kontaktorer.
- Apparatets installation skal udføres med et isolationsudstyr, så forbindelsen til lysnettet kan afbrydes på alle poler. Isolationsudstyret skal have en brydeafstand på mindst 3 mm.
- Luk apparatets luge helt, inden du sætter netstikket i stikkontakten.

2.3 Brug

ADVARSEL!

Risiko for personskade og forbrændinger.
Risiko for elektrisk stød.

- Apparatets specifikationer må ikke ændres.
- Sørg for, at ventilationsåbningerne ikke er blokerede.
- Lad ikke apparatet være uden opsyn under drift.
- Sluk for apparatet efter hver brug.
- Vær forsigtig, når du åbner apparatets låge, hvis apparatet er i brug. Der kan slippe varm luft ud.
- Betjen ikke apparatet med våde hænder, eller når det har kontakt med vand.

- Brug ikke apparatet som arbejds- eller frasætningsplads.
- Brug ikke aluminiumsfolie eller andre materialer mellem kogesektionen og kogegrejet, medmindre andet er angivet af producenten af dette produkt.
- Brug kun tilbehør, der anbefales til dette produkt af producenten.
- Brug altid glas og krus, der er godkendt til henkogning.

⚠ ADVARSEL!

Risiko for brand og eksplosion.

- Fedtstoffer og olie kan frigive brændbare dampe, når de opvarmes. Hold flammer eller opvarmede genstande væk fra fedtstoffer og olie, når du tilbereder mad med dem.
- De dampe, som meget varm olie udsender, kan forårsage selvantændelse.
- Brugt olie, der kan indeholde madrester, kan forårsage brand ved en lavere temperatur end olie, der bruges første gang.
- Læg ikke brændbare produkter eller genstande, der er våde med brændbare produkter i nærheden af eller på apparatet.
- Lad ikke gnister eller åben ild komme i kontakt med apparatet, når du åbner lågen.
- Åbn apparatets låge forsigtigt. Brug af ingredienser med alkohol kan forårsage en blanding af alkohol og luft.

⚠ ADVARSEL!

Risiko for beskadigelse af apparatet.

- Sådan undgås skader eller misfarvning af emaljen:
 - Stil ikke ovnfaste fade eller andre genstande direkte i apparatet.
 - læg ikke aluminiumsfolie direkte på bunden af ovnrummet.
 - Hæld ikke vand direkte ind i det varme apparat.
 - Hold ikke fugtige fade og madvarer i apparatet, når du har afsluttet tilberedningen.
 - Vær forsigtig, når du fjerner eller monterer tilbehøret.
- Farveændring af emaljen eller rustfrit stål forringer ikke apparatets ydeevne.

- Brug en bradepande til fugtige kager. Frugtsaft forårsager pletter, der kan være permanente.
- Stil ikke varmt kogegrej på betjeningspanelet.
- Lad ikke kogegrejet koge tørt.
- Pas på, at der ikke falder genstande eller kogegrej ned på kogepladen. Overfladen kan blive beskadiget.
- Tænd ikke for kogezoneerne med tomt kogegrej eller uden kogegrej.
- Kogegrej af støbejern, aluminium eller med en beskadiget bund kan forårsage ridser. Løft altid disse genstande op, når du skal flytte dem på kogesektionen.

2.4 Vedligeholdelse og rengøring

⚠ ADVARSEL!

Risiko for personskade, ild eller beskadigelse af apparatet.

- Sluk for apparatet inden vedligeholdelse. Tag stikket ud af kontakten.
- Kontrollér, at apparatet er kølet af. Der er risiko for, at ovnglasset går i stykker.
- Udskift øjeblikkeligt ovnglassets paneler, hvis de er beskadigede. Kontakt det autoriserede servicecenter.
- Vær forsigtig, når du tager lågen af apparatet. Døren er tung!
- Fedt og madrester i apparatet kan skabe brand.
- Rengør apparatet jævnligt for at forhindre forringelse af overfladematerialet.
- Sørg for at tørre ovnrummet og lågen af efter hver brug. Damp, der dannes under apparatets drift, kondenserer på ovnrummets vægge og kan forårsage korrosion. Tænd apparatet 10 minutter inden tilberedning for at mindske kondenseringen.
- Rengør apparatet med en fugtig, blød klud. Brug kun neutralt rengøringsmiddel. Brug ikke slibende midler, skuresvampe, opløsningsmidler eller metalgenstande.
- Hvis du bruger en ovnspray, skal du følge instruktionerne på emballagen.
- Rengør ikke katalytisk emalje (hvis relevant) med nogen form for rengøringsmiddel.

2.5 Indvendig belysning

⚠ ADVARSEL!

Risiko for elektrisk stød.

- Vedrørende lampe(rne) i dette produkt og reservedelslamper, der sælges separat: Disse lamper er beregnet til at modstå ekstreme fysiske forhold i husholdningsapparater, såsom temperatur, vibration, fugt, eller er beregnet til at signalere information om apparatets driftsstatus. De er ikke beregnet til at blive brugt i andre apparater, og de er ikke velegnede til belysning af rum.
- Dette produkt indeholder en lyskilde i energieffektivitetsklasse G.
- Brug kun lamper med de samme specifikationer.

2.6 Service

- Kontakt det autoriserede servicecenter for at få repareret apparatet.
- Brug kun originale reservedele.

2.7 Bortskaffelse

⚠ ADVARSEL!

Risiko for personskade eller kvælning.

- Kontakt din genbrugsplads ang. oplysninger om, hvordan produktet bortskaffes korrekt.
- Tag stikket ud af kontakten.
- Klip kablet af tæt på produktet, og bortskaf det.

3. INSTALLATION

⚠ ADVARSEL!

Se kapitlerne om sikkerhed.

3.1 Tekniske data

Mål

Højde	850 - 936 mm
Bredde	596 mm
Dybde	600 mm

3.2 Elektrisk installation

⚠ ADVARSEL!

Producenten påtager sig intet ansvar, hvis forholdsreglerne i kapitlerne om sikkerhed ikke følges.

Dette produkt er forsynet med en strømledning og uden et stik. Tilslutningsterminalen er placeret bag bagpanelet.

⚠ ADVARSEL!

El-kablet må ikke røre den del af apparatet, som er gråskraveret på illustrationen.

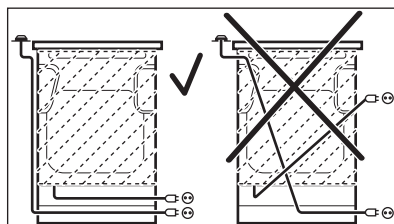

3.3 Tippesikring

⚠ FORSIGTIG!

Monér tippesikringen for at undgå, at apparatet vælter ved ukorrekt anbringelse af genstande. Tippesikringen fungerer kun, hvis apparatet er monteret korrekt.

Dit apparat har symbolerne vist på billederne (hvis relevant) for at minde dig om installationen af tippesikringen.

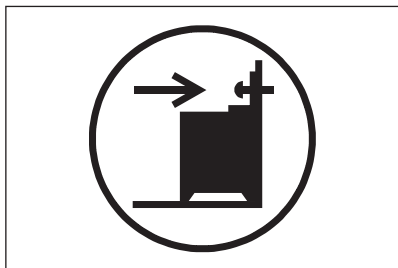

Sørg for at montere tippesikringen i den korrekte højde.

Se det medfølgende installationshæfte for at få mere at vide om apparatets installation.

4. PRODUKTBESKRIVELSE

4.1 Generelt overblik

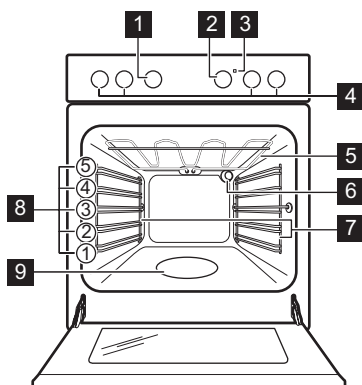

- 1 Ovnfunktionsknap
- 2 Kontrolknap (temperatur)
- 3 Temperaturindikator/-symbol
- 4 Betjeningsknapper
- 5 Varmelegeme
- 6 Ovn-pære
- 7 Ovnribbe, udtagelig
- 8 Ovn-riller
- 9 Ovn-rumsprægning - Vandrensingsbeholder

4.2 Oversigt over kogeplade

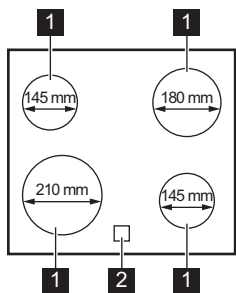

- 1 Kogezone
- 2 Restvarmeindikator



5. FØR FØRSTE ANVENDELSE

⚠ ADVARSEL!

Se kapitlerne om sikkerhed.

5.1 Første forvarmning og rengøring

Forvarm det tomme produkt før ibrugtagning og kontakt med fødevarer. Produktet kan afgive ubehagelig lugt og røg. Ventilrummet under forvarmning.

1. Fjern alt tilbehør og udtagelige ovnrubber fra produktet.
2. Indstil funktionen . Indstil maks. temperaturen. Lad produktet være tændt i 1 t.
3. Indstil funktionen . Indstil den maksimale temperatur. Lad produktet være tændt i 15 min.
4. Sluk for produktet, og vent til det er blevet koldt.
5. Brug kun en mikrofiberklud, varmt vand og et mildt rengøringsmiddel til at rengøre produktet og tilbehøret.
6. Sæt tilbehør og udtagelige ovnrubber tilbage på deres oprindelige placering.

5.2 Åbning og lukning af lågen med den mekaniske dørlås

Den mekaniske dørlås er som standard aktiveret.

Skub sikringen mod højre for at åbne ovnlågen.

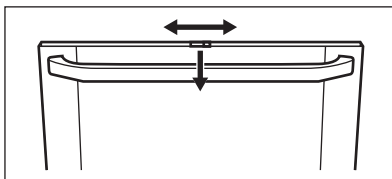

Luk lågen uden at trykke på låsearmen.

5.3 Deaktivering af den mekaniske dørlås - i hovedovnen

1. Tryk på lågelisten B på hver side. Det frigiver låsen.

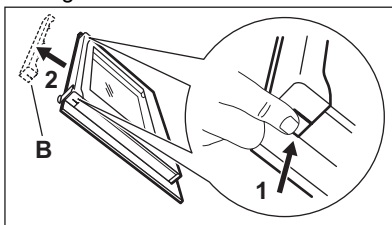

2. Træk lågelisten op og fjern den.
3. Fjern låsearmen 1, flyt den til højre 2 og sæt den i igen.

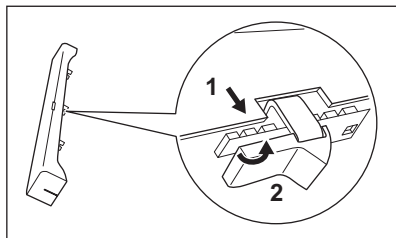

4. Hold lågelisten B i hver ende og placer den på indersiden af lågen. Sæt lågelisten i den øverste kant af lågen.

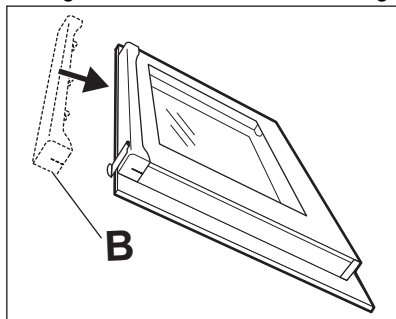

Aktivér den mekaniske dørlås

Foretag ovennævnte procedure igen og flyt låsearmen tilbage til venstre.



Den mekaniske dørlås deaktiveres ikke, når der slukkes for apparatet.

6. KOGEPLADE – DAGLIG BRUG

⚠ ADVARSEL!

Se kapitlerne om sikkerhed.

6.1 Varmetrin

Symboler	Funktion
0	Sluk-position
⏸	Holde varm
1 - 9	Varmeindstillinger



Brug restvarmen til at reducere energiforbruget. Sluk for kogepladen ca. 5 - 10 minutter før tilberedningen er afsluttet.

Drej knappen for den valgte kogezone til en nødvendig varmeindstilling.

Afslut tilberedningen ved at dreje knappen til sluk-positionen.

6.2 Kontrollampe for restvarme

⚠ ADVARSEL!

Så længe kontrollampen er tændt, er der risiko for forbrænding fra restvarme.

Kontrollampen tændes, når en kogezone er varm, men den virker ikke, hvis strømmen afbrydes.

Kontrollampen kan også vises:

- for de tilstødende kogezone, selv hvis du ikke bruger dem,
- når varmt kogeobjekt står på kold kogezone,
- når kogepladen er slukket, men kogezone stadig er varm.

Kontrollampen forsvinder, når kogezone er kølet af.

7. KOGEPLADE – TIPS OG RÅD

⚠ ADVARSEL!

Se kapitlerne om sikkerhed.

7.1 Kogegrej

Madlavningsresultaterne afhænger af kogegrejets materiale



Bunden af kogegrejet skal være så tyk og plan som mulig.

Sørg for, at kogegrejets bund er ren og tør, inden det placeres på kogesektionens overflade.



Brug ikke kogegrej på den keramiske kogesektion, der har bunde med kraftige kanter eller rande, f.eks. gryder af støbejern. Disse kan ridse eller skramme kogesektionens overflade permanent.



Kogegrej af emaljeret stål eller med aluminium- eller kobberbund kan give misfarvninger på glaskeramikoverfladen.

For at spare energi og sikre, at kogesektionen fungerer korrekt, skal kogegrejets bund have en passende minimal diameter.

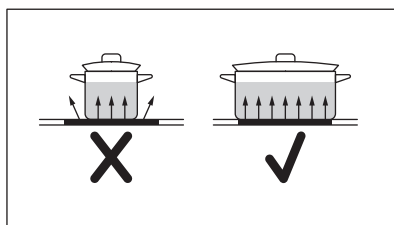

7.2 Specifikation for kogezoner

Kogezone	Kogegrejets diameter [mm]	Effekt (W)
Bageste venstre	125 - 145	1200
Bageste højre	150 - 180	1800
Forreste højre	125 - 145	1200
Forreste venstre	180 - 210	2300

7.3 Forenklet tilberedningsvejledning



Data i tabellen er kun vejledende.

Varmeindstillinger	Brug til at:	Tid (min.)	Råd
1	Hold tilberedt mad varm.	efter behov	Læg låg på kogegrejet.
1 - 2	Hollandaise sauce, smelt: smør, chokolade, husblas.	5 - 25	Rør rundt en gang imellem.
2	Tilbered: luftige omeletter, spejlæg.	10 - 40	Tilbered med låg.
2 - 3	Småkogning af ris- og mælkebaserede retter, opvarmning af færdigretter.	25 - 50	Tilsæt mindst dobbelt så meget væske som ris, rør rundt i mælkebaserede retter halvvejs i tilberedningen.

Varmeindstilling	Brug til at:	Tid (min.)	Råd
3 - 4	Lav stuede grøntsager, fisk, kød.	20 - 45	Tilsæt et par spiseskefulde vand. Kontrollér vandmængden under processen.
4 - 5	Damp kartofler og andre grøntsager.	20 - 60	Dæk bunden af gryden med 1-2 cm vand. Kontrollér vandniveauet under processen. Lad låget sidde på gryden.
4 - 5	Tilbered større mængder mad, sammenkogte retter og supper.	60 - 150	Op til 3 l væske plus ingredienser.
6 - 7	Let stegning: schnitzler, cordon bleu (kalvekød), koteletter, frikadeller, pølser, lever, opbagte saucer, æg, pandekager, æbleskiver.	efter behov	Vend efter behov.
7 - 8	Kraftig stegning, brasede kartofler, tournedos, steaks.	5 - 15	Vend efter behov.
9	Kogning af vand, pasta, brunng af kød (gullasch, grydesteg), friturekogning af pommes frites.		

8. KOGEPLADE – VEDLIGEHOLDELSE OG RENGØRING

ADVARSEL!

Se kapitlerne om sikkerhed.

8.1 Generelle oplysninger

- Rengør kogepladen efter hver brug.
- Brug altid kogegrej med en ren bund.
- Ridser eller mørke pletter på overfladen har ingen betydning for, hvordan kogepladen fungerer.
- Brug et specielt rengøringsmiddel til overfladen på kogepladen.
- Brug altid en skraber, der anbefales til kogeplader med glasoverflade. Brug kun skraber som et ekstra værktøj til rengøring af glasset efter standardrengøringsproceduren.

ADVARSEL!

Brug ikke knive eller andre skarpe metalredskaber til at rengøre glasoverfladen.

8.2 Rengøring af

- **Fjern straks:** smeltet plastik, plastfolie, salt, sukker og mad med sukker, da det ellers kan beskadige kogesektionen. Vær forsigtig og undgå forbrændinger. Brug en speciel kogepladeskraber på glasoverfladen i en spids vinkel og bevæg bladet hen over overfladen.
- **Når kogesektionen er tilstrækkeligt afkølet fjernes:** kalkringe, vandringe, fedtpletter, metallisk misfarvning. Rengør kogesektionen med en fugtig klud og et ikke-slibende opvaskemiddel. Tør kogesektionen af med en blød klud efter rengøring.
- **Fjern skinnende metallisk misfarvning:** Brug en opløsning af vand med eddike og rengør glasoverfladen med en klud.

9. OVN – DAGLIG BRUG

ADVARSEL!

Se kapitlerne om sikkerhed.

9.1 Ovnfunktioner

ADVARSEL!

Hæld ikke væsker i ovnrumsrets prægning før og under tilberedningen. Der er risiko for beskadigelse.

Slukket position

Ovnen er slukket.

Over-/undervarme / Aqua clean

Bagning og stegning af mad på én ovnribbe. Se kapitlet "Pleje og rengøring" for yderligere oplysninger om: Aqua clean.

Hurtig grillstegning

Grillstegning af tynde stykker mad i store mængder og ristning af brød.

Grill

Grillstegning af tynde stykker mad og ristning af brød.

Undervarme

Bagning af kager med sprød bund og konservering af mad.

Fugtig over-/undervarme

Denne funktion blev anvendt for at overholde bestemmelserne om energieffektivitetsklasse og miljøvenligt design (i henhold til EU 65/2014 og EU 66/2014). Tests i overensstemmelse med: IEC/EN 60350-1.

Den er designet til at spare energi under tilberedningen.

Ovnlågen skal være lukket under tilberedningen, så funktionen ikke afbrydes, og ovnen kører med den højest mulige energieffektivitet.

Når du bruger denne funktion, kan temperaturen i ovnrumsret variere fra den indstillede temperatur. Varmeeffekten kan blive reduceret. Få generelle anbefalinger til at spare energi i kapitlet "Energieffektivitet", Energibesparelse.

Få tilberedningsanvisninger i kapitlet "Tips og råd", Fugtig over-/undervarme.

Når du bruger denne funktion, slukkes lampen automatisk.

Funktionslås

Låsning af ovnens og kogepladens funktioner.

9.2 Aktivering og deaktivering af ovnen



Afhænger af model, hvis apparatet har knapsymboler, indikatorer eller kontrollamper:

- Indikatoren tændes, når ovnen varmer op.
- Lampen tændes, når ovnen er i gang.
- Symbolet viser, om knappen styrer en af kogezoneerne, ovnfunktionerne eller temperaturen.

1. Drej knappen til ovnfunktionerne for at vælge en ovnfunktion.
2. Drej termostatknappen for at vælge en temperatur.
3. For at slukke for ovnen drejes knapperne til ovnfunktionerne og temperaturen til sluk-positionen.

9.3 Låsning af ovnen og kogesektionen

Ovnens funktionsvælger har en indbygget funktionslås.



Funktionslåsen deaktiverer ikke komfurets strømforsyning.

Drej knappen hen på symbolet . Knappen kommer ca. 2 mm ud.

Oplåsning af ovnen og kogesektionen:

Tryk på knappen, og drej den til den ønskede position.

9.4 Køleventilator

Når ovnen er i brug, tændes blæseren automatisk for at holde ovnen kølig på de udvendige sider. Hvis du slukker for ovnen, blæseren stopper.

9.5 Isætning af tilbehør

Tilbehør fås afhængigt af modellen. Scan QR-koden for at kontrollere, hvordan du bruger tilbehør, der medfølger. Du kan bestille ekstra tilbehør separat. Kontakt en lokal forhandler for yderligere oplysninger.

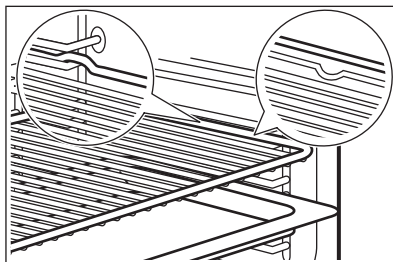

Små fordybninger øger sikkerheden og giver vippebeskyttelse. De er også anti-tip-enheder. Den høje kant forhindrer kogegrej i at glide af pladen.

Placer tilbehøret (grillrist/plade) på ovnrubberne. Sørg for, at risten rører ved ovnens indvendige bagside.



Skub ikke bagepladen eller den dybe bradepande helt hen til ovnrums bagsvæg. Det forhindrer varmen i at cirkulere rundt om pladen. Maden kan blive brændt, især i bagepladens bageste del.

Hvis din plade har en hældning, skal du placere den mod ovnens bagsvæg.

Hvis der er en inskription på tilbehøret, skal du sørge for, at det vender mod dig.

Hvis du bruger en plade med huller, skal du placere en plade/bradepande nedenunder for at opsamle dryppende væske.

10. OVN – TIPS OG RÅD

ADVARSEL!

Se kapitlerne om sikkerhed.



Tabellernes temperaturer og bagetider er kun vejledende. De afhænger af opskrifterne og kvaliteten og mængden af de anvendte ingredienser.

Bagetiden kan forlænges med 10 – 15 minutter, når du bager på mere end én ribbe.

Kager og bagværk med forskellig højde kan brune ujævnt. Der er ikke nødvendigt at ændre temperaturindstillingen, hvis der sker en ujævn bruning. Forskellene udlignes under bagning.

Plader i ovnen kan blive forvredet under bagning. Pladerne retter sig ud, når de er kølet af.

10.1 Bagning

Brug den lavere temperatur ved første bagning.

10.2 Bagetip

Bageresultater	Mulige årsager	Løsning
Kagens bund er ikke bagt nok.	Forkert ovnrille.	Sæt kagen i en lavere ovnrille.

Bageresultater	Mulige årsager	Løsning
Kagen falder sammen og bliver klæg eller med vandstriber.	Der er for høj ovntemperatur.	Vælg en lidt lavere ovntemperatur den næste gang.
	Ovntemperaturen er for høj, og bagetiden er for kort.	Vælg en længere bagetid og en lavere ovntemperatur den næste gang.
Kagen er for tør.	Der er for lav ovntemperatur.	Vælg en højere ovntemperatur den næste gang.
	Bagetiden er for lang.	Vælg en kortere bagetid den næste gang.
Kagen bliver ujævnt bagt.	Ovntemperaturen er for høj, og bagetiden er for kort.	Vælg en længere bagetid og en lavere ovntemperatur den næste gang.
	Kagedejen er ikke jævnt fordelt.	Fordel kagedejen jævnt på bagepladen den næste gang.
Kagen er ikke klar på bagetiden angivet i en opskrift.	Der er for lav ovntemperatur.	Vælg en lidt højere ovntemperatur den næste gang.

10.3 Over-/undervarme

Madvare	Temperatur (°C)	Tid (min.)	Ovnrille
Brød/småt gærbrød	200 - 225	10 - 20	3
Fuldkornsboller	190 - 200	20 - 25	3
Fyldte sandwiches	200 - 225	10 - 12	3
Pandebrød	190 - 210	30 - 40	3
Ciabatta-brød	210 - 230	10 - 20	3
Foccacia	220 - 230	15 - 20	3
Pitabrød	230 - 250	5 - 15	3
Pretzels	180 - 200	12 - 15	3
Hvidt brød / Rundt brød	175 - 225	35 - 45	2
Hvidt brød	190 - 210	25 - 40	2
Ciabatta	210 - 220	15 - 25	2
Fuldkornsbrød	180 - 200	35 - 45	2
Bagning af grovbrød	180 - 200	55 - 65	1
Baguetter	220 - 230	15 - 30	3
Pandekager	170 - 180	50 - 60	3
Frugtkager	150 - 170	70 - 80	3
Muffins	180 - 200	10 - 20	3
Syltetøjsbolle	220 - 250	6 - 15	3
Boller	220 - 250	8 - 15	3

Madvare	Temperatur (°C)	Tid (min.)	Ovnrille
Langt brød	180 - 200	25 - 35	3
Peberkage	220 - 225	8 - 12	3
Bradepandekage	170 - 180	35 - 45	3
Sandkager	170 - 180	40 - 50	2
Sandwichkage, gærbrød	200 - 225	8 - 12	3
Marengs	90 - 110	90 - 120	3
Marengs-baser	90 - 110	90 - 120	3
Lagkagebunde	160 - 180	6 - 15	3
Vandbakkelser	170 - 190	30 - 45	3
Roulade	190 - 210	10 - 12	3
Frugttærter, wienerbrød/forbaging, gærbrød	175 - 200	10 - 15	3
Frugttærter, wienerbrød/færdigbaging	170 - 180	35 - 45	3
Frugttærter, butterdej	190 - 200	25 - 35	3
Marcipan-gærkage	210 - 230	10 - 12	2

10.4 Madlavning med over- og undervarme

Madvare	Temperatur (°C)	Tid (min.)	Ovnrille
Fisk, kogning	160 - 170	_1)	3
Fisk, stegning	180 - 200	_1)	3
Farsbrød	175 - 200	45 - 60	3
Frikadeller	175 - 200	30 - 45	3
Leverpaté	180 - 200	50 - 60	3
Gratin	180 - 200	50 - 60	3
Kartoffelgratin	190 - 210	55 - 65	3
Lasagne, hjemmelavet	190 - 210	50 - 60	3
Lasagne, frossen	175 - 200	30 - 45 ²⁾	3
Pastagratin	180 - 200	30 - 40	3
Pizza, hjemmelavet	220 - 230	15 - 25	2
Pizza, frossen	200 - 220	20 - 30	2
Pommes frites, frosne	225 - 250	20 - 30 ²⁾	3
Tærter, hjemmelavede - forbaging, bund	190 - 210	15 - 25	3
Tærte, hjemmelavet - færdiggørelse	190 - 210	20 - 30	3

Madvare	Temperatur (°C)	Tid (min.)	Ovnrille
Tærter, frosne	200 - 225	20 - 30 ²⁾	3

1) Ved stegning eller kogning af fisk afhænger tilberedningstiden af fiskens tykkelse. Fisken er færdig, når kødet er hvidt. Kontroller ved at stikke en gaffel i fisken. Hvis kødet let kommer af benet, er fisken færdigtilberedt.

2) Når der tilberedes på to niveauer (dobbel portion), er tiden ca. 1/3 længere end den tid, der er angivet på emballagen. Er der angivet 30 min, bliver tilberedningstiden ca. 30+10 = 40 min.

10.5 Tips til stegning

Brug varmeresistent ovngrej.

Steg magert kød tildækket (du kan bruge aluminiumsfolie).

Steg store stege direkte i fadet.

Hæld noget vand i bakken for at forhindre, at dryppende fedt brænder.

Vend stegen efter 1/2 - 2/3 af tilberedningstiden.

Steg kød og fisk i store stykker (1 kg eller mere).

Hvis det foreslås, at maden sættes i rille 1 sættes den direkte på bagepladen

Dryp stege med deres egen saft adskillige gange under stegning.

10.6 Stegning med over- og undervarme

Oksekød

Madvare	Temperatur (°C)	Tid (min./kg)	Ovnrille
Engelsk roastbeef ¹⁾	125	80 - 120	2
Grydesteg - bruning	225	i alt 10	2
Grydesteg - stegning	160	50 - 60	2
Engelsk roastbeef	180	90 - 120	2

1) Andet. Kan brunes efter stegning under grill eller med over-/undervarme ved 250°C. Hvis du bruger et madlavningstermometer, skal du fjerne det inden grillstegning.

Kalvekød

Madvare	Temperatur (°C)	Tid (min./kg)	Ovnrille
Oksefilet ¹⁾	180	60 - 70	2

1) Andet. Kan brunes efter stegning under grill eller med over-/undervarme ved 250°C. Hvis du bruger et madlavningstermometer, skal du fjerne det inden grillstegning.

Lammekød

Madvare	Temperatur (°C)	Tid (min./kg)	Ovnrille
Ben/skulder/ryg	180	80 - 100	2

Svinekød

Madvare	Temperatur (°C)	Tid (min./kg)	Ovnrille
Stegt svinekød ¹⁾	200	60 - 70	3

Madvare	Temperatur (°C)	Tid (min./kg)	Ovnrille
Svinekam ¹⁾	200	60	3
Nakkefileter	180	90 - 120	3
Skinke	160	60 - 100	2

¹⁾ Andet. Kan brunes efter stegning under grill eller med over-/undervarme ved 250°C. Hvis du bruger et madlavningstermometer, skal du fjerne det inden grillstegning.

Fjerkræ

Madvare	Temperatur (°C)	Tid (min./kg)	Ovnrille
Kylling, udskåret	200	55 - 65	2
And ¹⁾	160	55 - 65	2
And langtidstegning ¹⁾	130	5 timer	2
Stegt kalkun, fyldt	160	50 - 60	2
Kalkunbryst	200	70 - 80	2
Hel kylling	220	60 - 90	2

¹⁾ Andet. Kan brunes efter stegning under grill eller med over-/undervarme ved 250°C. Hvis du bruger et madlavningstermometer, skal du fjerne det inden grillstegning.

10.7 Fugtig over-/undervarme

Brød og pizza

Madvare	Temperatur (°C)	Tid (min.)	Ovnrille
Boller	180	25 - 35	3
Frossen pizza 350 g	190	25 - 35	3

Kager på bageplade

Madvare	Temperatur (°C)	Tid (min.)	Ovnrille
Roulade	180	20 - 30	3
Brownie	180	30 - 40	3

Kager i form

Madvare	Temperatur (°C)	Tid (min.)	Ovnrille
Soufflè	200	30 - 40	3
Sukkerbund til tærte	180	20 - 30	3
Victoriakager	150	25 - 35	3

Fisk

Madvare	Temperatur (°C)	Tid (min.)	Ovnrille
Fisk i Fish in poser 300 g	180	25 - 35	3
Hel fisk 200 g	180	25 - 35	3
Fiskefilet 300 g	180	25 - 35	3

Kød

Madvare	Temperatur (°C)	Tid (min.)	Ovnrille
Kød i pose 250 g	200	25 - 35	3
Kødspyd 500 g	200	30 - 40	3

Små bagte varer

Madvare	Temperatur (°C)	Tid (min.)	Ovnrille
Småkager	180	25 - 35	3
Makroner	160	25 - 35	3
Muffins	180	25 - 35	3
Salte kiks	170	20 - 30	3
Småkager af mørdej	150	25 - 35	3
Tarteletter	170	15 - 25	3

Vegetarisk

Madvare	Temperatur (°C)	Tid (min.)	Ovnrille
Blandet grønt i pose 400 g	180	25 - 35	3
Omelet	200	20 - 30	3
Grøntsager på bakke 700 g	180	25 - 35	3

10.8 Henkogning- Undervarme

- Brug kun standardhenkogningsglas i samme størrelse.
- Brug ikke glas med skrue- og bajonetlåg eller metaldåser.
- Brug 1. rist fra neden til denne funktion.
- Stil højest seks 1 liters henkogningsglas på bagepladen.
- Fyld glassene op til samme niveau og luk med en bøjle.

- Glassene må ikke røre hinanden.
- Hæld ca. 1/2 liter vand på bagepladen, så luften i ovnen er tilstrækkelig fugtig.
- Sluk for ovnen, eller sæt temperaturen ned til 100 °C, når væsken i glassene begynder at simre (i 1 liters glas efter ca. 35 - 60 min.) (se tabellen).

Bærfrugter

Bevar	Temperatur (°C)	Tilberedningstid, til væsken begynder at simre (min.)	Kog færdig ved 100 °C (min.)
Jordbær, blåbær, hindbær, modne stikkelsbær	160 - 170	35 - 45	-

Stenfrugter

Bevar	Temperatur (°C)	Tilberedningstid, til væsken begynder at simre (min.)	Kog færdig ved 100 °C (min.)
Pærer, kvæder, blommer	160 - 170	35 - 45	10 - 15

Grøntsager

Bevar	Temperatur (°C)	Tilberedningstid, til væsken begynder at simre (min.)	Kog færdig ved 100 °C (min.)
Gulerødder ¹⁾	160 - 170	50 - 60	5 - 10
Agurker	160 - 170	50 - 60	-
Blandet pickles	160 - 170	50 - 60	5 - 10
Kålraabi, ærter, asparges	160 - 170	50 - 60	15 - 20

1) Skal køle af i ovnen, når den er slukket.

10.9 Grill generelt

⚠ ADVARSEL!

Hold altid ovnlågen lukket under tilberedningen.

- **Grill med den maksimale temperaturindstilling.**
- Sæt risten i den ovnrille, der anbefales i grilltabellen.
- Hvis den første ovnrille anbefales, placeres maden direkte på bagepladen.
- Sæt altid bradepanden, så den opsamler fedt fra den første ovnrille.

- Grillsteg kun tynde stykker af kød eller fisk.

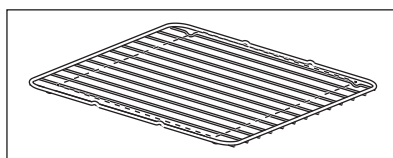

Grillområdet er placeret midt på risten.

10.10 Grillstegning

Madvare	Temperatur (°C)	Tid (min.)		Ovnrille
		1. side	2. side	
Svinekoteletter	250	7 - 9	4 - 6	4
Lammekoteletter	250	7 - 10	5 - 6	4
Kylling, udskåret	250	20 - 25	15 - 20	4
Pølser	250	3 - 5	2 - 4	4
Revelsben, tilberedt på forhånd i 20 min.	250	15 - 20	15 - 20	4
Fisk, skiver af torsk/laks	250	10 - 15	5 - 10	4
Roastbeef, rosa i midten	210 - 230	30 - 40	30 - 40	2
Oksefilet, medium	230	20 - 30	20 - 30	3

Madvare	Temperatur (°C)	Tid (min.)		Ovnrlille
		1. side	2. side	
Svineryg	210 - 230	30 - 40	30 - 40	2
Kalvefilet	210 - 230	30 - 40	30 - 40	2
Lammeryg	210 - 230	25 - 35	20 - 35	3
Hele fisk, 500 - 1000 g	210 - 230	15 - 30	15 - 30	3

10.11 Stor grill

Madvare	Temperatur (°C)	Tid (min.)		Ovnrlille
		1. side	2. side	
Svinefilet	maks.	10 - 12	6 - 10	4
Pølser	maks.	10 - 12	6 - 8	4
Tournedos, kalvebøffer	maks.	7 - 10	6 - 8	4
Toast med fyld	maks.	6 - 8	-	4
Hel kylling	maks.	25 - 30	20 - 25	2

10.12 Information til testinstitutter

Madvare	Funktion	Temperatur (°C)	Tid (min.)	Tilbehør	Ovnrlille
Små kager i form (20 små kager pr. plade)	Over-/undervarme	160	25 - 35	Plade	4
Æbletærte forskudt diagonalt	Over-/undervarme	180	90 - 100	2 forme (ø 20 cm) på risten	1
Fedtfattig sandkage	Over-/undervarme	170	30 - 40	1 form (ø 26 cm) på risten	3
Småkager	Over-/undervarme	160	20 - 30	Plade	3
Toast 1)	Grill	Maks. 2)	1 - 5	Rist	4
Burgerbøf	Grill	Maks.	15 - 20 første side. 10 - 15 anden side.	Rist/dyb pande	4

1) Skub risten så langt tilbage i ovnen som muligt for at riste.

2) Forvarm ovnen..

11. OVN – VEDLIGEHOLDELSE OG RENGØRING

ADVARSEL!

Se kapitlerne om sikkerhed.

11.1 Bemærkninger om rengøring

Rengøringsmidler

- Rengør kun produktets forside med en mikrofiberklud med varmt vand og et mildt rengøringsmiddel. Rengør og kontrollér dørpakningen omkring ovnrumsramme.
- Brug en rengøringsopløsning til at rengøre metaloverflader.
- Rengør pletter med et mildt rengøringsmiddel.

Hverdagsbrug

- Rengør altid ovnrummet efter brug. Ophobning af fedt eller andre rester kan forårsage brand.
- Opbevar ikke madvarer i ovnen i mere end 20 minutter. Ovnrummet tørres blot med en mikrofiberklud efter hver brug.

Tilbehør

- Rengør alt tilbehør efter hver brug, og lad det tørre. Brug en mikrofiberklud med varmt vand og et mildt rengøringsmiddel. Tilbehøret må ikke vaskes i opvaskemaskinen.
- Rengør ikke non-stick tilbehøret med slibende rengøringsmiddel eller genstande med skarpe kanter.

11.2 Ovne af rustfrit stål eller aluminium

Rengør kun ovnlågen med en fugtig klud eller svamp. Tør efter med en blød klud.

Brug aldrig ståluld, syre eller slibende midler. De kan beskadige ovnens udvendige flader. Brug samme fremgangsmåde til at rengøre ovnens betjeningspanel.

11.3 Udtagning af ovnribber

Tag ovnribberne ud for at rengøre ovnen.

1. Træk forenden af ribben væk fra sidevæggen.

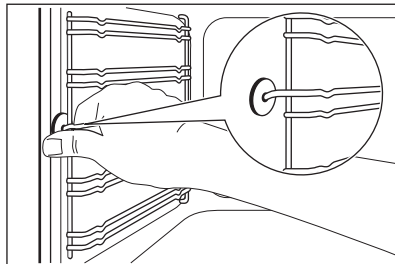

2. Træk den bageste ende af ovnribben væk fra sidevæggen, og fjern den.

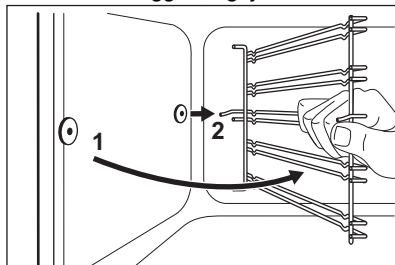

Monter ovnribberne i omvendt rækkefølge.

FORSIGTIG!

Sørg for, at den længste fastgørelsestråd er foran. Enden af de to tråde skal pege bagud. Forkert installation kan beskadige emaljen.

11.4 Sådan gør du: Aqua clean

Denne rengøringsprocedure anvender fugt til at fjerne fedt og madpartikler fra produktet.

1. Hæld vand i fordybningen i ovnrummet: 250ml.
2. Indstil  funktionen.
3. Indstil temperaturen til 90°C.
4. Lad produktet varme i 30 min.
5. Sluk for produktet.
6. Vent, indtil produktet er koldt. Tør ovnrummet med en blød klud.

11.5 Fjernelse af ovnlågen

Tag ovnlågen af for at lette rengøringen.

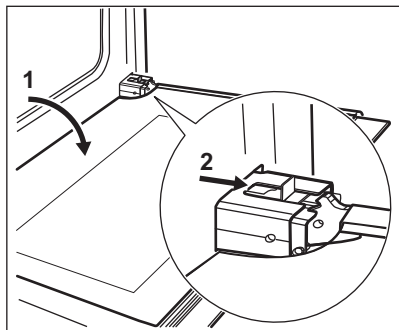

1. Åbn lågen helt.
2. Flyt skyderen, indtil der høres et klik.
3. Luk lågen, indtil skyderen blokerer for den.
4. Fjern lågen.
For at tage lågen af skal du trække den opad, først på den ene side, derefter den anden.

Sæt ovnlågen på plads efter rengøringen i modsat rækkefølge. Kontroller, at der høres et klik, når du trykker lågen på plads. Brug om nødvendigt lidt kraft.

11.6 Fjernelse og rengøring af lågens glas



Glasset i produktet kan adskille sig med hensyn til type og form fra illustrationerne i vejledningen. Antallet af glas kan også variere.

1. Hold i begge sider af lågelisten B i lågens overkant, og tryk indad, indtil låsehagen slipper.

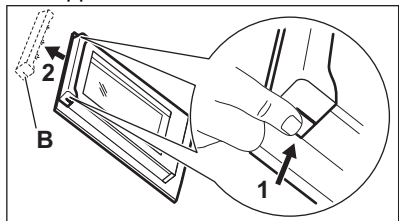

2. Træk i lågelisten, og tag den ud.
3. Hold i overkanten af hvert enkelt af ovnlågens ovnglas, og træk dem opad og ud af skinnen.

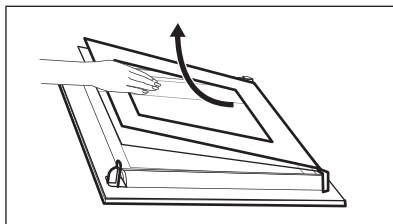

4. Rengør lågens ovnglas.
Brug samme fremgangsmåde omvendt for at installere glasset.

11.7 Udskiftning af pæren

⚠ ADVARSEL!

Risiko for elektrisk stød.
Pæren kan være varm.

1. Sluk for ovnen. Vent, til ovnen er kold.
2. Tag stikket ud af kontakten.
3. Læg en klud i bunden af ovnrummet.

Baglampe



Du finder lampeglasset bagerst i ovnrummet.

1. Drej dækglasset mod uret for at fjerne det.
2. Gør glasset rent.
3. Udskift ovnpæren med en egnet 300 °C varmefast ovnpære.
Brug en ovnpære af samme type.
4. Montér dækglasset.

11.8 Skuffen

Opbevaringsskuffen er under ovnrummet.

⚠ ADVARSEL!

Læg ikke mad i skuffen.

⚠ ADVARSEL!

Opbevar ikke brændbare genstande som f.eks. rengøringsmidler, plastikposer, ovnhandsker, papir, rengøringsmidler, aerosoler, plastikartikler i skuffen. Når du bruger ovnen, kan skuffen blive varm. Der er risiko for brand.

Skuffen kan tages ud til rengøring.

Udtagning af skuffen:

1. Træk skuffen ud, indtil den stopper.
2. Løft lidt op i skuffen, så den kan løftes opad i en vinkel i forhold til skuffeskinnerne.

Brug samme fremgangsmåde til at sætte skuffen i, men i omvendt rækkefølge.

12. FEJLFINDING

ADVARSEL!

Se kapitlerne om sikkerhed.

12.1 Hvad gør du, hvis ...

Problem	Mulig årsag	Afhjælpning
Du kan ikke tænde for produktet.	Produktet er ikke tilsluttet strømfor- syningen, eller også er det tilsluttet forkert.	Kontrollér, om apparatet er tilsluttet korrekt til lysnettet.
Du kan ikke tænde for apparatet.	Sikringen er sprunget.	Kontrollér, om sikringen er årsagen til fejlen. Kontakt en kvalificeret elek- triker, hvis sikringen springer flere gange i streg.
Restvarmeindikator tænder ikke.	Zonen er ikke varm, fordi den kun har været tændt i kort tid.	Kontakt et autoriseret servicecenter, hvis zonen har været i drift tilstræk- keligt længe til at være varm.
Ovnen opvarmes ikke.	Ovnen er slukket.	Tænd for ovnen.
Ovnen opvarmes ikke.	De nødvendige indstillinger er ikke indstillet.	Sørg for, at indstillingerne er korrek- te.
Pæren lyser ikke.	Pæren er defekt.	Udskift pæren.
Der samler sig damp og konden- svand på maden og i ovnrummet.	Du har ladet retten stå i ovnen for længe.	Lad ikke maden stå i ovnen længere end 15 - 20 minutter efter tilbered- ningen.

12.2 Servicedata

Kontakt din forhandler eller et autoriseret servicecenter, hvis du ikke selv kan løse problemet.

De nødvendige oplysninger til servicecenteret er angivet på maskinens typeskilt. Typeskiltet sidder på ovnens frontramme. Typeskiltet må ikke fjernes fra ovnrummet.

Det anbefales, at du noterer oplysningerne her:

Model (MOD.)

Produktnummer (PNC)

Serienummer (S.N.)

13. ENERGIFORBRUG

13.1 Produktoplysninger i henhold til EU's Ecodesign-regler for kogesektioner

Identifikation af model	LKR60001NW	
Kogesektionstype	Kogesektion i fritstående komfur	
Antal kogezoner	4	
Opvarmningsteknologi	Keramisk kogeplade	
Diameter på runde kogezoner (Ø)	Forreste venstre	21.0 cm
	Bageste venstre	14.5 cm
	Forreste højre	14.5 cm
	Bageste højre	18.0 cm
Energiforbrug pr. kogezone (EC electric cooking)	Forreste venstre	188.1 Wh/kg
	Bageste venstre	181.8 Wh/kg
	Forreste højre	181.8 Wh/kg
	Bageste højre	192.3 Wh/kg
Kogesektionens energiforbrug (EC electric hob)	186.0 Wh/kg	

IEC/EN 60350-2 – Elektriske køkkenapparater til husholdningsbrug – Del 2: Kogesektioner – Metoder til måling af ydeevne.

13.2 Kogesektion - Energibesparelse

Du kan spare energi ved madlavning i hverdagen, hvis du følger nedenstående råd.

- Når du opvarmer vand, bør du kun bruge den nødvendige mængde.
- Kom altid låg på kogegrejet, hvis det er muligt.
- Inden du aktiverer kogezonen, skal du stille kogegrejet på den.

- Kogegrejets bund skal have den samme diameter som kogezonen.
- Sæt mindre kogegrej på de mindre kogezoner.
- Sæt kogegrejet direkte i midten af kogezonen.
- Brug restvarmen til at holde maden varm eller til at smelte mad.

13.3 Datablad for produktoplysninger og produktinformationer i henhold til EU's forordninger om energimærkning og ecodesign for ovne

Leverandørens navn	Electrolux
Identifikation af model	LKR60001NW 947941580
Energieffektivitetsindeks	95.4
Energieffektivitetsklasse	A
Energiforbrug med en standardmængde, almindelig tilstand	0.83 kWh/cyklus
Antal ovnrum	1
Varmekilde	Elektricitet
Volumen	77 l
Type ovn	Ovn i fritstående komfur

Vægt

54.95 kg

IEC/EN 60350-1 - Elektriske husholdningsapparater til madlavning - Del 1: Komfurer, ovne, dampovne og grillapparater - Metoder til måling af ydeevne.

13.4 Ovn - Energibesparelse

Ved at følge nedenstående tips kan du spare energi, når du bruger dit produkt.

Sørg for, at ovnlåge er lukket, når ovnen er tændt. Åbn ikke ovnlågen for ofte under tilberedningen. Hold dørpakningen ren og sørg for, at den sidder godt fast.

Brug kogegrej af metal og mørke, ikke-reflekterende forme og beholdere til at forbedre energibesparelsen.

Produktet skal ikke forvarmes før tilberedning, medmindre det specifikt anbefales.

Hold pauserne mellem bagning så korte som muligt, når du tilbereder flere retter.

Restvarme

Når tilberedningsvarigheden er længere end 30 min., skal du reducere ovntemperaturen til

minimum 3-10 min. inden tilberedningen er slut. Eftervarmen i ovnen vil blive ved med at tilberede maden.

Brug restvarmen til at holde maden varm eller varme andre retter op.

Hold maden varm

Vælg den lavest mulige temperaturindstilling for at udnytte restvarmen og holde maden varm.

Fugtig over-/undervarme

Denne funktion er beregnet til at spare energi under madlavning. For yderligere oplysninger henvises til kapitlet "Ovnen - Daglig brug", ovnens funktioner.

13.5 Produktinformation om strømforbrug og maksimal tid til at nå den relevante lave strømtilstand



Strømforbrug i slukket tilstand

0.3 W

Maksimal tid, det tager for udstyret automatisk at nå den relevante lave strømtilstand

20 min

14. MILJØHENSYN

Genbrug materialer med symbolet . Anbring emballagematerialet i passende beholdere til genbrug. Hjælp med at beskytte miljøet og menneskelig sundhed samt at genbruge affald af elektriske og elektroniske apparater. Kasser ikke apparater, der er mærket med symbolet , sammen med

husholdningsaffaldet. Lever produktet tilbage til din lokale genbrugsplads eller kontakt din kommune.

Electrolux Appliances AB - Contact Address:
Al. Powstancow Slaskich 26, 30-570 Krakow,
Poland

Välkommen till Electrolux! Tack för att du har valt en av våra produkter.



Få tips om användning, broschyrer, felsökning, service- och reparationsinformation:
www.electrolux.com/support

Med reservation för ändringar.

INNEHÅLL

1. SÄKERHETSINFORMATION.....	27
2. SÄKERHETSINSTRUKTIONER.....	30
3. INSTALLATION.....	32
4. PRODUKTBESKRIVNING.....	33
5. FÖRE FÖRSTA ANVÄNDNING.....	34
6. HÅLL – DAGLIG ANVÄNDNING.....	35
7. HÅLL – RÅD OCH TIPS.....	36
8. HÅLL – UNDERHÅLL OCH RENGÖRING.....	37
9. UGN – DAGLIG ANVÄNDNING	37
10. UGN – RÅD OCH TIPS.....	39
11. UGN – UNDERHÅLL OCH RENGÖRING.....	46
12. FELSÖKNING.....	48
13. ENERGIEFFEKTIVITET.....	49
14. MILJÖSKYDD.....	51

1. ⚠ SÄKERHETSINFORMATION

Läs noga de bifogade instruktionerna före installation och användning av produkten. Tillverkaren är inte ansvarig för eventuella personskador eller andra skador som uppkommit som ett resultat av felaktig installation eller användning. Förvara alltid bruksanvisningen på en säker och tillgänglig plats för framtida bruk.

1.1 Säkerhet för barn och personer med funktionsnedsättning

- Denna produkt kan användas av barn från 8 års ålder och uppåt, och av personer med nedsatt fysisk, sensorisk eller mental förmåga, samt personer med bristande erfarenhet och kunskap om de övervakas eller instrueras om hur produkten används på ett säkert sätt och förstår de risker

som är förknippade med användningen. Barn under 8 år eller personer med mycket omfattande och komplexa funktionsnedsättningar ska inte vistas i närheten av produkten utan ständig uppsikt.

- Barn ska övervakas så att de inte leker med maskinen.
- Håll allt förpackningsmaterial utom räckhåll för barn och kassera det på lämpligt sätt.
- **VARNING!** Ugnen och åtkomliga delar blir mycket varma under användning. Håll barn och husdjur borta från produkten när den används och när den svalnar.
- Barn får inte utföra rengöring och underhåll av produkten utan uppsikt.

1.2 Allmän säkerhet

- Denna produkt är endast avsedd för matlagning.
- Denna produkt är avsedd för enskilt hushållsbruk inomhus.
- Produkten kan användas i kontor, hotellrum, gårdsgästhus och liknande boenden där sådan användning inte innebär att genomsnittlig hushållsförbrukning överskrids.
- Installation av denna produkt och byte av kabeln får endast utföras av behörig person.
- Produkten är avsedd att användas på en höjd på upp till 2000 meter över havet.
- Produkten är inte avsedd att användas på fartyg, båtar eller dylikt.
- För att undvika överhettning får produkten inte installeras bakom en dekorativ lucka.
- Installera inte produkten på en plattform.
- Produkten är inte avsedd för användning med en extern timer eller ett separat fjärrkontrollsystem.
- **VARNING!** Oövervakad matlagning på en häll med fett eller olja kan vara farligt och kan leda till brand.
- En brand vid matlagning ska inte släckas med vatten. Stäng av produkten och täck över lågorna med t.ex. brandfilt eller ett lock.

- **FÖRSIKTIGHET:** Tillagningsprocessen måste övervakas. En kort tillagningsprocess måste övervakas kontinuerligt.
- **VARNING!** Brandfara: Förvara inte matvaror på tillagningsytorna.
- Använd inte ångrengöringsmedel för att rengöra produkten.
- Använd inte skarpa rengöringsmedel med slipeffekt eller vassa metallskrapor för att rengöra glasluckan eller hällens gångjärnsförsedda lock eftersom dessa kan repa ytan, vilket i sin tur kan leda till att glaset spricker.
- Metallföremål som knivar, gafflar, skedar och lock bör inte placeras på hällens yta eftersom de kan bli heta.
- **VARNING!** Om ytan är sprucken ska du stänga av produkten för att undvika risk för elektriska stötar. Om produkten är ansluten till elnätet direkt med kopplingsboxen ska säkringen tas bort för att koppla från produkten från strömförsörjningen. I båda fallen ska du kontakta vårt auktoriserade servicecenter.
- **VARNING!** Ugnen och åtkomliga delar blir mycket varma under användning. Var försiktig så att du inte vidrör värmeelementen.
- Använd alltid ugnsvantar vid iläggning eller urtagning av tillbehör eller ugnsgodis.
- Koppla från strömtillförseln före underhåll.
- **VARNING!** Kontrollera att produkten är avstängd innan du byter lampa för att undvika risk för elektriska stötar.
- Om nätsladden är skadad måste den bytas av tillverkaren, tillverkarens auktoriserade servicecenter eller personer med motsvarande utbildning, för att undvika fara.
- Var försiktig när du rör vid förvaringslådan. Ugnen blir het.
- För att ta bort en ugnssteg drar du först ut stegen fram till och sedan den bakre delen från sidoväggen. Sätt tillbaka ugnsstegar i omvänd ordning.
- **VARNING!** Använd endast hållskydd som designats av tillverkaren av produkten eller som anges som lämpliga av tillverkaren i bruksanvisningen, eller hållskydd som

medföljer produkten. Olyckor kan inträffa om fel skydd används.

2. SÄKERHETSINSTRUKTIONER

2.1 Installation

VARNING!

Endast en behörig person får installera den här produkten.

- Avlägsna allt förpackningsmaterial.
- Installera eller använd inte en skadad produkt.
- Följ installationsinstruktionerna som följer med produkten.
- Var alltid försiktig när produkten rör sig eftersom den är tung. Använd alltid skyddshandskar och täkta skor.
- Dra aldrig produkten i handtaget.
- Köksskåpet och inbyggnaden måste ha passande mått.
- Minsta avstånd till andra produkter ska beaktas.
- Installera produkten på en säker och lämplig plats som uppfyller installationskraven.
- Delar av produkten är strömförande. Stäng produkten med skåpluckan för att undvika att vidröra farliga delar.
- Produktens sidor måste gränsa till produkter eller enheter med samma höjd.
- Installera inte produkten nära en dörr eller under ett fönster. Detta förhindrar att heta kokkärl faller ned från produkten när dörren eller fönstret är öppet.
- Se till att montera ett stöd för att förhindra att produkten tippar. Se kapitlet Montering.

2.2 Elektrisk anslutning

VARNING!

Risk för brand och elektriska stötar.

- Alla elektriska anslutningar ska utföras av en kvalificerad elektriker.
- Produkten måste jordas.
- Se till att de parametrarna på märkskylten överensstämmer med elnätets elektricitet.

- Använd alltid ett korrekt installerat, stötsäkert och jordat eluttag.
- Använd inte grenuttag eller förlängningssladdar.
- Låt inte nätkablar komma i kontakt med eller komma nära produktens lucka eller nichen nedanför produkten, speciellt inte när den är igång eller om luckan är het.
- Stötskyddet för strömförande och isolerade delar måste fästas på ett sådant sätt att det inte kan tas bort utan verktyg.
- Anslut stickkontakten till eluttaget först vid slutet av installationen. Kontrollera att stickkontakten är åtkomlig efter installationen.
- Anslut inte stickkontakten om vägguttaget sitter löst.
- Dra inte i anslutningssladden för att koppla bort produkten från eluttaget. Ta alltid tag i stickkontakten.
- Använd endast rätt isoleringsenheter: strömbrytare, säkringar (säkring av skruvtyp tas ur hållaren), jordfelsbrytare och kontaktorer.
- Den elektriska installationen måste ha en isolationsenhet så att du kan koppla från produkten från nätet vid alla poler. Kontaktöppningen på isolationsenheten måste vara minst 3 mm bred.
- Stäng produktens lucka helt innan du ansluter kontakten till eluttaget.

2.3 Användning

VARNING!

Risk för personskador och brännskador.
Risk för elstötar.

- Ändra inte produktens specifikationer.
- Kontrollera att ventilationsöppningarna inte är blockerade.
- Låt inte produkten stå utan uppsikt under användning.
- Stäng av produkten efter varje användningstillfälle.

- Var försiktig när du öppnar produktens lucka medan produkten är påslagen. Varm luft kan strömma ut.
- Använd inte produkten med våta händer eller när den har kontakt med vatten.
- Använd inte produkten som arbets- eller avlastningsyta.
- Använd inte aluminiumfolie eller andra material mellan kokytan och kokkärlet, såvida inte annat anges av tillverkaren av denna produkt.
- Använd endast tillbehör som rekommenderas av tillverkaren för denna maskin.
- Använd alltid glas och burkar som är godkända för konservering.

⚠ VARNING!

Risk för brand och explosion.

- Fetter och olja kan avge brandfarliga ångor när de värms upp. Håll flammor eller uppvärmda föremål borta från fetter och oljor när du lagar mat med dem.
- Ångorna som frigörs i mycket het olja kan orsaka självantändning.
- Redan använd olja, som kan innehålla matrester, kan orsaka brand vid lägre temperatur jämfört med olja som används för första gången.
- Placera inte brandfarliga produkter eller föremål som är våta med brandfarliga produkter i, i närheten av eller på produkten.
- Låt inte gnistor eller öppna lågor komma i kontakt med produkten när du öppnar luckan.
- Öppna luckan försiktigt. Användning av ingredienser med alkohol kan orsaka blandning av alkohol och luft.

⚠ VARNING!

Risk för skador på produkten.

- För att förhindra skador eller missfärgning på emaljen:
 - placera inte eldfasta formar eller andra föremål direkt på ugsnbotten.
 - lägg inte aluminiumfolie direkt på ugsnbotten.
 - håll inte vatten direkt i den heta produkten.

- Låt inte fuktiga maträtter eller matvaror stå kvar i produkten när tillagningen är klar.
- var försiktig när du tar bort eller installerar tillbehören.
- Missfärgning av emaljen eller den rostfria ytan påverkar inte produktens funktion.
- Använd en djup form för mjuka kakor. Frukttjuice kan orsaka fläckar som inte går att ta bort.
- Låt inte heta kokkäril stå på kontrollpanelen.
- Låt inte kokkäril torrkoka.
- Var försiktig så att inte föremål eller kokkäril faller på produkten. Ytan kan skadas.
- Aktivera inte kokzonerna med tomma kokkäril eller utan kokkäril.
- Kokkäril av gjutjärn, aluminium eller med skadad botten kan orsaka repor. Lyft alltid sådana föremål när de flyttas på kokhällen.

2.4 Underhåll och rengöring

⚠ VARNING!

Risk för personskador, brand eller skador på produkten.

- Stäng av produkten före underhåll. Koppla bort produkten från eluttaget.
- Se till att produkten har svalnat. Det finns även risk för att glaspanelerna kan spricka.
- Byt omedelbart ut luckans glaspaneler om de är skadade. Kontakta auktoriserat servicecenter.
- Var försiktig när du tar bort luckan. Luckan är tung!
- Kvarblivet fett eller mat i produkten kan orsaka brand.
- Rengör produkten regelbundet för att förhindra att ytmaterialet försämras.
- Ugsnutrymmet och luckan måste torkas av efter varje användningstillfälle. Ånga som bildas vid användningen av ugnen kondenseras på innerväggarna och kan orsaka korrosion. För att minska kondensen kan man låta produkten vara igång i 10 minuter före tillagning.
- Rengör produkten med en våt mjuk trasa. Använd bara neutrala rengöringsmedel. Använd inte slipande produkter, repande

rengöringstussar, lösningsmedel eller metallföremål.

- Om du använder en ugnssprej ska du följa säkerhetsanvisningarna på förpackningen.
- Rengör inte den katalytiska emaljen (om tillämpligt) med något slag av rengöringsmedel.

2.5 Invändig belysning

WARNING!

Risk för elektrisk stöt!

- När det gäller lampan/lamporna i denna produkt och reservlampor som säljs separat: Dessa lampor är avsedda att tåla extrema fysiska förhållanden i hushållsapparater, såsom temperatur, vibration, fuktighet eller är avsedda att signalera information om produktens driftsstatus. De är inte avsedda att användas i andra produkter eller som rumsbelysning i hemmet.

- Denna produkt innehåller en ljuskälla med energieffektivitetsklass G.
- Använd bara lampor med samma specifikationer.

2.6 Service

- Kontakta ett auktoriserat servicecenter för reparation av produkten.
- Använd endast originalreservdelar.

2.7 Avyttring

WARNING!

Risk för personskador eller kvävning föreligger.

- Kontakta kommunen för information om hur produkten ska kasseras.
- Koppla ur produkten från eluttaget.
- Klipp av elkabeln nära produkten och kassera den.

3. INSTALLATION

WARNING!

Se Säkerhetsavsnitten.

3.1 Tekniska data

Mått	
Höjd	850 - 936 mm
Bredd	596 mm
Djup	600 mm

3.2 Elektrisk installation

WARNING!

Tillverkaren kan inte hållas ansvarig om säkerhetsföreskrifterna i kapitlen för Säkerhet inte följs.

Denna produkt levereras med en huvudkabel men utan huvudkontakt.

Anslutningsterminalen sitter bakom bakpanelen.

WARNING!

Nätkabeln får inte vidröra den del av produkten som är skuggad på bilden.

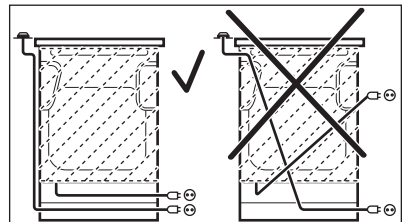

3.3 Tippskydd

⚠ FÖRSIKTIGHETSÅTGÄRDER!

Montera tippskyddet för att hindra att produkten välter vid felaktig belastning. Tippskyddet fungerar endast när produkten står på rätt plats. Din produkt har symbolerna som visas på bilderna (i förekommande fall) för att påminna dig om att montera tippskyddet.

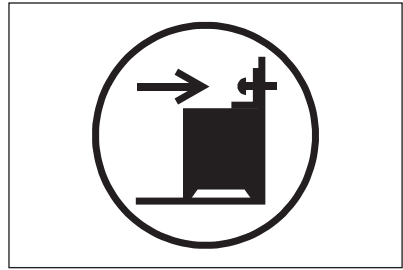

Kontrollera att du placerar tippskyddet på rätt höjd.

Mer information om hur produkten ska installeras finns i ett separat installationshäfte.

4. PRODUKTBESKRIVNING

4.1 Allmän översikt

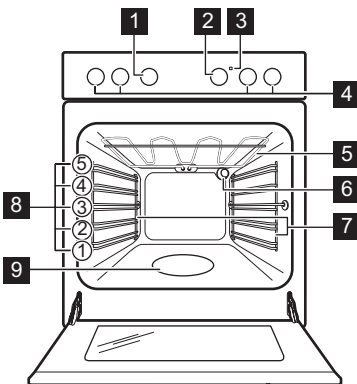

- 1 Funktionsvred för tillagningsfunktioner
- 2 Inställningsratt för temperatur
- 3 Temperaturindikator/symbol
- 4 Vred för hällen
- 5 Värmeelement
- 6 Lampa
- 7 Ugnsstegar, borttagbara
- 8 Hyllplaceringar
- 9 Ugnstrymmets upphöjning - Behållare för vattenrengöring

4.2 Häll - översikt

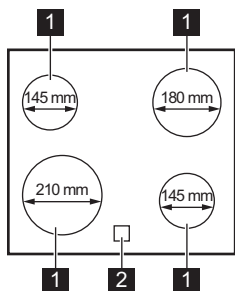

- 1 Kokzon
- 2 Restvärmeindikator



5. FÖRE FÖRSTA ANVÄNDNING

⚠ VARNING!

Se Säkerhetsavsnitten.

5.1 Initial förvärmning och rengöring

Förvärm den tomma ugnen före första användning och kontakt med livsmedel. Ugnen kan avge obehaglig lukt och rök. Ventilera rummet under förvärmning.

1. Ta ut alla tillbehör och borttagbara ugnsstegar ur ugnen.
2. Ställ in funktionen . Ställ in högsta temperatur. Låt ugnen stå på i 1 t.
3. Ställ in funktionen . Ställ in högsta temperatur. Låt ugnen vara igång i 15 min.
4. Stäng av ugnen och vänta tills den har svalnat.
5. Rengör ugnen och dess tillbehör med en mikrofiberduk, varmt vatten och ett mildt rengöringsmedel.
6. Sätt tillbaka tillbehör och borttagbara ugnsstegar på sin ursprungliga plats.

5.2 Öppna och stänga luckan med det mekaniska lucklåset

Det mekaniska lucklåset är som standard aktiverat.

För att öppna luckan förs låset åt höger.

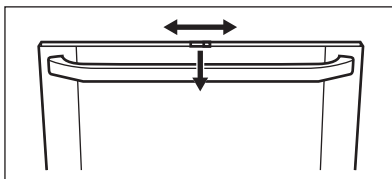

Stäng luckan utan att trycka in lucklåset.

5.3 Avaktivera det mekaniska lucklåset - i huvudugnen

1. Tryck på lucktätningen B på varje sida. Tätningen släpper.

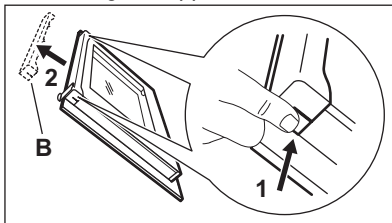

2. Dra upp lucktätningen och ta bort den.
3. Lossa spaken 1, flytta den åt höger 2 och sätt tillbaka den.

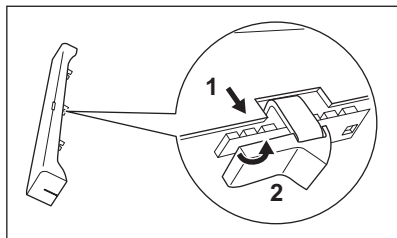

4. Håll i lucktätningen B i varje sida och sätt den på luckans innerkant. Sätt lucktätningen i luckans övre kant.

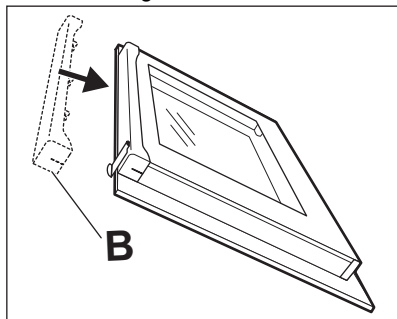

Aktivera det mekaniska lucklåset

Gör enligt ovanstående anvisningar igen och flytta tillbaka lucklåset till vänster.



Avstängning av produkten inaktiverar inte det mekaniska lucklåset.

6. HÄLL – DAGLIG ANVÄNDNING

VARNING!

Se Säkerhetsavsnitten.

6.1 Värmeinställning

Symboler	Funktion
0	Av-läge
	Varmhållning
1 - 9	Värmeinställningar



Använd restvärme för att minska energiförbrukningen. Stäng av kokzonen 5–10 minuter innan tillagningen är klar.

Vrid ratten för respektive kokzon till önskad värmeinställning.

Vrid ratten till avstängt läge för att slutföra tillagningen.

6.2 Restvärmeindikator

VARNING!

Så länge indikatorn är synlig finns det risk för brännskador från restvärme.

Indikatorn tänds när en kokzon är varm, men den fungerar inte om nätströmmen är urkopplad.

Indikatorn kan också visas:

- för de närliggande kokzonerna även om du inte använder dem,
- när heta kokkärl placeras på en kall kokzon,
- när hällen är avstängd men kokzonen fortfarande är varm.

Indikatorn försvinner när kokzonen har svalnat.

7. HÄLL – RÅD OCH TIPS

⚠ VARNING!

Se Säkerhetsavsnitten.

7.1 Kokkärl

Resultatet beror på kokkärlets material



Kokkärlets botten måste vara så tjock och plan som möjligt. Se till att kastrullens botten är ren och torr innan du sätter den på hällen.



Använd inte kokkärl på keramikhällen med en botten med utstående kanter eller upphöjningar, t.ex. gjutjärnspannor. Dessa kan skrapa eller repa ytan permanent.



Kokkärl av emaljerat stål med aluminium- eller kopparbotten kan orsaka färgskiftning på glaskeramiken.

För att spara energi och se till att hällen fungerar korrekt måste kokkärlets botten ha en lämplig minimidiameter.

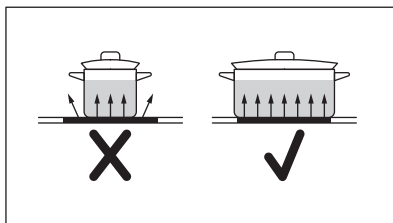

7.2 Data för kokzoner

Kokzon	Kokkärlsdiameter (mm)	Effekt (W)
Vänster bak	125 - 145	1200
Höger bak	150 - 180	1800
Höger fram	125 - 145	1200
Vänster fram	180 - 210	2300

7.3 Förenklad matlagningssguide



Uppgifterna i tabellen är endast riktvärden.

Värmeinställning	Använd för att:	Tid (min)	Tips
}_ - 1	Se till att hålla tillagad mat varm.	vid behov	Placera ett lock på kokkärl.
1 - 2	Hollandaisesås, smält: smör, choklad, gelatin.	5 - 25	Rör om då och då.
2	Tillaga: fluffiga omeletter, bakade ägg.	10 - 40	Tillaga med locket på.
2 - 3	Sjud ris och mjölkkrätter, värm färdiglagade rätter.	25 - 50	Tillsätt minst dubbelt så mycket vätska som ris, rör om mjölkbaserade rätter under tillagningen.
3 - 4	Stuva grönsaker, fisk, kött.	20 - 45	Tillsätt några msk vatten. Kontrollera vattenmängden under processens gång.

Värmeinställning	Använd för att:	Tid (min)	Tips
4 - 5	Ångkoka potatis och andra grönsaker.	20 - 60	Täck botten av kastrullen med 1-2 cm vatten. Kontrollera vattennivån under processens gång. Ha locket kvar på kastrullen.
4 - 5	Tillaga större mängder mat, grytor och soppor.	60 - 150	Upp till 3 l vätska plus ingredienser.
6 - 7	Lätt stekning: schnitzel, cordon bleu-kalkv kött, kotletter, risbiffar, korv, lever, roux, ägg, pannkakor, munkar.	vid behov	Vänd när det behövs.
7 - 8	Intensiv stekning, rårakor, ryggbiffar, biffar.	5 - 15	Vänd när det behövs.
9	Koka vatten, tillaga pasta, bryna kött (gulash, grytstek), fritera pommes frites.		

8. HÄLL – UNDERHÅLL OCH RENGÖRING

VARNING!

Se Säkerhetsavsnitten.

8.1 Allmän information

- Rengör hällen efter varje användningstillfälle.
- Använd alltid kokkärl med ren botten.
- Repor eller mörka fläckar på ytan påverkar inte hällens funktion.
- Använd ett särskilt rengöringsmedel för hällens yta.
- Använd alltid en skrapa som är avsedd för hällar med glasyta. Använd endast skrapan som ett extra verktyg för glasrengöring efter standardrengöringen.

VARNING!

Använd inte knivar eller andra vassa metallföremål vid rengöring av glasytan.

8.2 Rengöring av hällens

- **Avlägsna omedelbart:** smält plast, plastfolie, salt, socker och mat som innehåller socker, annars kan denna smuts orsaka skador på hällen. Var försiktig och undvik brännskador. Sätt specialskrapan snett mot glasytan och för bladet över ytan.
- **Ta bort när hällen är tillräckligt sval:** kalkringar, vattenringar, fettfläckar, glänsande metallisk missfärgning. Rengör hällen med en fuktig duk och icke slipande rengöringsmedel. Efter rengöringen torka hällen torr med en mjuk trasa.
- **Ta bort blank metallisk missfärgning:** använd en vattenlösning med vinäger och rengör glasytan med en trasa.

9. UGN – DAGLIG ANVÄNDNING

VARNING!

Se Säkerhetsavsnitten.

9.1 Ugnsfunktioner

VARNING!

Häll inga vätskor i ugnens bottenkål före och under tillagningsprocessen. Det finns en risk för skador.

0 Av-läge
Ugnen är avstängd.

 **Över-/undervärme / Aqua Clean**
Bakning och stekning på en ugnsnivå. Se kapitlet "Underhåll och rengöring" för mer information om: Aqua Clean.

 **Snabbgrillning**
För grillning av tunna livsmedel i stora mängder och för rostning av bröd.

 **Grill**
För grillning av tunnskurna stycken och bröd-rostning.

 **Undervärme**
För bakning av kakor med knaprig botten och för konservering av livsmedel.

 **Över-/undervärme med fukt**
Denna funktion användes för att följa energieffektivitetsklass och ekodesignförfordningar (enligt EU 65/2014 och EU 66/2014). Tester enligt: IEC/EN 60350-1.
Den är utformad för att spara energi under tillagningen.
Ugnsluckan ska vara stängd under tillagningen så att funktionen inte avbryts och ugnen fungerar med högsta möjliga energieffektivitet.
När du använder den här funktionen kan temperaturen i ugnen skilja sig från inställd temperatur. Värmeeffekten kan minska. För allmänna energibesparingsanvisningar, se kapitlet "Energieffektivitet", Energibesparing.
För tillagningsinstruktioner, se kapitlet "Råd och Tips", Över-/undervärme med fukt.
När du använder den här funktionen släcks lampan automatiskt.

 **Funktionslås**
Låsa ugn- och hållfunktionerna.

9.2 Aktivera och inaktivera ugnen

 **Det beror på modellen om produkten har vredsymbolor, kontrollampor eller lampor:**

- Kontrolllampan tänds när ugnen värms upp.
- Lampan tänds när produkten är igång.
- Symbolen visar om kontrollvredet styr en av kokzonerna, ugnsfunktionerna eller temperaturen.

1. Vrid vredet för ugnsfunktionerna för att välja en ugnsfunktion.

2. Vrid temperaturvredet för att välja temperatur.
3. Inaktivera ugnen genom att vrida vreden för ugnsfunktionerna och temperatur till avstängt läge.

9.3 Låsa ugnen och spishällen

Vredet för ugnsfunktionerna har ett inbyggt funktionslås.



Funktionslåset stänger inte av spisens huvudströmförsörjning.

Vrid vredet till symbolen .

Vredet kommer ut cirka 2 mm.

Låsa upp ugnen och spishällen: Tryck på vredet och vrid det till önskat läge.

9.4 Kylfläkt

När ugnen är på, slås kylfläkten på automatiskt för att hålla ugnens ytor svala. Om du stänger av ugnen stängs kylfläkten av.

9.5 Sätta in tillbehör

Tillgängliga tillbehör beroende på modell. Skanna QR-koden för att se hur du använder tillbehör som medföljer din produkt. Du kan beställa extra tillbehör separat. Kontakta din lokala återförsäljare för mer information.



Små inbuktningar ökar säkerheten och ger tippskydd. De är också tippskyddsanordningar. Kanten runt hyllan hindrar att kokkärl glider av.

För in tillbehöret (galler/plåt) mellan produktens ugnsstegarnas ledskenor. Kontrollera att hyllan ligger an mot baksidan av ugnens insida .



Skjut inte in bakplåten eller ugnformen hela vägen till ugnens bakre vägg. Detta hindrar värmen från att cirkulera runt plåten. Maten kan bli bränd, särskilt i den bakre delen av plåten.

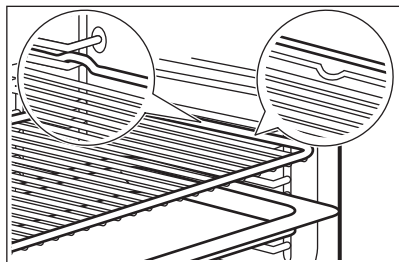

Om plåten har en lutning, placera den mot den bakre delen av ugnens insida.

Om det finns en inskription på tillbehöret, säkerställ att det är vänt mot dig.

Om du använder en plåt med hål, placera plåten/pannan under för att samla upp droppande vätskor.

10. UGN – RÅD OCH TIPS

⚠ VARNING!

Se Säkerhetsavsnitten.



Temperatur och baktid i tabellerna är endast riktvärden. Hur de ska väljas beror på recept och ingrediensernas kvalitet och mängd.

10.1 Gräddning

För första gräddningen, använd den lägre temperaturen.

10.2 Tips för bakning

Du kan förlänga gräddningstiden med 10–15 minuter om du bakar på mer än en nivå.

Bakverk vid olika nivåer blir inte alltid lika bruna. Du behöver inte ändra ugnstemperaturen om de blir olika bruna. Detta jämnar ut sig under bakningen.

Plåtarna i ugnen kan vrida sig under bakning. När plåtarna kallnar igen återtar de sin normala form.

Bakresultat	Möjlig orsak	Lösning
Kakans botten är inte tillräckligt gräddad.	Ugnsnivån är fel.	Ställ kakan på en lägre ugnsnivå.
Kakan faller ihop och blir degig eller får vattenränder.	Ugnstemperaturen är för hög.	Ställ in något lägre ugnstemperatur nästa gång.
	Ugnstemperaturen är för hög och gräddningstiden är för kort.	Ställ in längre gräddningstid och lägre ugnstemperatur nästa gång.
Kakan är för torr.	Ugnstemperaturen är för låg.	Ställ in högre ugnstemperatur nästa gång.
	För lång gräddningstid.	Ställ in kortare gräddningstid nästa gång.
Kakan blir ojämn.	Ugnstemperaturen är för hög och gräddningstiden är för kort.	Ställ in längre gräddningstid och lägre ugnstemperatur nästa gång.
	Kaksmeten har inte fördelats jämnt.	Fördela smeten jämnare på bakplåten nästa gång.
Kakan blir inte klar på tiden som anges i receptet.	Ugnstemperaturen är för låg.	Ställ in något högre ugnstemperatur nästa gång.

10.3 Gräddning med över-/undervärme

Livsmedel	Temperatur (°C)	Tid (min)	Ugnsnivå
Bröd/Bullar	200 - 225	10 - 20	3
Fullkornsbullar	190 - 200	20 - 25	3
Fyllda smörgåsar	200 - 225	10 - 12	3
Färslimpa	190 - 210	30 - 40	3
Ciabatta-bullar	210 - 230	10 - 20	3
Foccacia	220 - 230	15 - 20	3
Pitabröd	230 - 250	5 - 15	3
Kringlor	180 - 200	12 - 15	3
Vitt bröd / Rund limpa	175 - 225	35 - 45	2
Vitt bröd	190 - 210	25 - 40	2
Ciabatta	210 - 220	15 - 25	2
Fullkornsbröd	180 - 200	35 - 45	2
Bakning av rågbröd	180 - 200	55 - 65	1
Baguetter	220 - 230	15 - 30	3
Pannkakor	170 - 180	50 - 60	3
Fruktkaka	150 - 170	70 - 80	3
Muffins	180 - 200	10 - 20	3
Rulltårta	220 - 250	6 - 15	3
Bullar	220 - 250	8 - 15	3
Limpa	180 - 200	25 - 35	3
Pepparkakor	220 - 225	8 - 12	3
Mjuk kaka	170 - 180	35 - 45	3
Sockerkakor/Madeirakor	170 - 180	40 - 50	2
Sandwichkakbottnar	200 - 225	8 - 12	3
Maränger	90 - 110	90 - 120	3
Maränger	90 - 110	90 - 120	3
Småkakor	160 - 180	6 - 15	3
Petit-choux-deg	170 - 190	30 - 45	3
Rulltårta	190 - 210	10 - 12	3
Fruktpajer, mördeg/förbakning, bullar	175 - 200	10 - 15	3
Fruktpajer, mördeg/finish	170 - 180	35 - 45	3
Fruktpajer, smuldeg	190 - 200	25 - 35	3

Livsmedel	Temperatur (°C)	Tid (min)	Ugnsnivå
Tysk ringkaka i marsipan	210 - 230	10 - 12	2

10.4 Över-/undervärme

Livsmedel	Temperatur (°C)	Tid (min)	Ugnsnivå
Fisk, kokning	160 - 170	_1)	3
Fisk, stekning	180 - 200	_1)	3
Köttfärslimpa	175 - 200	45 - 60	3
Danska köttbullar	175 - 200	30 - 45	3
Leverpâté	180 - 200	50 - 60	3
Gratäng	180 - 200	50 - 60	3
Potatisgratäng	190 - 210	55 - 65	3
Lasagne, hemlagad	190 - 210	50 - 60	3
Lasagne, fryst	175 - 200	30 - 45 ²⁾	3
Pastagrätäng	180 - 200	30 - 40	3
Pizza, hemlagad	220 - 230	15 - 25	2
Fryst pizza	200 - 220	20 - 30	2
Pommes frites, frysta	225 - 250	20 - 30 ³⁾	3
Pajer, hembakade – förbakning, bottnar	190 - 210	15 - 25	3
Pajer, hembakade – avslutning	190 - 210	20 - 30	3
Pajer, frysta	200 - 225	20 - 30 ³⁾	3

1) Vid stekning eller kokning av fisk beror tillagningstiden på fiskens tjocklek. Fisken är klar när köttet är vitt. Testa genom att sticka in en gaffel i fisken. Om köttet lossnar lätt från benet är fisken klar.

2) Med tillagning på två nivåer (dubbel portion) tar det ca 1/3 längre tid än vad som anges på förpackningen. Om den angivna tiden är 30 min blir tillagningstiden ungefär 30 + 10 = 40 min.

3) Med tillagning på två nivåer (dubbel portion) tar det ca 1/3 längre tid än vad som anges på förpackningen. Om den angivna tiden är 30 min blir tillagningstiden ungefär 30 + 10 = 40 min.

10.5 Tips gällande ugnsstekning

Använd värmebeständiga ugnsformar.

Stek magert kött övertäckt (t.ex. aluminiumfolie).

Stek stora bitar av kött direkt på plåten.

Häll lite vatten på plåten för att förhindra att droppande fett bränner fast.

Vänd steken efter 1/2 - 2/3 av stektiden.

Stek kött och fisk i stora bitar (1 kg eller mer).

Om nedersta nivån föreslås, lägger du maten direkt på bakplåten

Ös köttet med sin egen köttsaft flera gånger under stekning.

10.6 Traditionell stekning

Nötkött

Livsmedel	Temperatur (°C)	Tid (min/kg)	Ugnsnivå
Rostbiff ¹⁾	125	80 - 120	2
Rumpstek – bryning	225	totalt 10	2
Rumpstek – stekning	160	50 - 60	2
Rostbiff	180	90 - 120	2

¹⁾ Annat. Kan brynas efter stekning under grillen eller med över-/undervärme på 250 °C. Använder du en matlagningstermometer ska den tas bort före grillning.

Kalv

Livsmedel	Temperatur (°C)	Tid (min/kg)	Ugnsnivå
Oxfile ¹⁾	180	60 - 70	2

¹⁾ Annat. Kan brynas efter stekning under grillen eller med över-/undervärme på 250 °C. Använder du en matlagningstermometer ska den tas bort före grillning.

Lamm

Livsmedel	Temperatur (°C)	Tid (min/kg)	Ugnsnivå
Lägg/bog/sadel	180	80 - 100	2

Fläskkött

Livsmedel	Temperatur (°C)	Tid (min/kg)	Ugnsnivå
Grisstek ¹⁾	200	60 - 70	3
Fläskkarré ¹⁾	200	60	3
Lammhalsfileer	180	90 - 120	3
Skinka	160	60 - 100	2

¹⁾ Annat. Kan brynas efter stekning under grillen eller med över-/undervärme på 250 °C. Använder du en matlagningstermometer ska den tas bort före grillning.

Fågel

Livsmedel	Temperatur (°C)	Tid (min/kg)	Ugnsnivå
Kyckling, delad	200	55 - 65	2
Anka ¹⁾	160	55 - 65	2
Anka långsam stekning ¹⁾	130	5 timmar	2
Stekt kalkon, fylld	160	50 - 60	2
Kalkonbröst	200	70 - 80	2
Hel kyckling	220	60 - 90	2

¹⁾ Annat. Kan brynas efter stekning under grillen eller med över-/undervärme på 250 °C. Använder du en matlagningstermometer ska den tas bort före grillning.

10.7 Över-/undervärme med fukt

Bröd och pizza

Livsmedel	Temperatur (°C)	Tid (min)	Ugnsnivå
Bullar	180	25 - 35	3
Fryst pizza, 350 g	190	25 - 35	3

Kakor på en bakplåt

Livsmedel	Temperatur (°C)	Tid (min)	Ugnsnivå
Rulltårta	180	20 - 30	3
Brownie	180	30 - 40	3

Kakor i form

Livsmedel	Temperatur (°C)	Tid (min)	Ugnsnivå
Sufflé	200	30 - 40	3
Sockerkaksbotten	180	20 - 30	3
Viktoriakaka	150	25 - 35	3

Fisk

Livsmedel	Temperatur (°C)	Tid (min)	Ugnsnivå
Fisk i påsar, 300 g	180	25 - 35	3
Hel fisk, 200 g	180	25 - 35	3
Fiskfilé, 300 g	180	25 - 35	3

Kött

Livsmedel	Temperatur (°C)	Tid (min)	Ugnsnivå
Kött i påse, 250 g	200	25 - 35	3
Köttspett, 500 g	200	30 - 40	3

Små bakade godsaker

Livsmedel	Temperatur (°C)	Tid (min)	Ugnsnivå
Småkakor	180	25 - 35	3
Macaroons	160	25 - 35	3
Muffins	180	25 - 35	3
Crackers	170	20 - 30	3
Mördegskakor	150	25 - 35	3
Tarteletter	170	15 - 25	3

Vegetariskt

Livsmedel	Temperatur (°C)	Tid (min)	Ugnsnivå
Blandade grönsaker i påse, 400 g	180	25 - 35	3
Omelett	200	20 - 30	3
Grönsaker på plåt, 700 g	180	25 - 35	3

10.8 Konservering - Undervärme

- Använd enbart, på marknaden tillgängliga, konserveringsburkar av samma mått.
- Använd inte glas med skruvlock och bajonettförslutning eller metallburkar.
- Använd första nivån från botten för ändamålet.
- Sätt inte mer än sex enliters burkar på plåten.

- Fyll burkarna till samma nivå och förslut med en klämma.
- Burkarna får inte röra vid varandra.
- Häll ca. 1/2 liter vatten i bakplåten så att det blir tillräckligt fuktigt i ugnen.
- När vätskan i de första burkarna börjar sjuda (efter ca. 35 – 60 minuter för enlitersburkar), stäng av ugnen eller sänk temperaturen till 100 °C (se tabell).

Torkad frukt

Konservering	Temperatur (°C)	Tid till det sjuder (min.)	Fortsatt tillagningstid på 100 °C (min.)
Jordgubbar, blåbär, hallon, mogna krusbär	160 - 170	35 - 45	-

Stenfrukt

Konservering	Temperatur (°C)	Tid till det sjuder (min.)	Fortsatt tillagningstid på 100 °C (min.)
Päron, kvitten, plommon	160 - 170	35 - 45	10 - 15

Grönsaker

Konservering	Temperatur (°C)	Tid till det sjuder (min.)	Fortsatt tillagningstid på 100 °C (min.)
Morötter 1)	160 - 170	50 - 60	5 - 10
Gurka	160 - 170	50 - 60	-
Blandade inlagda grönsaker	160 - 170	50 - 60	5 - 10
Kålrabbi, ärtor, sparris	160 - 170	50 - 60	15 - 20

1) Låt stå i frånslagen ugn.

10.9 Grill i allmänhet

WARNING!

Grilla alltid med ugnsluckan stängd.

- **Grillning med maximal temperaturinställning.**
- Placera gallret på den ugnsnivå som rekommenderas i grilltabellen.

- Om den nedersta ugnsnivån rekommenderas lägger du maten direkt på bakplåten.
- Sätt alltid traktörpannan på den nedersta ugnsnivån för att samla upp fett.
- Grilla endast skivor av kött eller fisk.

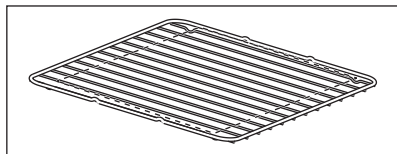

Grillområdet är i mitten av galletret.

10.10 Grillning

Livsmedel	Temperatur (°C)	Tid (min)		Ugnsnivå
		1:a sidan	2:a sidan	
Fläskkotletter	250	7 - 9	4 - 6	4
Lammkotletter	250	7 - 10	5 - 6	4
Kyckling, delad	250	20 - 25	15 - 20	4
Korv	250	3 - 5	2 - 4	4
Revben, förkokta i 20 min	250	15 - 20	15 - 20	4
Fisk, skivor av torsk/lax	250	10 - 15	5 - 10	4
Rostbiff, medium	210 - 230	30 - 40	30 - 40	2
Oxfilé, medium	230	20 - 30	20 - 30	3
Fläskstek	210 - 230	30 - 40	30 - 40	2
Stek av kalv	210 - 230	30 - 40	30 - 40	2
Stek av lamm	210 - 230	25 - 35	20 - 35	3
Hel fisk, 500-1 000 g	210 - 230	15 - 30	15 - 30	3

10.11 Snabbgrillning

Livsmedel	Temperatur (°C)	Tid (min)		Ugnsnivå
		1:a sidan	2:a sidan	
Fläskfilé	max	10 - 12	6 - 10	4
Korv	max	10 - 12	6 - 8	4
Filé, kalvstekar	max	7 - 10	6 - 8	4
Rostat bröd med pålägg	max	6 - 8	-	4
Hel kyckling	max	25 - 30	20 - 25	2

10.12 Information för testinstitut

Livsmedel	Funktion	Temperatur (°C)	Tid (min)	Tillbehör	Ugnsnivå
Småkakor (20 stycken/plåt)	Över-/undervärme	160	25 - 35	Plåt	4
Äppelpaj, diagonalt placerad	Över-/undervärme	180	90 - 100	2 formar (ø 20 cm) på gallret	1
Sockerkaka utan fett	Över-/undervärme	170	30 - 40	1 form (ø 26 cm) på gallret	3
Shortbread/smördegsmorsor	Över-/undervärme	160	20 - 30	Plåt	3
Rostat bröd 1)	Grill	Max 2)	1 - 5	Galler	4
Hamburgare	Grill	Max	15 - 20 första sidan. 10–15 andra sidan.	Galler/ugnsform	4

1) För rostning, skjut in gallret på ugnens baksida så långt det går.

2) Förvärm ugnen.

11. UGN – UNDERHÅLL OCH RENGÖRING

VARNING!

Se Säkerhetsavsnitten.

11.1 Anvisning för rengöring

Rengöringsmedel

- Rengör produktens framsida med en mikrofiberduk med varmt vatten och ett mildt rengöringsmedel. Rengör och kontrollera packningen runt ugnsutrymmet.
- Använd en rengöringslösning avsedd för rengöring av metallytor.
- Rengör fläckar med ett mildt rengöringsmedel.

Vid daglig användning

- Rengör ugnsutrymmet efter varje användningstillfälle. Fettansamling eller andra matrester kan leda till brand.
- Låt inte tillagad mat stå i ugnen längre än 20 minuter. Torka hålrummet med en mikrofiberduk efter varje användning.

Tillbehör

- Rengör alla tillbehör efter varje användningstillfälle och låt dem torka. Använd enbart en mikrofiberduk med varmt vatten och ett mildt rengöringsmedel. Diska inte tillbehören i diskmaskin.
- Använd inte rengöringsmedel med slipeffekt eller vassa föremål när du rengör non-stick tillbehören.

11.2 Ugnar i rostfritt stål eller aluminium

Rengör ugnsluckan endast med en fuktig trasa eller svamp. Torka med en mjuk trasa.

Använd aldrig stålull, syror eller produkter med slipeffekt för rengöring eftersom de kan skada ugnens ytor. Rengör ugnens kontrollpanel med samma försiktighet.

11.3 Borttagning av ugnsstegarna

Vid rengöring av ugnen ska ugnsstegarna tas bort.

1. Dra först ut stegarnas främre del från sidoväggen.

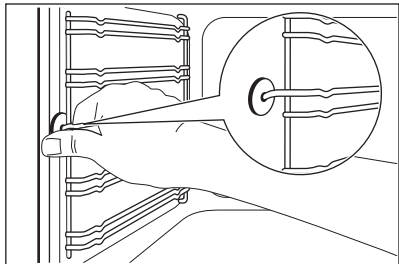

2. Dra ut stegen baktill från ugnssidan och ta bort den.

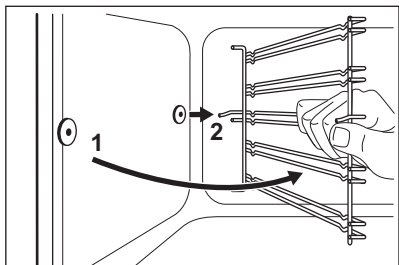

Sätt tillbaka ugnsstegen i omvänd ordning.

⚠ FÖRSIKTIGHETSÅTGÄRDER!

Se till att den längre fixeringsdelen är framtill. De två fixeringsdelarnas ändrar måste peka bakåt. Felaktig installation kan skada emaljen.

11.4 Användning: Aqua Clean

Denna rengöringsprocedur använder ånga för att avlägsna fett och matrester från ugnen.

1. Häll vatten i ugnsbottens hålighet: 250ml.
2. Ställ in funktionen .
3. Ställ in temperaturen på 90 °C.
4. Låt produkten vara igång i 30 min.
5. Stäng av produkten.
6. Vänta tills ugnen är kall. Torka ugnsutrymmet med en mjuk trasa.

11.5 Ta bort ugnsluckan

Ta bort luckan för att göra rengöringen enklare.

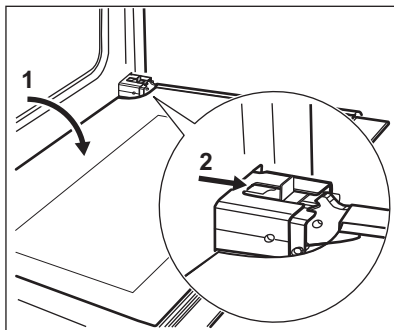

1. Öppna luckan helt.
2. Flytta glidstycket tills du hör ett klickande ljud.
3. Stäng luckan tills glidstycket spärrar den.
4. Ta bort dörren.

Luckan tas bort genom att du drar den utåt först på ena sidan och sedan på andra sidan.

Sätt tillbaka ugnsluckan i omvänd ordning när rengöringen är klar. Du ska höra ett klickljud när du sätter tillbaka luckan. Använd en tång om det behövs.

11.6 Ta bort och rengöra luckglasen



Glaset i luckan på din produkt kan skilja sig från den typ och form du ser på bilderna. Antalet glas kan skilja sig.

1. Ta tag i lucklist B på båda sidorna av luckans övre kant och tryck inåt för att frigöra klämlåset.

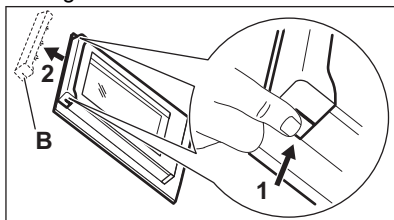

2. Dra lucklisten framåt för att ta bort den.
3. Håll luckglaset i överkanten ett i taget och dra dem uppåt och ut ur skenorna.

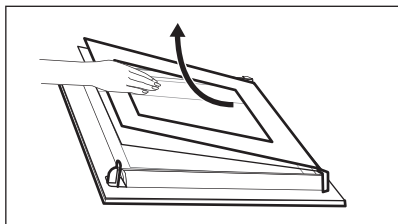

4. Rengör ugnsluckans glaspaneler. Sätt tillbaka glasen genom att följa stegen i omvänd ordning.

11.7 Byte av lampan

WARNING!

Risk för elektrisk stöt!
Lampan kan vara het.

1. Stäng av ugnen. Vänta tills ugnen är kall.
2. Koppla bort ugnen från eluttaget.
3. Lägg en trasa i botten av ugnsutrymmet.

Baklampan



Lampglaset hittar du längst bak i utrymmet.

1. Ta bort lampglaset genom att vrida det moturs.

2. Rengör lampglaset.
3. Byt ugnslampa mot en passande 300 °C värmeresistent ugnslampa. Använd samma typ av lampan.
4. Sätt tillbaka lampglaset.

11.8 Lådan

Förvaringslådan finns under ugnsutrymmet.

WARNING!

Lägg inte mat inuti lådan.

WARNING!

Förvara inte brandfarliga föremål (såsom rengöringsmaterial, plastpåsar, ugnsvantar, papper, rengöringsprodukter, aerosoler, eller plastföremål) i lådan. När du använder ugnen kan lådan bli varm. Det finns en risk för brand.

Lådan kan tas bort för rengöring.

Ta ut lådan:

1. Dra ut lådan helt.
2. Lyft lådan något så att den kan lyftas uppåt i en vinkel mot lådskenorna. Utför proceduren i omvänd ordning för att installera lådan.

12. FELSÖKNING

WARNING!

Se Säkerhetsavsnitten.

12.1 Vad gör jag om ...

Problem	Möjlig orsak	Åtgärd
Du kan inte aktivera produkten.	Ugnen är inte ansluten till strömförsörjningen eller den är ansluten på fel sätt.	Kontrollera att ugnen är korrekt ansluten till nätpänning.
Du kan inte aktivera produkten.	Säkringen har gått.	Kontrollera att säkringen är orsaken till felet. Om säkringen går gång på gång, tala med en kvalificerad elektriker.

Problem	Möjlig orsak	Åtgärd
Restvärmeindikatorn tänds inte.	Kokzonen har inte värmts upp eftersom den bara har använts under kort tid.	Kontakta ett auktoriserat servicecenter om zonen varit på tillräckligt länge för att vara varm.
Ugnen värms inte upp.	Ugnen är avstängd.	Slå på ugnen.
Ugnen värms inte upp.	Nödvändiga inställningar är inte inställda.	Kontrollera att inställningarna är korrekta.
Lampan fungerar inte.	Lampan är trasig.	Byt ut lampan.
Ånga och kondens avsätts på maten och i ugnsutrymmet.	Du har lämnat maten i ugnen för länge.	Låt inte maträtter stå i ugnen längre än 15–20 minuter efter att tillagningen är klar.

12.2 Servicedata

Kontakta din återförsäljare eller en auktoriserad serviceverkstad om du inte kan avhjälpa felet.

Nödvändig information som servicecentret behöver finns på graderingsskylten. Typskylten sitter på ugnsutrymmets främre ram. Avlägsna inte typskylten från ugnsutrymmet.

Vi rekommenderar att du antecknar uppgifterna här:

Modell (MOD.)
Produktnummer (PNC)
Serienummer (S.N.)

13. ENERGIEFFEKTIVITET

13.1 Produktinformation enligt EU:s ekodesignförordningar för hällen

Modellidentifiering	LKR60001NW	
Typ av häll	Häll för fristående spis	
Antal kokzoner	4	
Uppvärmningsmetod	HighLight	
Diameter på runda kokzoner (Ø)	Vänster fram	21.0 cm
	Vänster bak	14.5 cm
	Höger fram	14.5 cm
	Höger bak	18.0 cm
Energiförbrukning per kokzon (EC electric cooking)	Vänster fram	188.1 Wh/kg
	Vänster bak	181.8 Wh/kg
	Höger fram	181.8 Wh/kg
	Höger bak	192.3 Wh/kg
Energiförbrukning på hällen (EC electric hob)	186.0 Wh/kg	

IEC/EN 60350-2 - Elektriska hushållsapparater för matlagning - Del 2: Hällar - Metoder för mätning av prestanda.

13.2 Spishäll – Energispartips

Du kan spara energi under den dagliga matlagningen om du följer tipsen nedan.

- Använd endast den mängd som behövs vid uppvärmning av vatten.
- Använd om möjligt lock på kokkärlet.
- Ställ kokkärlet på kokzonen innan den slås på.

- Kokkärlets botten ska ha samma diameter som kokzonen.
- Använd mindre kokkärl för mindre kokzoner.
- Ställ kokkärlet i mitten av kokzonen.
- Använd restvärme för att hålla mat varm eller för att smälta mat.

13.3 Produktinformation och produktinformationsblad enligt EU:s ekodesign- och energimärkningsförfordningar för ugn

Leverantörens namn	Electrolux
Modellidentifiering	LKR60001NW 947941580
Energieffektivitetsindex	95.4
Energieffektivitetsklass	A
Energiförbrukning med standardbelastning, konventionellt läge	0.83 kWh/cykel
Antal kaviteter	1
Värmeälla	Elektricitet
Volym	77 l
Typ av ugn	Ugn inuti fristående spis
Massa	54.95 kg

IEC/EN 60350-1 - Elektriska hushållsapparater för matlagning - Del 1: Sortiment, ugnar, ångugnar och grillar - metoder för att mäta prestanda.

13.4 Ugn – Energibesparing

Följande tips hjälper dig att spara energi när du använder din ugn.

Kontrollera att ugnsluckan är ordentligt stängd när ugnen är påslagen. Öppna inte ugnsluckan för ofta under tillagningen. Håll luckans tätningsslist ren och kontrollera att den sitter rätt och ordentligt fast.

Använd köksredskap av metall och mörka, icke-reflekerande burkar och behållare för att spara energi.

Förvärm inte ugnen före tillagning om det inte specifikt rekommenderas.

Gör så korta uppehåll som möjligt vid tillagning av flera rätter för samma tillfälle.

Restvärme

Om tillagningen tar längre tid än 30 minuter, sänk ugnstemperaturen 3–10 minuter innan tillagningen avslutas. Tillagningen fortsätter med ugnens restvärme.

Använd restvärmen för att hålla maten varm eller värma upp andra rätter.

Varmhållning

Välj lägsta möjliga temperaturinställning för att använda restvärme och hålla maten varm.



Över-/undervärme med fukt

Denna funktion används för att spara energi under tillagningen. För ytterligare information, se kapitlet "Produkt – Daglig användning", produktfunktioner.

13.5 Produktinformation om effektförbrukning och maxtid för att uppnå lämpligt strömsparläge

Strömförbrukning i frånläge	0.3 W
Maxtiden som krävs för att utrustningen automatiskt ska uppnå det lämpliga strömsparläget	20 min

14. MILJÖSKYDD

Återvinn material med symbolen . Återvinn förpackningen genom att placera den i lämpligt kärl. Bidra till att skydda vår miljö och vår hälsa genom att återvinna avfall från elektriska och elektroniska produkter. Släng inte produkter märkta med symbolen  med

hushållsavfallet. Lämna in produkten på närmaste återvinningsstation eller kontakta kommunkontoret.

Electrolux Appliances AB - Contact Address:
Al. Powstancow Slaskich 26, 30-570 Krakow,
Poland

electrolux.com

867364651-A-162025



CE