



EF1742PX4Q

EN	User Manual Washing Machine	2
DA	Brugsanvisning Vaskemaskine	55
FI	Käyttöohje Pesukone	108
IS	Notendaleiðbeiningar Þvottavél	162
NO	Bruksanvisning Vaskemaskin	214
SV	Bruksanvisning Tvättmaskin	267



Welcome to Electrolux! Thank you for choosing our appliance.



In our drive to be sustainable, we are reducing paper assets and provide full user manuals online. Access your full user manual at electrolux.com/manuals



Get usage advice, brochures, troubleshooting, service and repair information at electrolux.com/support



Buy accessories, consumables, and original spare parts for your appliance at electrolux.com/shop

Subject to change without notice.

CONTENTS

1. SAFETY INFORMATION.....	2
2. SAFETY INSTRUCTIONS.....	4
3. PRODUCT DESCRIPTION.....	6
4. TECHNICAL INFORMATION.....	8
5. INSTALLATION.....	8
6. CONTROL PANEL.....	11
7. DIAL AND BUTTONS.....	13
8. SETTINGS.....	16
9. BEFORE FIRST USE.....	17
10. THE AUTODOSE TECHNOLOGY (AUTODOSING).....	17
11. PROGRAMMES.....	24
12.  WI-FI - CONNECTIVITY SETUP.....	30
13. DAILY USE.....	32
14. CARE AND CLEANING.....	36
15. TROUBLESHOOTING.....	44
16. CONSUMPTION VALUES.....	48
17. QUICK GUIDE	50
18. ENVIRONMENTAL CONCERNS.....	54

1. SAFETY INFORMATION



Before beginning the installation and use of this appliance, carefully read the supplied instructions. The manufacturer is not responsible for any injuries or damage that are the result of incorrect installation or usage. Always keep the instructions in a safe and accessible location for future reference.

1.1 Children and vulnerable people safety

- This appliance can be used by children aged from 8 years and above and persons with reduced physical, sensory or mental capabilities or lack of experience and knowledge if they have been given supervision or instruction concerning the use of the appliance in a safe way and understand the hazards involved.
- Children between 3 and 8 years of age and persons with very extensive and complex disabilities shall be kept away from the appliance unless continuously supervised.
- Children of less than 3 years of age should be kept away from the appliance unless continuously supervised.
- Children should be supervised to ensure that they do not play with the appliance.
- Keep all packaging away from children and dispose of it appropriately.
- Keep detergents away from children.
- Keep children and pets away from the appliance when the door is open.
- If the appliance has a child safety device, it should be activated.
- Children shall not carry out cleaning and user maintenance of the appliance without supervision.

1.2 General Safety

- This appliance is for washing domestic-type, machine-washable laundry only.
- This appliance is designed for single household domestic use in an indoor environment.
- This appliance may be used in offices, hotel guest rooms, bed & breakfast guest rooms, farm guest houses and other similar accommodation where such use does not exceed (average) domestic usage levels.
- Do not change the specification of this appliance.

- The appliance maximum load is 10.5 kg. Do not exceed the maximum load of each programme (refer to the “Programmes” chapter).
- The operating water pressure at the water entry point from the outlet connection must be between 0.5 bar (0.05 MPa) and 10 bar (1.0 MPa).
- The ventilation opening in the base must not be covered by a carpet, mat, or any floor covering.
- The appliance must be connected to the water mains using the new supplied hose sets, or other new hose sets supplied by the Authorised Service Centre.
- Old hose sets must not be reused.
- If the mains power supply cable is damaged, it must be replaced by the manufacturer, its Authorised Service Centre or similarly qualified persons to avoid an electrical hazard.
- Before any maintenance operation, deactivate the appliance and disconnect the mains plug from the socket.
- Do not use high pressure water sprays and/or steam to clean the appliance.
- Clean the appliance with a moist cloth. Use only neutral detergents. Do not use abrasive products, abrasive cleaning pads, solvents or metal objects.

2. SAFETY INSTRUCTIONS

2.1 Installation



The installation must comply with relevant national regulations.

- Remove all the packaging and the transit bolts including rubber bush with plastic spacer.
- Keep the transit bolts in a safe place. If the appliance is to be moved in the future they must be reattached to lock the drum to prevent an internal damage.
- Always take care when moving the appliance as it is heavy. Always use safety gloves and enclosed footwear.
- Follow the installation instructions supplied with the appliance.
- Do not install or use a damaged appliance.
- Do not install or use the appliance where the temperature can be less than 0°C or where it is exposed to the weather.
- The floor area on which the appliance is to be installed must be flat, stable, heat resistant and clean.
- Make sure that there is air circulation between the appliance and the floor.
- When the appliance is in its permanent position, check if it is levelled correctly with the aid of a spirit level. If it is not, adjust the feet accordingly.

- Do not install the appliance directly above a floor drain.
- Do not spray water on the appliance and do not expose it to excessive humidity.
- Do not install the appliance where the appliance door cannot be fully opened.
- Do not put a closed container to collect possible water leakage under the appliance. Contact the Authorised Service Centre to ensure which accessories can be used.

2.2 Electrical connection

WARNING!

Risk of fire and electric shock.

- **WARNING:** This appliance is designed to be installed / connected to a grounding connection in the building.
- Always use a correctly installed shockproof socket.
- Make sure that the parameters on the rating plate are compatible with the electrical ratings of the mains power supply.
- Do not use multi-plug adapters and extension cables.
- Make sure not to cause damage to the mains plug and to the mains cable. Should the mains cable need to be replaced, this must be carried out by our Authorised Service Centre.
- Connect the mains plug to the mains socket only at the end of the installation. Make sure that there is access to the mains plug after the installation.
- Do not touch the mains cable or the mains plug with wet hands.
- Do not pull the mains cable to disconnect the appliance. Always pull the mains plug.

2.3 Water connection

- The inlet water shall not exceed 25 °C.
- Do not cause damage to the water hoses.
- Before connection to new pipes, pipes not used for a long time, where repair work has been carried out or new devices fitted (water meters, etc.), let the water flow until it is clean and clear.
- Ensure that there are no visible water leaks during and after the first use of the appliance.

- Do not use an extension hose if the inlet hose is too short. Contact the Authorised Service Centre for the replacement of the inlet hose.
- When unpacking the appliance, It is possible to see water flowing from the drain hose. This is due to the testing of the appliance with the use of water in the factory.
- You can extend the drain hose to maximum 400 cm. Contact the Authorised Service Centre for the other drain hose and the extension.
- Make sure that there is access to the tap after the installation.
- Close the water tap after each use of the appliance.

2.4 Use

WARNING!

Risk of injury, electric shock, fire, burns or damage to the appliance.

- Follow the safety instructions on the detergent packaging.
- Do not put flammable products or items that are wet with flammable products in, near or on the appliance.
- Do not wash fabrics which are heavily soiled with oil, grease or other greasy substances. It can damage rubber parts of the appliance. Prewash such fabrics by hand before loading them into the appliance.
- Do not use laundry fragrances to avoid the risk of damaging plastic and rubber parts of the appliance.
- Do not touch the glass door while a programme operates. The glass can get hot.
- Make sure that all metal objects are removed from the laundry.

2.5 Service

- To repair the appliance contact the Authorised Service Centre. Use original spare parts only.
- Please note that self-repair or non-professional repair can have safety consequences and might void the guarantee.

- The following spare parts are available for at least 10 years after the model has been discontinued: motor and motor brushes, transmission between motor and drum, pumps, shock absorbers and springs, washing drum, drum spider and related ball bearings, heaters and heating elements, including heat pumps, piping and related equipment including hoses, valves, filters and aquastops, printed circuit boards, electronic displays, pressure switches, thermostats and sensors, software and firmware including reset software, door, door hinge and seals, other seals, door locking assembly, plastic peripherals such as detergent dispensers. The duration may be longer in your country. For further information, please visit our website.
- Please note that some of these spare parts are only available to professional repairers, and that not all spare parts are relevant for all models.
- Concerning the lamp(s) inside this product and spare part lamps sold separately: These lamps are intended to withstand

extreme physical conditions in household appliances, such as temperature, vibration, humidity, or are intended to signal information about the operational status of the appliance. They are not intended to be used in other applications and are not suitable for household room illumination.

2.6 Disposal

WARNING!

Risk of injury or suffocation.

- Disconnect the appliance from the mains electrical and water supplies.
- Cut off the mains electrical cable close to the appliance and dispose of it.
- Remove the door catch to prevent children or pets from becoming trapped in the drum.
- Dispose of the appliance in accordance with local requirements for the disposal of Waste Electrical and Electronic Equipment (WEEE).

3. PRODUCT DESCRIPTION

3.1 Special features

Your new washing machine meets all modern requirements for an effective treatment of laundry with low water, energy and detergent consumption and proper care of fabric.

- The **AutoDose technology** automatically dispenses the right amount of detergent according to the load; the drawer has two integrated tanks (detergent + softener) and two additional compartments for detergent and additives manual load. It gives the highest use flexibility.
- The **Wi-Fi connection** and **Remote Start** enable you to start a cycle, to interact with your appliance and to check the washing cycle status in remote control.
- The **SteamCare system**, thanks to **Steam Cashmere** and **Steam Refresh** programmes offers the perfect solution for refreshing even the most delicate garments without washing. Use the

delicate fragrance exclusively developed by **Electrolux** to add a pleasant feeling of "just-washed" garment to the removing odours and wrinkles action.

- The **steam** has a quick and easy way to refresh the clothes. The gentle steam programmes can reduce odours and reduce creases in dry fabrics so they need less ironing.
The **Steam Easy Iron option**, finishes every cycle with gentle steam that relaxes the fibres and reduces fabric creasing. Ironing will be easier!
- The **SensiCare System** detects the laundry load size defining the programme duration in 30 seconds. The washing programme is tailored to the laundry load and the type of fabric without consuming more time, energy and water than necessary.

3.2 Appliance overview

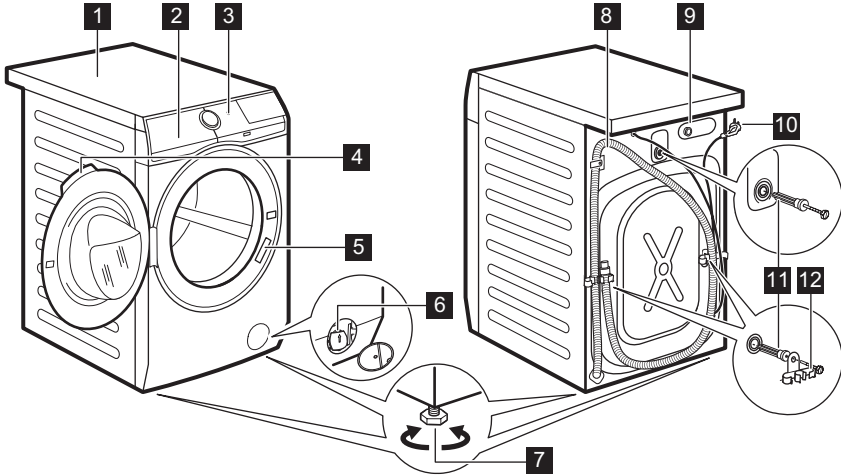

- 1** Worktop
- 2** Detergent dispenser
- 3** Control panel
- 4** Door handle
- 5** Rating plate
- 6** Drain pump filter
- 7** Feet for levelling the appliance

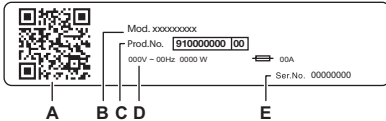

- 8** Drain hose
- 9** Inlet hose connection
- 10** Mains cable
- 11** Transit bolts
- 12** Hose support



The rating plate reports:

- A. QR code
- B. Model name
- C. Product number
- D. Electrical ratings
- E. Serial number

Scan the **QR code** with the camera to download our App from the app store on your smart device and follow the required steps. Register your product and get the most out of it.

-  Access your appliance details, documentation and articles on how to use the best features (User Manual also available at electrolux.com/manuals)
-  Get usage advice, troubleshooting, service and repair information (also available at electrolux.com/support)
-  Buy accessories, Consumable and Original Spare parts for your appliance (also available at electrolux.com/shop)

4. TECHNICAL INFORMATION

Dimension	Width/ Height/ Total depth	59.7 cm /84.7 cm /65.8 cm
Electrical connection	Voltage	230 V
	Overall power	2100 W
	Fuse	10 A
	Frequency	50 Hz
Level of protection against ingress of solid particles and moisture ensured by the protective cover, except where the low voltage equipment has no protection against moisture		IPX4
Water supply pressure	Minimum	0.5 bar (0.05 MPa)
	Maximum	10 bar (1.0 MPa)
Water supply ¹⁾		Cold water
Maximum Load	Cotton	10.5 kg

1) Connect the water inlet hose to a water tap with a 3/4" thread.

5. INSTALLATION

WARNING!

Refer to Safety chapters.

5.1 Unpacking

1. Open the door. Remove all the items from the drum.

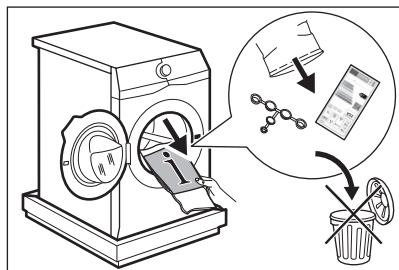

Accessories delivered with the appliance may vary depending on the model.

2. Put the packaging element on the floor behind the appliance and carefully put it down onto its rear side. Remove the protection from the bottom.

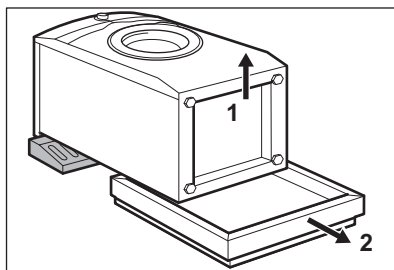

CAUTION!

Do not lay washing machine on its front.

3. Put the appliance back into an upright position. Remove the power supply cable and the drain hose from the hose holders.

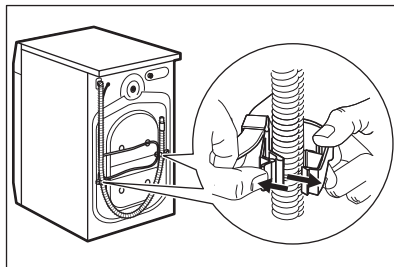



It is possible to see water flowing from the drain hose. This is because the washing machine has been tested at the factory.

4. Remove the three transit bolts and pull out the plastic spacers.

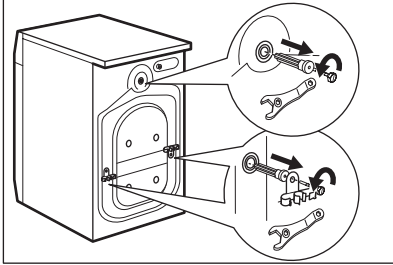

We recommend that you keep the packaging and the transit bolts for any transport of the appliance.

5. Put the plastic caps, that you find in the user manual bag, in the holes.

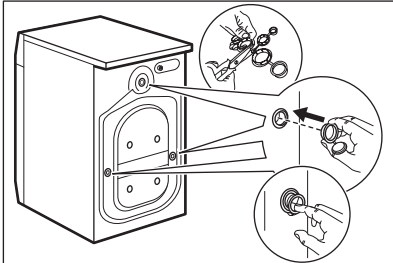

5.2 Information for installation

Positioning and levelling

Adjust the appliance correctly to prevent vibration, noise and movement of the appliance when it operates.

1. Install the appliance on a flat hard floor. The appliance must be levelled and stable. Make sure that the appliance does not touch the wall or other units and there is air circulation below the appliance.
2. Loosen or tighten the feet to adjust the level. All feet must rest firmly on the floor.

WARNING!

Do not put cardboard, wood or equivalent materials below the appliance feet to adjust the level.

The inlet hose

CAUTION!

Make sure there is no damage to hoses and there are no leaks from the couplings. Do not use an extension hose if the inlet hose is too short. Contact the service centre for information on inlet hose replacement.

1. Connect the water inlet hose to the back of the appliance if needs. Usually, it is already installed at the factory.

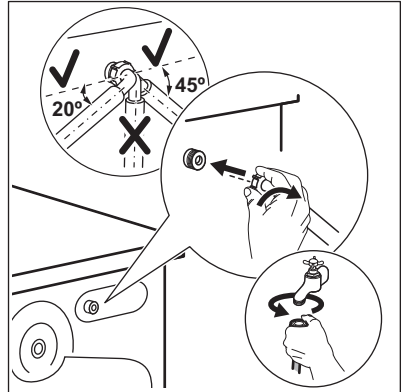

2. Position it toward left or right depending on the position of the water tap. Make sure that the inlet hose is not in vertical position.
3. If necessary, loosen the ring nut to set it in the correct position.
4. Some model can contain inlet hose with water stop device. It prevents any leaks in the hose because of its natural ageing. The sector in the window shows this fault A. If this occurs, close the water tap and contact the authorized service center for information to replace the hose.

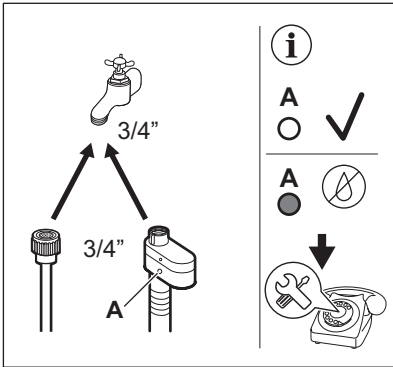

5. Connect the other end of the COLD water inlet hose to the cold water tap with 3/4" thread.

⚠ WARNING!
The inlet water shall not exceed 25 °C.

Water drainage

The drain hose should stay at a height of no less than 60 cm and not more than 100 cm.

i
You can extend the drain hose to maximum 400 cm. Contact the authorised service centre to buy the other drain hose and the extension.

It is possible to connect the drain hose in different ways:

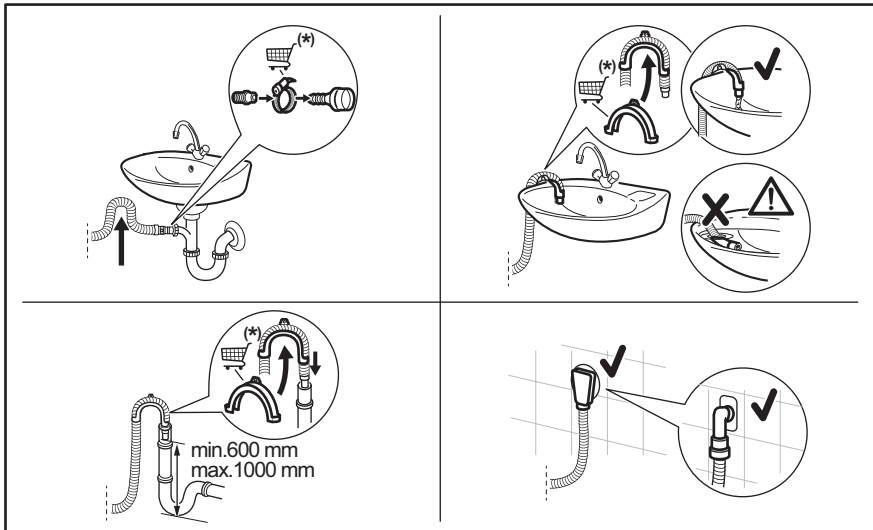

* Subject to change spare parts without notice.

Make sure that the drain hose makes a loop to prevent particles going into the appliance from the sink.

Connect the drain hose to the spigot and tighten it with a clamp. Make sure that the drain hose makes a loop to prevent particles going into the appliance from the sink.

Position the hose directly to a built-in drain pipe in the room wall and tighten it with a clamp.

Without the plastic hose guide, to a sink spigot- Put the drain hose in the spigot and tighten it with a clamp.

The drain hose can be bent into U shape and put around the plastic guide. On the edge of a sink - Fasten the guide to the water tap or to the wall.



Make sure that the plastic guide cannot move when the appliance drains and the drain hose end is not immersed in the water. There may be a return of dirty water into the appliance.
Buy accessories from authorised supplier.

To a stand pipe with vent hole - Insert the drain hose directly into a drain pipe or stand pipe



The end of the drain hose must always be ventilated, i.e. the inner diameter of the drain pipe (min. 38 mm - min. 1.5") must be larger than the external diameter of the drain hose.

5.3 Electrical connection

At the end of installation you can connect the mains plug to the mains socket.

The rating plate and the 'Technical Data' chapter indicate the necessary electrical ratings. Make sure that they are compatible with the mains power supply.

Check that your domestic electrical installation can take the maximum load required, also taking into account any other appliances may also be in use.

Connect the appliance to an earthed socket.

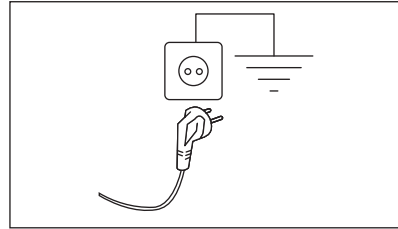

The power supply cable must be easily accessible after installing the appliance.

For any electrical work required to install this appliance, contact our Authorised Service Centre.

The manufacturer does not accept any responsibility for damage or injury through failure to comply with the above safety precaution.



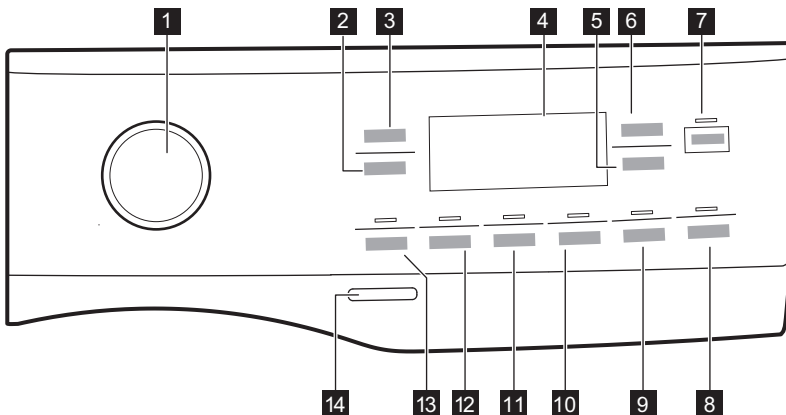

6. CONTROL PANEL

6.1 Control panel description









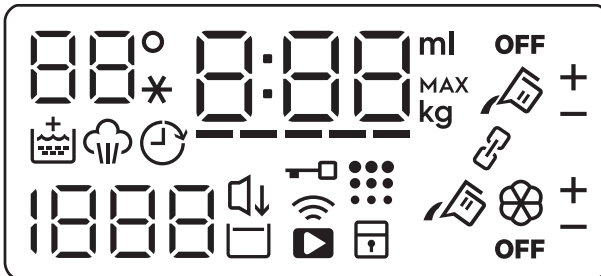

The options are not selectable with all washing programmes. Check the compatibility between options and washing programmes in the "Options compatibility with programmes" paragraph in the "Programmes" chapter. An option can exclude another one, in this case the appliance doesn't allow you to set the incompatible options together. Make sure the screen and touch buttons are always clean and dry.

- 1 Programme dial
- 2 Spin touch button
- 3 Temperature touch button
- 4 Display
- 5 AutoDose Fabric Softener touch button 
- 6 AutoDose Liquid Detergent  touch button
- 7 Start/Pause touch button 
- 8 Delay Start and Remote Control  touch button

- 9 Time Manager touch button
- 10 Steam Easy Iron touch button and permanent Child Lock option  3s
- 11 Extra Rinse touch button
- 12 Stains touch button
- 13 Prewash touch button
- 14 On/Off push button

6.2 Display



	Temperature indicator.
	Child safety lock indicator.
	Wi-Fi connection indicator.
	Remote Start indicator.
	Door locked indicator.
	Delay start indicator.

	The digital indicator can show: <ul style="list-style-type: none"> • Programme duration. • Delay time. • Cycle end. • Warning code. • Error indicator. • Other setting messages. • Indication of total operating hours of the appliance. • When working with the APP: (access point), (update). Please refer to the chapter 'Wi-Fi - Connectivity setup'.
	Time Manager indicator.
	Steam phase indicator.
	Drum clean indicator.
	Spin speed indicator
	Silent indicator.

	Rinse Hold indicator.
	Maximum load indicator .
	Liquid additives quantity indicator (refer to "The AutoDose Technology (Auto-dosing)" chapter).
	These indicators will appear next to and when increasing or decreasing the automatic detergent or softener dosage. Access the app to activate this mode.
	AutoDose detergent tank indicator. When it lights, appliance automatically doses the detergent.
	AutoDose softener tank indicator. When it lights, appliance automatically doses the softener.
OFF	AutoDose status indicator. It lights when AutoDose function is disabled.
	Linked mode indicator.

7. DIAL AND BUTTONS

7.1 Introduction



The options/functions are not available with all washing programmes. Check the compatibility between options/functions and washing programmes in the "Programme Chart". An option/function can exclude another one, in this case the appliance doesn't allow you to set incompatible options/functions.

7.2 On/Off

Press this button for a few seconds to activate or deactivate the appliance. Two different tunes sound while switching the appliance on or off.

As the Stand-by function automatically deactivates the appliance after several minutes to reduce the energy consumption, you may need to activate the appliance again.

7.3 Programme dial

By rotating the programme dial it is possible to select the desired programme.

7.4 Temperature

When you select a washing programme, the appliance automatically proposes a default temperature.

Touch this button repeatedly until the desired temperature value appears on the display.

When the display shows the indicators , the appliance does not heat the water.

7.5 Spin

When you set a programme, the appliance automatically sets the default spin speed.

Touch repeatedly this button to:

- **Change the spin speed.** The display shows only the spin speeds available for the set programme.
- Set the **No Spin** option .

Set this option to deactivate all spin phases. The appliance performs the only draining phase of the selected washing programme. Set this option for very delicate fabrics. The rinses phase uses more water for some washing programmes.

- Activate the **Rinse & Hold**  option. The final spin is not performed. The water of the last rinse is not drained out to prevent the fabrics from creasing. The washing programme ends with water in the drum.

The display show the indicator . The door stays locked and the drum turns regularly to reduce creasing. You must drain the water to unlock the door.

If you touch the Start/Pause  button, the appliance performs the spinning phase and drains the water.



The appliance empties the water out automatically after 18 hours approximately.

- Activate the **Silent** option. The intermediate and the final spinning phases are suppressed and the programme ends with water in the drum. This helps to reduce creasing.

The display shows the indicator . The door stays locked. The drum turns regularly to reduce creasing. You must drain the water to unlock the door. As the programme is very quiet, it is suitable for use at night time when cheaper electricity tariffs are available. In some programmes the rinses are performed with more water.

If you touch the Start/Pause  button, the appliance performs the only draining phase.



The appliance empties the water out automatically after 18 hours approximately.

7.6 Prewash

With this option you can add a prewash phase to a washing programme.

The corresponding indicator above the touch button illuminates.

Use this option to add a pre-wash phase at 30 °C before the washing phase.

This option is recommended for heavily soiled laundry, especially if containing sand, dust, mud and other solid particles.



When selecting a pre-wash phase and AutoDose is active, the appliance will automatically dose the detergent. When AutoDose is switched off, put the detergent/additive in a dosing ball inside the drum.





The option can increase the programme duration.

7.7 Stains

Touch this button to add the stain phase to a programme.

The corresponding indicator above the touch button illuminates.

Use this option for laundry with hard stains to remove.

By setting this option, the indicator  appears close to detergent symbol , and the appliance will automatically dose an extra amount of detergent when automatic detergent tank is enabled.

If automatic detergent tank is Off, it is possible to run this option as in traditional appliance by filling detergent or additive in the manual compartment.



If you press detergent tank button while Stains option is active, AutoDose function is switched off, but Stains option still remains active in manual mode.



This option increases the programme duration.
This option is not available with a temperature lower than 40 °C.

7.8 Permanent Extra Rinse

With this option you can add a few rinses according to the selected washing programme.

Use this option for people with allergies to detergent residues and with sensitive skin. Thanks to additional functionality of this option the fabric softener is uniformly spread out in the laundry and boosting the effects on fabrics. It is suggested when you use the fabric softener.



This option increases the programme duration.

The corresponding indicator above the touch button illuminates and also stays permanently on during next cycles until this option is deactivated.

7.9 Steam Easy Iron

This option adds a steam phase followed by a short anti-crease phase at the end of the washing programme.





The steam phase reduces fabric creasing and facilitates the fabric ironing.

The corresponding indicator above the touch button illuminates.

The indicator  is steady on during steam phase.



This option can increase the programme duration.

When the programme stops the display shows , the indicator  goes off and the indicator  and the Start/Pause  led are steady on. The drum performs smooth movements for about 30 minutes to keep the steam benefit. By touching any button the anti-crease movements stop and the door unlocks, the appliance proposes again the previous set programme.

To interrupt the anti-crease phase, you can also:

- Press the On/Off button for a few seconds to activate or the deactivate the appliance.

- Turning the programme dial in another position.





A small laundry load helps to reach better results.

7.10 Delay Start

With this option you can delay the start of a programme to a more convenient time.

Touch the button repeatedly to set the required delay. The time increases in steps of 1 hour up to 20 hours.

The display shows the indicator  and the selected delay time. After touching the Start/Pause  button, the appliance begins the countdown and the door is locked.

Delay Start also sets Remote Start : for more details, please, refer to "Wi-Fi - Connectivity setup" chapter.

7.11 Time Manager

With this option you can reduce the programme duration depending on the load size and the degree of soiling.

When you set a washing programme, the display shows the default duration and ----- dashes.

Touch Time Manager button to reduce the programme duration according to your needs. The display shows the new programme duration and a number of dashes will decrease accordingly:

Touch Time Manager  button to reduce the programme duration according to your needs. The display shows the new programme duration and a number of dashes will decrease accordingly:

---- suitable for a full load of normally soiled garments.

--- a quick cycle for a full load of lightly soiled garments.

-- very quick cycle for a smaller lightly soiled load (max. half load recommended).

- the shortest cycle to freshen up a small amount of laundry.

The Time Manager is available only with the programmes in the table.

indicator	Cottons	Synthetics
----- 1)	■	■
-----	■	■
---	■	■
-- 2)	■	■
- 2)	■	■

1) Default duration for all programmes.

2) This level of Time Manager option is not available in 90°C.



Time Manager with steam programmes

When setting a steam programme, this button allows to chose three steam levels and the programme duration is reduced accordingly:

- ---- : maximum.
- -- : medium.
- - : minimum.

7.12 AutoDose Liquid Detergent and Fabric Softener

By means of this buttons you can:

- : activate and deactivate the automatic detergent loading.
- : activate and deactivate the automatic fabric softener loading.



Refer to "The AutoDose Technology (Autodosing)" chapter for more details.

7.13 Start/Pause

Touch the Start/Pause  button to start, pause the appliance or interrupt a running programme.



The  icon means that you can pause the cycle and add or remove garments. Read the 'Opening the door - Adding garments' section for more details.

8. SETTINGS

8.1 Setting



When pressing a key combination, **do not tilt** your fingers downwards . The sensors of the underneath buttons are sensitive and may interfere with your choice.

FUNCTIONS	KEY COMBINATION	DESCRIPTION
Child lock	Steam Easy Iron	With this option you can prevent that the children play with the control panel. Hold down the button until the indicator  comes on/goes off on the display.

FUNCTIONS	KEY COMBINATION	DESCRIPTION
Acoustic signals	Prewash-Stains	With this option you can activate or deactivate the acoustic signals. Touch key combinations simultaneously for about 2 seconds. If you deactivate the acoustic signals, they continue operate when the appliance has a malfunction.
Operating Hours Counter	Stains-Extra Rinse	It is possible to visualise the total operating time of the appliance in hours, starting from the first switching on. This value will count operating time of the cycles (does not include pauses, delayed start time). Touch key combinations simultaneously for some seconds. After 3 seconds the total hours operated by the appliance are shown in the display: e.g. 1276 hours, the display shows the text Hr for 2 seconds, 12 (thousands and hundreds) for 2 seconds and 76 (tens and units).
Factory Defaults	Steam Easy Iron-Time Manager	This function allows to restore the factory default options. To activate this function, touch key combinations simultaneously for some seconds. The display will show - - - for about 5 seconds.

9. BEFORE FIRST USE



During installation or before first use you may observe some water in the appliance. This is a residual water left in the appliance after a full functional test in the factory to ensure the appliance is delivered to customers in perfect working order and is no cause for concern.

1. Make sure that all transit bolts have been removed from the appliance.
2. Make sure that the electrical power is available and the water tap is open.

3. Make sure to fill the AutoDose tanks with liquid detergent and fabric softener . Refer to "AutoDose basic setting" paragraph in "The AutoDose technology" chapter.
4. Pour 2 litres of water inside the drum. This action activates the drain system.
5. Set and start a programme for cotton at the highest temperature without any laundry in the drum. This removes all possible dirt from the drum and the tub.

10. THE AUTODOSE TECHNOLOGY (AUTODOSING)



Read this chapter carefully.

10.1 Introduction

Right detergent and fabric softener dosage takes better care of the laundry and ensuring good wash performances.

Too much detergent damages your clothes and too little doesn't ensure good wash performances.

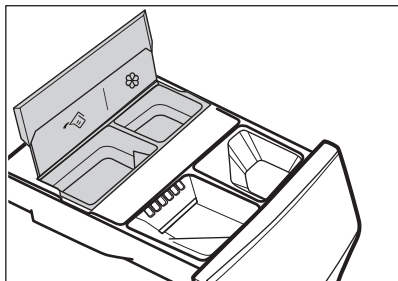

This appliance is equipped with an auto dosing system able to automatically provide the right detergent and fabric softener dosage to preserve the fabric integrity and colour brightness.





 AutoDose liquid detergent tank.

 AutoDose fabric softener tank.

The appliance is pre-set by the factory to suit most users habits.

Once started the programme, the appliance will automatically release the right amount of detergent and softener according to the real fabric load, if AutoDose is activated and the indicators  and/or  are visible on the display.



In some programmes, AutoDose is deactivated (the indicators  and/or  are not displayed and the display shows **OFF**) because there are garments requiring special detergents or treatments. If this is the case, pour the detergent and other treatments in the proper manual filling compartment. Please refer to "AutoDose and options compatibility with programmes" in "Programmes" chapter.



Further explanations on AutoDose and activation of advanced settings are available downloading the APP.

10.2 Detergent dispenser with AutoDose tanks and manual compartments





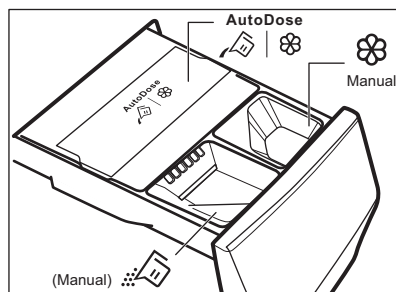

When using detergent and any other treatments, always follow the instructions that you find on the packaging of the detergent products. We recommend not to exceed the maximum indicated level in each compartment (**MAX**).

If both AutoDose tanks are enabled in the set programme, liquid detergent and fabric softener are automatically loaded.

If one of the AutoDose tank or both are disabled (OFF) in the set programme, proceed by manually filling in the proper manual compartment.



-   AutoDose tanks for **liquid detergent**  and **fabric softener** .

WARNING!

Do not put powder detergent in the AutoDose compartment.

-  Manual compartment for washing phase: **powder or liquid detergent.**



When using liquid detergent, make sure that the **special container for liquid detergent** is inserted. Refer to the "Manual filling the detergent and additives" paragraph in this chapter. The liquid detergent container is supplied inside the drum.

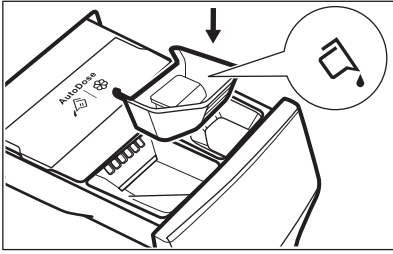

- 
 Manual compartment for **liquid** additives (fabric softener, fabric conditioner, starch).
- MAX** Maximum level for detergent/additives quantity.

10.3 AutoDose basic setting

The factory pre-set doses for a large load are 90 ml for detergent tank and 25 ml for fabric softener tank: the optimal configuration to meet majority of use condition. The appliance will use these settings to calculate the precise dosage for each wash based on load size.

However, under extreme conditions (very soft or very hard water) and particular type of detergent (such as super compact), we recommend to adjust the pre-set dosage by following the indication given on detergent and fabric softener container: e.g when using

super compact detergent you may need to reduce the pre-set dosage considerably.

If the washing results are not satisfying or there is too much foam during washing, you may need to change the factory setting. Read in the paragraph 'AutoDose configuration mode' how to change the basic setting, but before:

1. Identify the water hardness level.

Check the water hardness level in your area. The levels are generally indicated as: soft, medium and hard.

If necessary, please contact your local water authority to check the water hardness in your area.

2. Identify the customized detergent dosage.

Check the label in the detergent/fabric softener container and identify the quantity to use. For the detergent the suggested quantity of detergent is the combination of three different factors:

- Water hardness level (see the following table);
- Normal soil level;
- Rated capacity of the appliance (e.g. maximum load capacity 10.5 kg). If the rated capacity on the detergent container label refers to lower capacity appliances, the customized dosage should be increased by 20% referring to the proposed dosage.



As example for a machine with rated capacity 8 kg, medium water, normal soil level the dosage is recognised by the crossing in the detergent label dosages.

	3-5kg	5-8kg	8+kg
+			
++		●	
+++			



Water hardness levels

Levels	Water hardness range				
	°f ¹⁾	°d ²⁾	°e ³⁾	mmol/l	ppm
Soft	<15	<8	<10	<1.4	<140
Medium ⁴⁾	15 - 25	8 - 14	0 - 17	1.5 - 2.5	150 - 250
Hard	>25	>14	>17	>2.5	>250

- 1) French degrees
- 2) German degrees
- 3) English degrees
- 4) Factory setting, able to satisfy most of the use conditions.

10.4 AutoDose configuration mode



Enter the AutoDose configuration mode before proceeding with any programme setting. The configuration mode may cancel temporary settings .

1. Press the On/Off button for a few seconds to activate the appliance.
2. Wait about 10 seconds for appliance internal check.
3. Turn the programme dial to select a washing programme.
4. To enter in configuration mode, hold pressed the Temperature and the Spin buttons simultaneously for a few seconds until **Set** and the blinking detergent tank and softener tank indicators appear in the display. After 10 seconds without interacting with control panel the appliance exits the configuration mode.

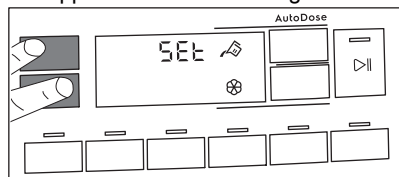

5. Touch related tank buttons to toggle function off and on. The display shows OFF when a tank is disabled or shows tank indicator when it is enabled.

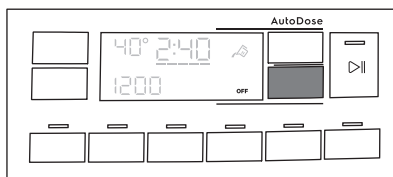

6. To set basic dosage touch related tank buttons until default dosage laundry product and two arrows on bottom of display appear. Touch the Temperature button repeatedly to decrease the dosage and the Spin button to increase it: minimum step is 1 ml (each single step) or 10 ml (when button is hold pressed).

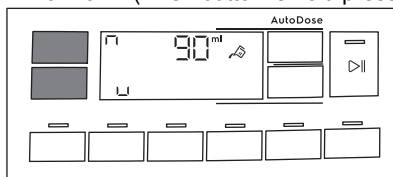

7. After about 10 seconds the display returns to the programme information screen or hold pressed the Temperature and the Spin buttons again to exit immediately.

10.5 Filling the detergent and additives on AutoDose system



Please read "Detergents and other treatments" in "Hints and tips" chapter.



We recommend that you do not exceed the maximum indicated level (**MAX**).

1. Open the detergent dispenser.

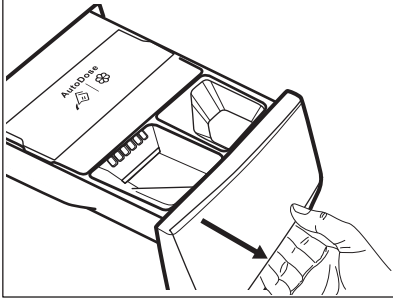

2. Lift up the AutoDose cover lid.

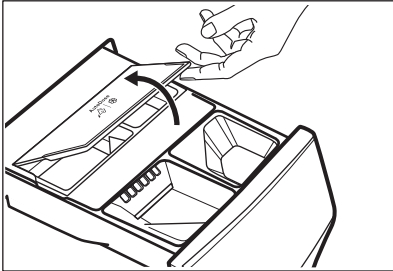

3. Gently pour only liquid detergent in the AutoDose detergent tank . Fill up to the maximum indicated level **MAX**.

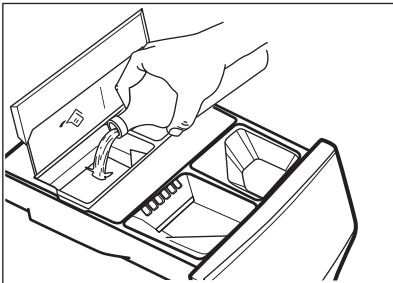

4. Gently pour only liquid softener in the AutoDose fabric softener tank . Fill up to the maximum indicated level **MAX**.

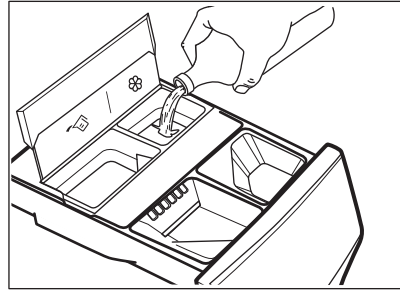

5. Lower down the AutoDose cover lid.

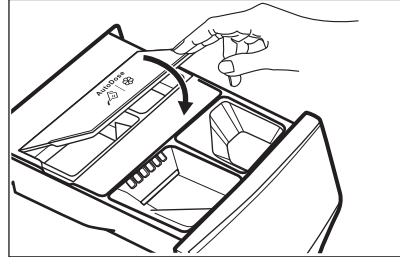

6. Gently close the detergent dispenser, till click engagement.

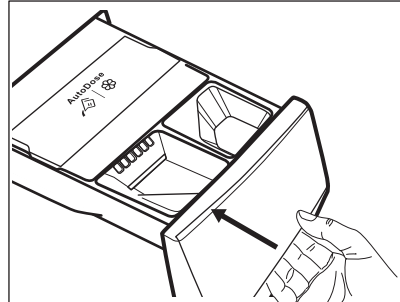

10.6 AutoDose low level indication



Do not refill the AutoDose tanks unless appliances indicates that one or both tanks are empty.

When the activated tank reaches a low level of appliance, related indicator blinks slowly and continuously on the display.

It will stop blinking when the compartment is refilled.

If tank is not refilled, once a programme has started, the indicator will stop blinking and stay steadily lit. Once the programme is finished, it will start blinking again.

Unless AutoDose is turned OFF, if a compartment has reached low level, the set dosage for that compartment will be shown by the display for a few seconds each time the drawer is opened, to remind refill is needed.

If in both tanks detergent level is low, both indicators blink, but only the set dosage for detergent will be displayed.



If the tanks are filled before the appliance is powered on for the first time, the AutoDose indicator will not blink.

CAUTION!

The tanks refill must be carried out with the same brand and type of detergent/fabric softener/additive used before, otherwise clean the tanks before refilling.

10.7 Switching from AutoDose to manual dosing

It is possible to disable AutoDose function for one or both tanks by pressing related button symbol.

Example:

- To switch Fabric Softener tank off, press the softener button until the display shows **OFF**.

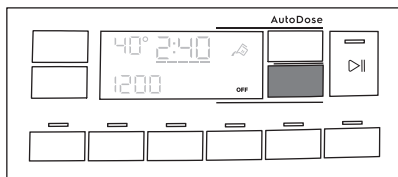

- If you need to use different detergent than ones present in AutoDose tanks, you could switch Detergent tank off by pressing the detergent button until the display shows **OFF**.

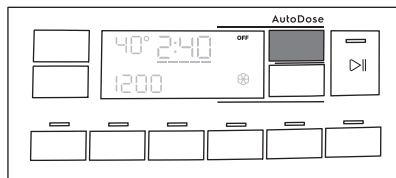

10.8 Deactivating the AutoDose

If you want to use the machine ONLY manually, you can deactivate the Autodoser functionality. Once you have entered the AutoDose configuration mode by a long press of Temperature and the Spin buttons:

- Tap on the detergent button or the softener button until display shows **OFF**: the AutoDose is excluded completely for related tank or both.

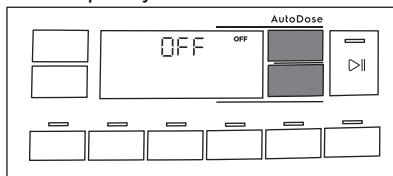

- After about 10 seconds the display returns to the programme information screen.

10.9 Manual filling the detergent and additives

You may need to use a different detergent or fabric softener than the ones used in the AutoDose tanks. First, make sure that the AutoDose tanks are disabled and then pour the detergent and/or other treatments in the manual compartments.



Do not exceed the maximum indicated level (**MAX**).

- Open the detergent dispenser.

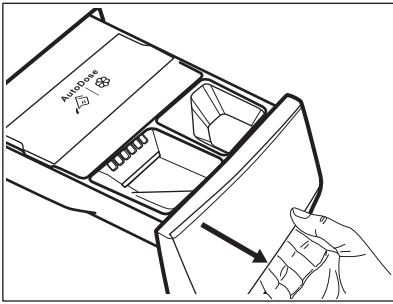

2. Put the powder detergent in the compartment . When using liquid detergent, refer to "Manual filling the liquid detergent".

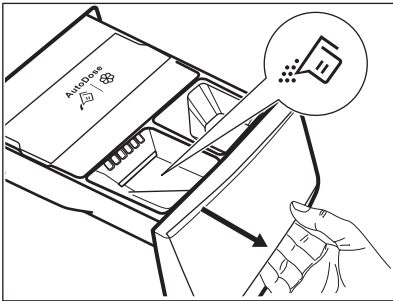

3. If desired, pour the fabric softener in the compartment  Manual .

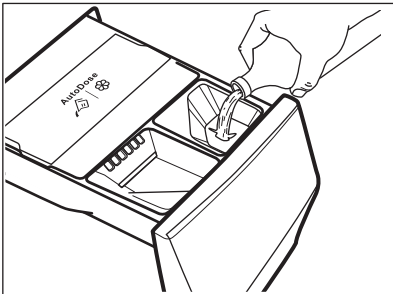

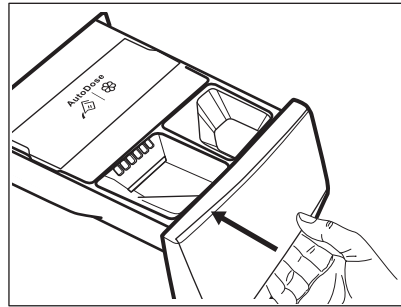

4. Gently close the detergent dispenser, till click engagement.

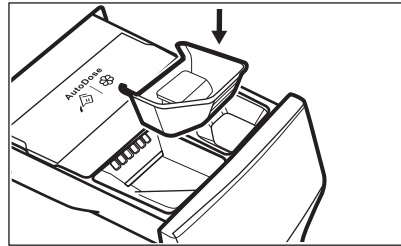

Manual filling the liquid detergent

1. Insert the container for liquid detergent.



2. Pour the liquid detergent in the compartment .

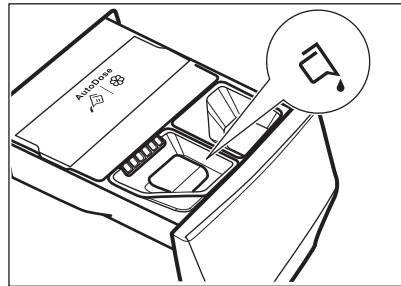

3. Gently close the detergent dispenser, till click engagement.

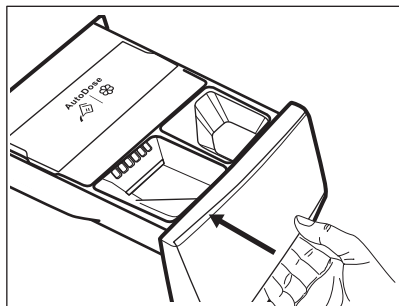

If the machine has not been used for more than 4 weeks with filled tanks, detergent/softener can become viscous or dry out. It is needed to clean the drawer as indicated in 'Care and Cleaning' chapter.

10.10 Drawer open indication

When a programme is running, the detergent drawer must always be closed.

A sensor in the drawer detects if the drawer is open (or not properly closed) while the programme is running. In such case, the appliance will immediately be paused.

If you press the Start/Pause  button, an error sound is generated and everything in the display will turn off except the AutoDose indicators remain lit for a few seconds. Then the display returns to the previous paused state.

This will happen even if the user turned AutoDose off.

To restart the programme, ensure the drawer is properly closed and press Start/Pause  button.

11. PROGRAMMES

11.1 The app and additional hidden programmes

Our app provides you with a **wide choice of additional hidden programmes**. Connect the appliance to App and you will be able to choose the programme that suits your needs most.



Programme names are subject to change depending on market requirements without notice.
In the App you can find a complete description of each programme.





Training Gear
Sportswear
Down Jackets
Soccer/Rugby
Skiing Gear
Running Shoes
Bed Linen

Curtains
Pillow
Towels
Pet Hair
Easy Iron
Anti-Allergy Vapour

Baby
Linen
1 Item Fast
Steam Cashmere
Business Shirts
Machine Clean

11.2 Programme Chart

Washing programmes

Programme	Programme description
QuickCare 69min	Cotton and mixed synthetic fabrics. Ideal to wash your daily load in a short time, for a better clothes care and good cleaning already at 30°C.
Cottons	White and coloured cotton fabrics. Ideal for normal and heavy soil.
Synthetics	Synthetic items or mixed fabric items. Normal soil.
Delicates	Delicate fabrics such as acrylics, viscose and mixed fabrics requiring gentler washing. Normal soil.
 Wool / Silk	Machine washable wool, hand washable wool and other fabrics with «hand washing» care symbol ¹⁾ .
Rapid 20min	Cotton and synthetic items lightly soiled or worn only once.
Steam programme  with FreshScent System	<p>Steam programme can be used for reducing wrinkles and odours²⁾ of garments that just need to be refreshed, avoiding washing. The fabric fibres are relaxed and afterwards ironing becomes effortless. When the programme is completed, quickly remove the laundry from the drum³⁾. Steam programmes do not perform any hygienic cycle. Do not set this programme with the following type of items:</p> <ul style="list-style-type: none"> • Items that are not suitable for tumble drying. • Items with label "Dry clean only". <p>Electrolux fragrance. If you use this special gentle fragrance, your laundry will scent as just washed. Read carefully the instructions supplied with the fragrance. Reduce the fragrance dosage when treating smaller load. By means of the Time Manager button, you can reduce the programme duration when treating items labeled to be washed at low temperature.</p> <p>DO NOT:</p> <ul style="list-style-type: none"> • Tumble dry the garments treated with fragrance. Its benefit would evaporate. • Use the fragrance with different purposes than those here described. • Use the fragrance on new garments. New garments may contain residual finishing compounds which are not compatible with it.
	The fragrance is available on Electrolux web shop or by authorised dealer.
 Steam Refresh	Cotton, synthetic and mixed items. Special steam cycle without washing that can be used to prepare your dried laundry for ironing or refresh garments worn once. This programme reduces creases, odours and relaxes the fibres. Do not use any detergent.
Spin/Drain	To spin the laundry and to drain the water in the drum. All fabrics, except woollens and delicate fabrics.
Rinse	All fabrics, except woollens and very delicate fabrics. Programme for rinsing and spinning the laundry. The default spin speed is the one used for cotton programmes. Reduce the spin speed accordingly to the type of laundry. If necessary, set the Extra Rinse option to add rinses. With a low spin speed the appliance performs delicate rinses and a short spin.

Programme	Programme description
-----------	-----------------------

Sportswear

Sport outfit, synthetic fibres like polyester, polyester/elastane blends, polyamide. Suitable to remove sweat and body soil from technical sport garments.

Duvet

Special programme for **synthetic or feather and down filled blanket, duvet, bedspread** and so on. Use liquid delicate detergent, like wool detergent





Outdoor



Do not use fabric softener and make sure that there is no softener residue in the detergent dispenser.

Outdoor clothing, technical, sport fabrics, waterproof and breathable jackets, shell jackets with a removable fleece or inner insulation. The recommended laundry load is 2.0 kg. This programme can also be used as water repellent restoring phase, specifically tailored for treating clothes with a hydrophobic coating. To perform the water repellent restoring phase, proceed as follows:

- Pour the washing detergent in the compartment .
- Pour a special water repellency restorer for fabric in the drawer compartment for fabric softener  Manual.
- Reduce the laundry load to 1.0 kg.



To further improve the water repellent restoring action, dry the laundry in a tumble dryer by setting the Outdoor drying programme (if available and if the garment care label permits tumble drying).



Hygiene





White cotton items. This high-performance wash programme combined with steam vapour, removes more than 99,99% of bacteria and viruses⁴⁾ keeping the temperature above 60°C throughout the washing phase; with an additional action on the fibers thanks to a vapour phase, an enhanced rinsing phase ensures a proper removal of detergent and micro-organism residues. This programme ensures also a proper reduction of pollens/allergenic items.

Eco 40-60

Low energy cycle for cottons. Decreases temperature and extends time to reach good washing results.

- 1) During this cycle the drum rotates slowly to ensure a gentle wash. It can seem that the drum doesn't rotate or doesn't rotate properly, but this is normal for this programme.
- 2) Steam programme doesn't remove particularly intense odour.
- 3) After the steam treatment the laundry can be humid. Hang items out for a few minutes.
- 4) Tested for Staphylococcus aureus, Enterococcus faecium, Candida albicans, Pseudomonas aeruginosa and MS2 Bacteriophage in external test performed by Swissatest Testmaterialien AG in 2021 (Test Report No. 202120117).

Programme temperature, maximum spin speed and maximum load

Programme	Default temperature Temperature range	Reference spin speed Spin speed range	Maximum load
QuickCare 69min	30 °C 60 °C - 30 °C	1400 rpm 1400 rpm - 400 rpm	5.0 kg
Cottons	40 °C 90 °C - Cold	1400 rpm 1400 rpm - 400 rpm	10.5 kg ¹⁾
Synthetics	30 °C 60 °C - Cold	1200 rpm 1200 rpm - 400 rpm	4.0 kg
Delicates	30 °C 40 °C - Cold	800 rpm 1200 rpm - 400 rpm	2.0 kg
 Wool / Silk	40 °C 40 °C - Cold	1200 rpm 1200 rpm - 400 rpm	1.5 kg
Rapid 20min	30 °C 40 °C - 30 °C	1200 rpm 1400 rpm - 400 rpm	3.0 kg
 Steam Refresh	-	-	1.0 kg
Spin/Drain	-	1400 rpm 1400 rpm - 400 rpm	10.5 kg ¹⁾
Rinse	-	1400 rpm 1400 rpm - 400 rpm	10.5 kg ¹⁾
Sportswear	30 °C 60 °C - Cold	1200 rpm 1200- 400 rpm	4.0 kg
Duvet	30 °C 60 °C - Cold	800 rpm 800 - 400 rpm	3.0 kg
 Outdoor	30 °C 40 °C - Cold	1200 rpm 1200 rpm - 400 rpm	2.0 kg ²⁾ 1.0 kg ³⁾
 Hygiene	60 °C	1400 rpm 1400 rpm - 400 rpm	10.5 kg ¹⁾

Programme	Default temperature Temperature range	Reference spin speed Spin speed range	Maximum load
Eco 40-60	40 °C ⁴⁾	1400 rpm 1400 rpm - 400 rpm	10.5 kg ¹⁾

1) The load of this programme is not visible on the display.

2) Washing programme.

3) Washing programme and water repellent phase.

4) **According to Commission Regulation EU 2019/2023 and Ukrainian decree 834/2023.** This programme at 40 °C is able to clean normally soiled cotton laundry declared to be washable at 40 °C or 60 °C, together in the same cycle.



For the reached temperature in the laundry, the programme duration and other data, please refer to 'Consumption Values' chapter.

The most efficient programmes in terms of energy consumption are generally those that perform at lower temperatures and longer duration.

11.3 Woolmark Premium Wool Care - Blue



The wool wash cycle of this machine has been tested and approved by The Woolmark Company for the washing of wool garments labelled as «hand wash» provided that the products are washed according to the instructions on the garment label and those issued by the manufacturer of this washing machine.
M1230

11.4 Options compatibility with programmes

QuickCare 69min	Cottons	Synthetics	Delicates	Wool / Silk	Rapid 20min	Steam	Spin/Drain Rinse	Sportswear	Duvet	Outdoor	Hygiene	Eco 40-60

AutoDose



AutoDose Detergent

■ ■ ■ ■ ■ ■ ■ ■ ■ ■

	QuickCare 69min	Cottons	Synthetics	Delicates	Wool / Silk	Rapid 20min	Steam	Spin/Drain Rinse	Sportswear	Duvet	Outdoor	Hygiene	Eco 40-60
--	-----------------	---------	------------	-----------	-------------	-------------	-------	------------------	------------	-------	---------	---------	-----------



AutoDose Fabric Softener

	■	■	■	■	■	■		■	■	■		■	■
--	---	---	---	---	---	---	--	---	---	---	--	---	---

Others

Spin

	■	■	■	■	■	■		■	■	■	■	■	■
--	---	---	---	---	---	---	--	---	---	---	---	---	---



Rinse Hold

	■	■	■	■	■				■	■		■	■
--	---	---	---	---	---	--	--	--	---	---	--	---	---



Silent

		■	■	■					■				
--	--	---	---	---	--	--	--	--	---	--	--	--	--

No Spin

	■	■	■	■	■		▲ ¹⁾	■	■	■	■	■	■
--	---	---	---	---	---	--	-----------------	---	---	---	---	---	---

Stains²⁾

		■	■						■				■
--	--	---	---	--	--	--	--	--	---	--	--	--	---

Prewash

		■	■						■				
--	--	---	---	--	--	--	--	--	---	--	--	--	--

Time Manager³⁾

		■	■				■						
--	--	---	---	--	--	--	---	--	--	--	--	--	--

Extra Rinse

	■	■	■	■					■	■		■	■
--	---	---	---	---	--	--	--	--	---	---	--	---	---

Steam Easy Iron⁴⁾

		■	■						■				■
--	--	---	---	--	--	--	--	--	---	--	--	--	---

Delay Start

	■	■	■	■	■	■	■	■	■	■	■	■	■
--	---	---	---	---	---	---	---	---	---	---	---	---	---

1) If you set the No Spin option, the appliance performs draining only.

2) This option is not available with temperature lower than 40 °C.

3) If you set the shortest duration, we recommend that you decrease the load size. It is possible to fully load the appliance, however the washing results can be less satisfactory.

4) This option is not available with temperature lower than 40 °C.

▲ = Recommended

-- = Not recommended

Suitable detergents for washing programmes

Programme	Universal powder ¹⁾	Liquid Universal	Liquid for coloureds	Delicates woollens	Special
QuickCare 69min	--	▲	▲	--	--
Cottons	▲	▲	▲	--	--

Programme	Universal powder ¹⁾	Liquid Universal	Liquid for coloureds	Delicates woollens	Special
Synthetics	▲	▲	▲	--	--
Delicates	--	--	--	▲	▲
Wool / Silk	--	--	--	▲	▲
Rapid 20min	--	▲	▲	--	--
Sportswear	--	▲	▲	--	▲
Duvet	--	--	--	▲	▲
Outdoor	--	--	--	▲	▲
Hygiene	▲	▲	--	--	▲
Eco 40-60	▲	▲	▲	--	--

1) At temperature higher than 60 °C the use of powder detergent is recommended.

▲ = Recommended

-- = Not recommended

12. 📶 WI-FI - CONNECTIVITY SETUP

This chapter describes how to connect the smart appliance to the Wi-Fi network and to link it to mobile devices.

By this functionality you can receive notifications, control and monitor your appliance from your mobile devices.

The Wi-Fi functionality is off as factory default setting.

To connect the appliance to enjoy the full range of features and services you need:

- Wireless network at home with internet connection enabled.
- Mobile device connected to wireless network.

Wi-Fi module parameters

Frequency	2.412 - 2.472 GHz for European market
Protocol	IEEE 802.11b/g/n
Max Power	<20 dBm
Encryption	WPA, WPA2, WPA3

12.1 QR code on rating plate

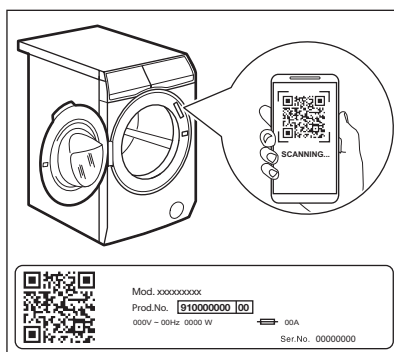

QR code can be used in two ways:

- Scan the QR code with the built-in camera app to download our app from the App store on your smart device and follow the required steps.
- Pairing your smart device with appliance to simplify the process. Scan the QR code with QR code scanner built-in our app.

12.2 Installing and configuring the App







The App allows you to control your laundry through a mobile device. It contains a large number of programmes, useful features and product information tailored perfectly to the appliance. It's personalized laundry care - all from your mobile device.

When connecting the appliance to the application, stand near it with your mobile device.

Make sure that your mobile device is connected to the wireless network.

1. Go to the App Store on your smart device or scan QR code (*see 'QR code on rating plate' paragraph*).
2. Download and install our app.
3. Start the application. Select the country and language and login with Your email and password. If you do not have an account, create a new one following the instructions in the App.
4. Follow the instructions on the App for the appliance registration and configuration.

12.3 Configuring the appliance wireless connection

1. Press the On/Off button for a few seconds to activate the appliance. Wait about 10 seconds before proceeding with wireless configuration.
2. Select a programme by turning the programme dial.
3. Press and hold the  and the  buttons simultaneously for a few seconds until a 'click' sounds. Release the buttons.  appears on the display for 5 seconds and the indicator  starts blinking. The wireless module begins starting up.



Make sure that your APP is ready for connection.

4. After about 10 seconds,  (**Access Point**) appears on the display.

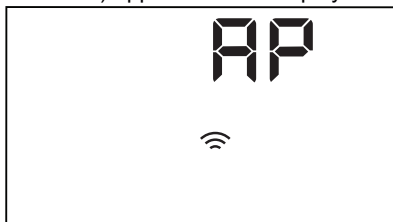

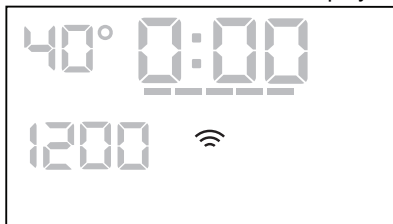

The access point will be open for about 5 minutes.

5. Configure the App on your smart device and follow the instructions to connect the appliance to your Wi-Fi network.
6. If the connectivity is configured, when the programme information screen returns, the indicator  is on the display.



Every time you switch the appliance on, the appliance takes about 10 seconds to connect to the network automatically. When the indicator  stops blinking the connection is ready.

To switch the wireless connection off, press and hold the  and the  buttons simultaneously for a few seconds until the

first acoustic signal. Release the buttons.
OFF appears on the display for 5 seconds.



If you switch the appliance off and on again, the wireless connection is automatically off.

To remove the wireless credentials, press and hold the and the buttons simultaneously for a few seconds until the second acoustic signal sounds. Symbol appears on the display for a few seconds.

12.4 Remote Start

The Remote Start enables you to start a cycle in remote control.

When the App is installed and the wireless connection is complete, you can activate/deactivate the Remote Start:

1. Touch the Remote Start button.
2. The indicators and appear on the programme summary screen and the

door is locked. Now it is possible to start the programme remotely.

12.5 Over-the-air update

The App may propose an update for your appliance.

If a programme is running, the App notifies that the update will start at the end of the programme.

During the update, the appliance shows in the display.

Do not switch off or unplug the appliance during update.

The appliance will be usable again at the end of the update, without any notification about successful update.

If an error occurs, the appliance shows in the display: just press any buttons or turn the knob to return to normal use.

13. DAILY USE



WARNING!

Refer to Safety chapters.

13.1 Activating the appliance

1. Connect the mains plug to the mains socket.
 2. Open the water tap.
 3. Press the On/Off button for a few seconds to activate the appliance.
- A short tune sounds.

13.2 Loading the laundry

- Open the appliance door.
- Shake the items before you put them in the appliance.
- Put the laundry in the drum, one item at a time.

Make sure not to put too much laundry in the drum.

- Close the door firmly.

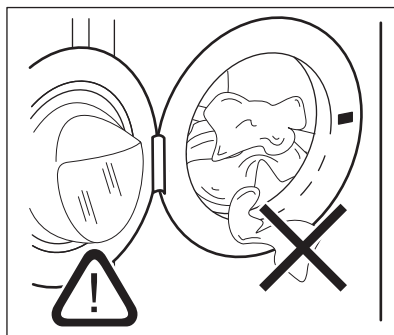

CAUTION!

- Make sure that no laundry stays between the seal and the door. There is a risk of water leakage or damage to the laundry.
- Washing heavily oiled, greasy stains or using fragrances perfume could cause damage rubber parts of the appliance.

13.3 Using detergent and other treatments

If both AutoDose tanks are enabled in the set programme, detergent and fabric softener are automatically loaded.

If one of the AutoDose tank or both are disabled (OFF) in the set programme, proceed by manually filling the product in the proper compartment.

13.4 Setting a programme



If you wish to change the automatic detergent or fabric softener dosage, enter the AutoDose configuration mode before proceeding with any programme setting. The configuration mode may cancel temporary settings. Please refer to "AutoDose configuration mode" paragraph in "The AutoDose Technology (Autodosing)" chapter.

1. Turn the programme dial to select the desired washing programme. The related programme indicator comes on.

The Eco 40-60 is the default proposed programme when the appliance is turned on, the one to which the information of the energy label relates.

The indicator of the Start/Pause  button flashes.

The display shows an indicative programme duration, the maximum declared load for the set programme (only for a few seconds), the default temperature, the default spin speed and the washing phase indicators (when available).

2. To change the temperature and/or the spin speed, touch the related buttons.
3. If desired, set one or more options by touching the related buttons. The related indicators come on in the display and the given information changes accordingly.



In case a selection is **not possible** an acoustic signal sounds.

13.5 Starting a programme

WARNING!

Make sure that the detergent dispenser is firmly closed, otherwise programme won't start.

Touch the Start/Pause  button to start the programme.

The related indicator stops flashing and stays on.

The programme starts, the door is locked.



The display shows the indicator .



The drain pump can operate shortly before the appliance fills water.

13.6 Starting a programme with the delay start





1. Touch the Delay Start button repeatedly until the display shows the desired delay time. On the display the indicator shows .

2. Touch the Start/Pause  button. The appliance door locks and starts the countdown of the delay start. The display shows the indicator .

When the countdown is completed, the programme starts automatically.



Cancelling the delay start after the countdown has started

To cancel the delay start:

1. Touch the Start/Pause  button to pause the appliance. The related indicator flashes.
2. Touch the Delay Start button repeatedly until the display shows  and the indicator  goes off.
3. Touch the Start/Pause  button again to start the programme immediately.

Changing the delay start after the countdown has started

To change the delay start:

1. Touch the Start/Pause  button to pause the appliance. The related indicator flashes.
2. Touch the Delay Start button repeatedly until the display shows the desired delay time.
3. Touch the Start/Pause  button again to start the new countdown.

13.7 The SensiCare System load detection



The programme duration in the display is referred to a **medium/high load**.

After touching the Start/Pause  button, the maximum declared load indicator goes off, the SensiCare System starts the laundry load detection:

1. The appliance detects the load in the first 30 seconds. In the programmes where Time Manager is available, during this phase the Time Manager bars  placed below the time digits play a simple animation. The drum rotates shortly.
2. The programme duration could be adjusted accordingly and could increase or decrease. After further 30 seconds, the water filling starts.

At the end of the load detection, **in case of drum overload**, the indicator **MAX** is flashing in the display:

In this case, for 30 seconds, it is possible to pause the appliance and remove the exceeding garments.

Once removed the exceeding garments, touch the Start/Pause  button to start the programme again. The SensiCare phase can be repeated up to three times (see point 1).

Important! If the laundry amount will not be reduced, the washing programme starts anyway, despite the overload. In this case, it will be not possible to guarantee the best washing results.



About 20 minutes after the programme start, the programme duration could be adjusted again depending on the capacity of water absorption of the fabrics.





The SensiCare detection is carried out with complete washing programmes only and if the programme duration has not been reduced by means of the Time Manager button.



The SensiCare System is not available with all programmes such as :Wool, Rinse and programmes with short cycles.

13.8 Interrupting a programme and changing the options

When the programme is running, you can change **only some** options:

1. Touch the Start/Pause  button. The related indicator flashes.
2. Change the options. The given information in the display changes accordingly.
3. Touch the Start/Pause  button again. The washing programme continues.

13.9 Cancelling a running programme

1. Press the On/Off button to cancel the programme and to deactivate the appliance.
 2. Press the On/Off button again to activate the appliance.
- Now, you can set a new washing programme.



If the SensiCare phase is already carried out and the water filling is already started, the new programme starts **without repeating the SensiCare phase**. The water and the detergent are not drained out in order to avoid waste. The display shows the maximum duration of the programme, updating it about 20 minutes after the starting of the new programme.

There is also an alternative way of cancelling:

1. Touch the Start/Pause button.
2. Rotate the selector knob to the "Reset" position .
3. Wait for 1 second. The display shows .

Now, you can set a new washing programme.

13.10 Opening the door - Adding garments

While a programme or the delay start operates, the appliance door is locked. The display shows the indicator .



If the temperature and level of the water in the drum are too high and/or the drum is still rotating you should not open the door.

To add or to remove garments:

1. Touch the Start/Pause button. In the display the related door lock indicator goes off.
2. Open the appliance door. If necessary, add or remove the garments. Close the door and touch the Start/Pause button.

The programme or the delay start continues.

13.11 End of the programme

When the programme has finished, the appliance stops automatically. The acoustic signals operate (if they are active). The display shows .

The indicator of the Start/Pause button goes off.

The door unlocks and the indicator goes off.

1. Press the On/Off button to deactivate the appliance.

After five minutes from the end of the programme, the energy saving function automatically deactivates the appliance.



When you activate the appliance again, the display shows the end of the previous programme. Turn the programme dial to set a new cycle.

2. Remove the laundry from the appliance.
3. Make sure that the drum is empty.
4. Keep the door and the detergent dispenser slightly ajar to prevent mildew and odours.

13.12 Draining water out after end of cycle



If you have chosen a programme or an option that does not empty out the water of the last rinse, the programme is completed, but:

- The time area shows and the display shows the door locked .
- The indicator of the Start/Pause button starts flashing.
- The drum still turns at regular intervals to prevent creases in the laundry.
- The door stays locked.
- You must drain the water to open the door:

1. If necessary, touch the Spin button to decrease the spin speed proposed by the appliance.
2. Press the Start/Pause button: the appliance drains the water and spins.

The option indicator Rinse Hold or disappears.



If you have set Silent  and the spin speed is not changed, when you press the Start/Pause  button, the appliance only drains the water.

- When the programme is completed and the door locked indicator  goes off, you can open the door.
- Press the On/Off button for a few seconds to deactivate the appliance.

13.13 Stand-by function

The Stand-by function automatically deactivates the appliance to reduce the energy consumption when:

- You do not use the appliance for 5 minutes when no programme is running. Press the button On/Off to activate the appliance again.
- 5 minutes after the end of the washing programme.

Press the On/Off button to activate the appliance again.

The display shows the end of the last programme.

Turn the programme dial to set a new cycle.

If the dial is rotated to the "Reset" position , the appliance automatically turns off in 30 seconds.



If you set a programme or an option that ends with water in the drum, the Stand-by function **doesn't deactivate** the appliance to remind you to drain the water.



The remote control inhibits the Stand-by option, but after 15 minutes the appliance enters in Network Stand-by mode and the display shows the indicator  only.

14. CARE AND CLEANING

WARNING!

Refer to Safety chapters.

14.1 Periodic cleaning schedule

Periodic cleaning helps to extend the life of your appliance.

After each cycle, keep the door and the detergent dispenser slightly open to get air circulation and dry the humidity inside the appliance.

If the appliance is not used for a long time: close the water tap and unplug the appliance.

Indicative periodic cleaning schedule:

Descaling	Twice a year
Maintenance wash	Once a month
Clean door seal	Every two months
Clean drum	Every two months
Clean detergent dispenser and AutoDose tanks	Twice a year

Clean drain pump filter	Twice a year
-------------------------	--------------

Clean the inlet hose and the valve filter	Twice a year
---	--------------

14.2 Removing foreign objects



Make sure that pockets are empty and all loose elements are tied up before running your cycle.

Remove any foreign objects (such as metal clip, buttons, coins, etc) that you may find in the door seal, the filters and the drum. Refer to "Door seal with double lip trap", "Cleaning the drum", "Cleaning the drain pump filter" and "Cleaning the inlet hose and the valve filter" paragraphs. Be careful with curtains. Remove the hooks and put the curtains in a washing bag or pillowcase. If necessary, please contact the Authorised Service Centre.

14.3 External cleaning

Clean the appliance with mild soap and warm water only. Fully dry all the surfaces.

Do not use a scouring pads or any scratching material.

⚠ CAUTION!

Do not use alcohol, solvents or chemical products.

⚠ CAUTION!

Do not clean the metal surfaces with chlorine-based detergent.

14.4 Descaling



If the water in your area is hard or medium hard, we recommend that you use a water softener for washing machines (descaling occasionally).

Regularly examine the drum to check for limescale.



Always follow the instructions that you find on the packaging of the product.

14.5 Maintenance wash

The repeated and prolonged use of low temperature and short programmes can cause detergent deposits, fluff residues, bacterial growth and biofilm formation inside the drum and the tub. This could generate bad odours and mildew.

To eliminate these deposits and hygienize the inner part of the appliance, run a maintenance wash at least once a month:

1. Remove all laundry from the drum.
2. Deactivate AutoDose function for detergent and softener.
3. Run a cotton programme with the highest temperature with a small quantity of powder detergent or, if available, run the Machine Clean programme.

14.6 Door seal

This appliance is designed with a **self cleaning draining system**, allowing light fluff fibers that fall off the clothes to be drained out with the water. Regularly examine the seal and if necessary clean as described in the following diagram. Coins, buttons, other small items can be recovered at the end of the cycle.

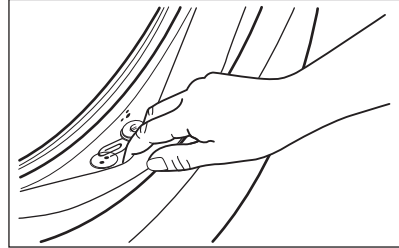

Clean it when needed, using ammonia cream cleanser agent without scratching the seal surface.



Always obey the instructions that you find on the packaging of the product.

14.7 Cleaning the drum

Regularly examine the drum to prevent unwanted deposits.

Rust deposits in the drum may occur due to rusting foreign body in the washing or tap water containing iron

Clean the drum with special products for stainless steel.



Always follow the instructions that you find on the packaging of the product.
Do not clean the drum with acidic descaling products, scouring products containing chlorine or iron or steel wool.

For a thorough clean:

1. Clean the drum with special products for stainless steel.



Always follow the instructions that you find on the packaging of the product.

2. Remove all laundry from the drum.
3. Deactivate AutoDose function for detergent and softener.
4. Run a short cotton programme at high temperature with empty drum and with a small quantity of powder detergent or, if available, run the Machine Clean programme. If your appliance can be connected to Wi-Fi, the special programme Machine Clean is also downloadable through the APP.
5. Add a manually small quantity of powder detergent or a specific product into the empty drum, in order to rinse out any left residues.



Occasionally, at the end of a cycle the display may show the icon : this is a recommendation to perform the "drum cleaning". Once the drum cleaning has been performed, the icon disappears.

14.8 Cleaning the detergent dispenser and the AutoDose tanks

CAUTION!

If you change detergent type as brand, concentration, and thickness, then it is suggested to clean the detergent drawer.



Before cleaning, make sure that the all compartments are empty.

To prevent possible deposits of dried detergent, clotted fabric softener, formation of mould in the detergent dispenser and/or clotted liquid additives in the AutoDose tanks, **every two months carry out the following cleaning procedure how explained in the following diagrams:**

1. Open the detergent dispenser. Press the catch as indicated in the picture and pull the detergent dispenser out.

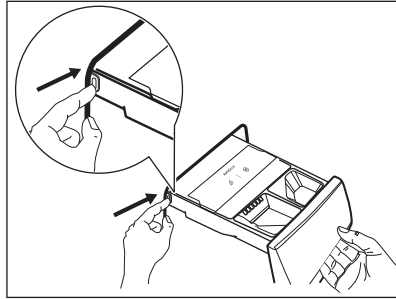

2. Remove the insert for the softener and, if inserted, the container for liquid detergent.

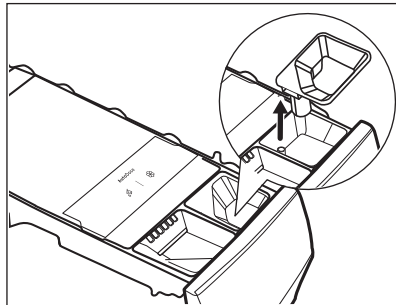
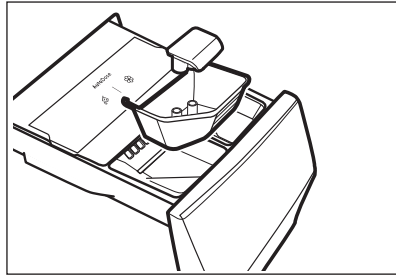

3. Press the catch on the back as indicated in the picture and lift up the top cover to remove it.

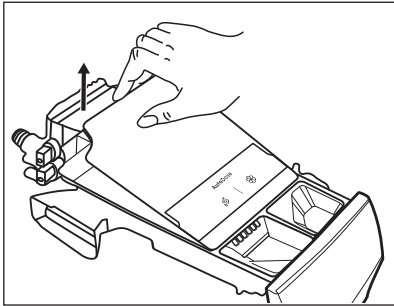
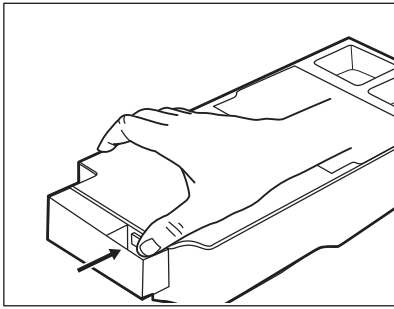

4. To remove any detergent residue or if you place a wrong additives in the tanks, empty the drawer in a basin or in suitable containers to collect the liquid.

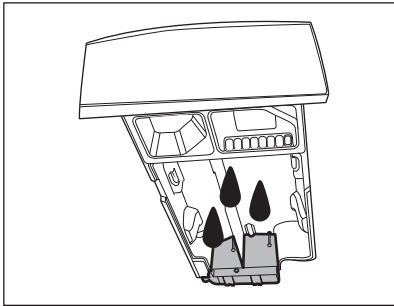

5. Wash the drawer and all inserts under running water or clean it with a damp cloth.

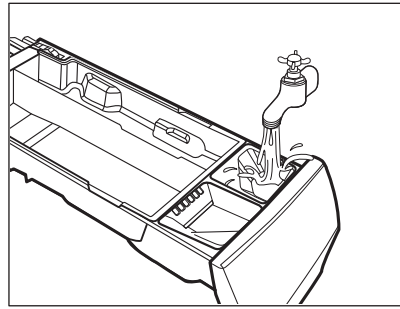

⚠ CAUTION!

Do not use sharp or metal brushes and sponges. Do not wash drawer in a dish washer.

6. Turn the dispenser up side down and open the bottom cover as indicated in the picture.

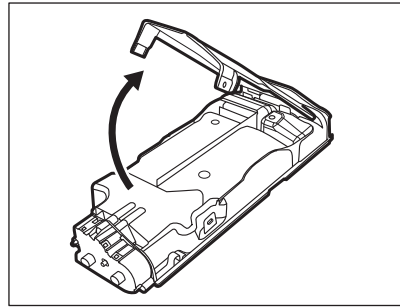

7. Make sure that all detergent residue is removed from the conveyor. Use only soft damp clothes.
8. Put bottom cover back to its position by aligning its holes on drawer hooks as indicated in the picture. Close it till "click" sound.

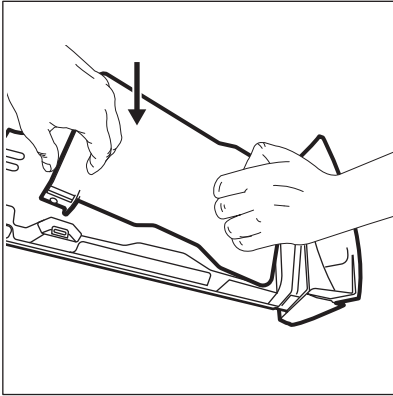

⚠ CAUTION!

Press the bottom cover as indicated in the picture. Make sure that it is closed properly.

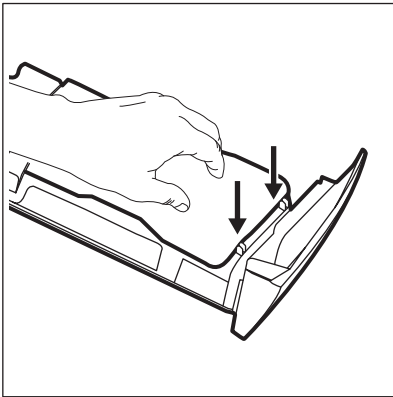

⚠ WARNING!

Do not clean with any sharp and metal brushes or any tools, pumps or sensors allocated on the back of the detergent drawer. If necessary, use only soft damp clothes.

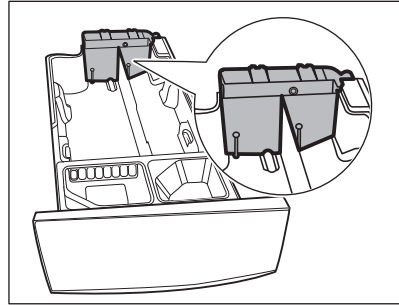

⚠ WARNING!

If some residues remain on the back area of tanks, soak detergent drawer in a warm water. Do not use tools to clean it. Before soaking, remove the handle by pressing red button and slide the handle as indicated in the picture.

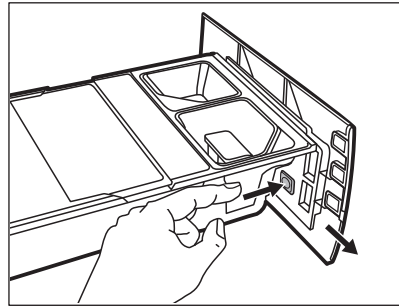

9. Make sure that all detergent residue is removed from the upper and lower part of the recess. Use a small brush to clean the recess.

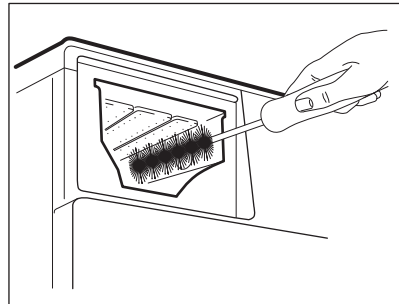

10. Reassembly the drawer as follows:
a. Place the handle if was disassembled.

- b. Place the bottom cover and press till "click" sound.
- c. Place the top cover on the tanks compartment and press till "click" sound.
- d. Replace components on manual compartment.

11. Insert the detergent dispenser into the guide rails and gently close it till "click" sound. Run the rinsing programme without any clothes in the drum.

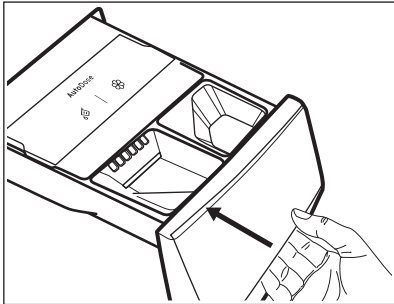

To restore the functionality, refill tanks with detergent and softener.

14.9 Cleaning the drain pump filter

WARNING!

Disconnect the mains plug from the mains socket.



Regularly check the drain pump filter and make sure that it is clean.

Clean the drain pump filter if:

- The appliance does not drain the water.
- The drum does not turn.
- The appliance makes an unusual noise because of the blockage of the drain pump.
- The display shows the alarm code **E2 1**.

WARNING!

- Do not remove the filter while the appliance operates.
- Do not clean the pump if the water in the appliance is hot. Wait until the water cools down

Proceed as described in following diagrams to clean the pump filter:

Always keep a rag nearby to dry up any water spillages when removing the filter.

1. Open the pump cover.

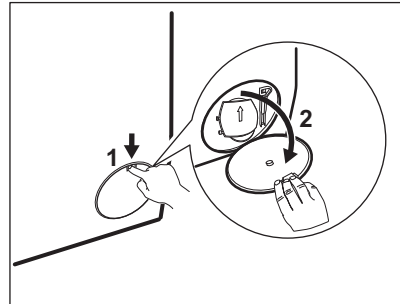

2. Place a suitable bowl below the drain pump access to collect the water that flows out.

3. Open the chute downwards. Always keep a rag nearby to dry up any water spillages when removing the filter.

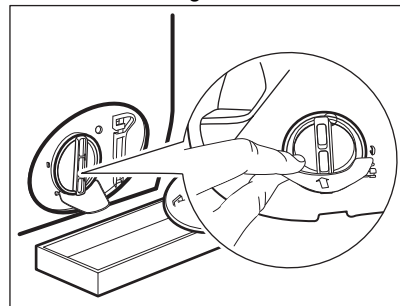

4. Turn the filter 180 degrees in anti-clockwise direction to open it, without removing. Let the water flow out.

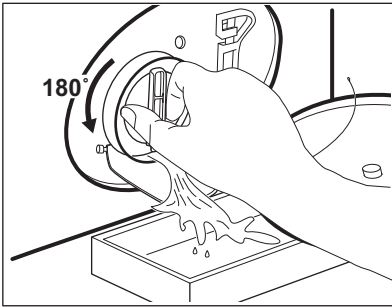

5. When the bowl is full of water, turn the filter back and empty the container.
6. Repeat the steps 4 and 5 until the water stops to flow out.
7. Turn the filter anti-clockwise to remove it.

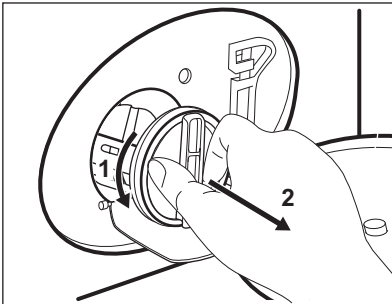

8. If it is necessary, remove fluff and objects from the filter recess.
9. Make sure that the impeller of the pump can rotate. If it does not rotate, contact the Authorised Service Centre.

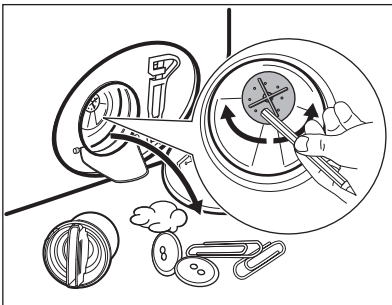

10. Clean the filter under the water tap.

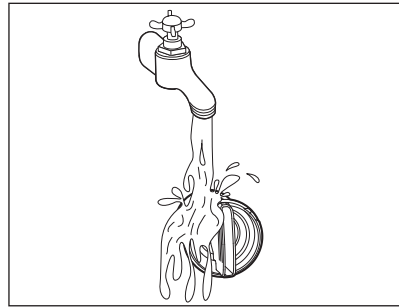

11. Put the filter back into the special guides by turning it clockwise. Make sure that you tighten the filter correctly to prevent leakages.

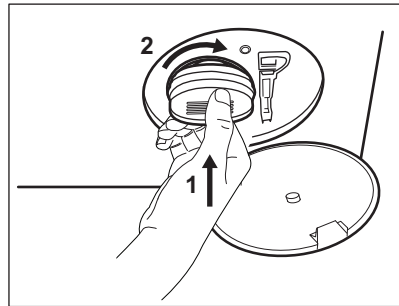

12. Close the pump cover.

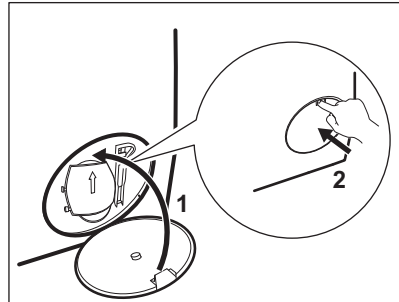

When you drain the water with the emergency drain procedure, you must activate the drain system again:

- a. Put 2 litres of water in the main wash compartment of the detergent dispenser.
- b. Start the programme to drain the water.

14.10 Cleaning the inlet hose and the valve filter

It is recommended to clean both the filters of the inlet hose and valve twice a year to remove any deposit, collected over the time. Proceed as described in following diagrams to clean filters:

1. Remove the inlet hose from the tap and clean the filter.

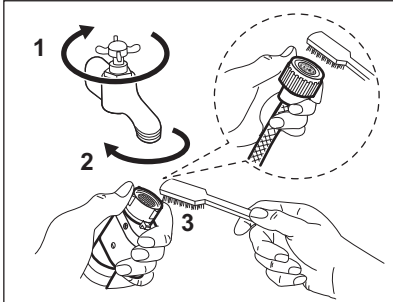

2. Remove the inlet hose from the appliance by loosening the ring nut.

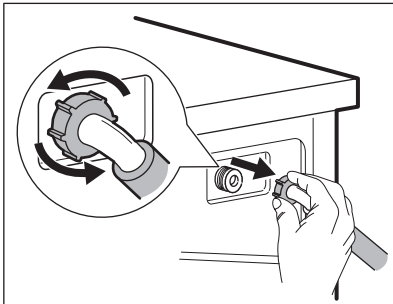

3. Clean the valve filter on the back of the appliance with a toothbrush.

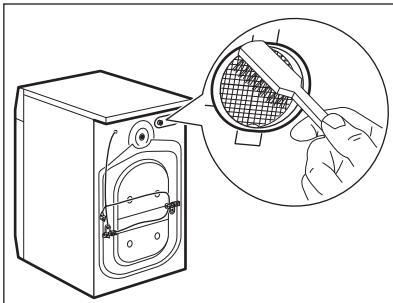

4. When you reconnect the hose to the back of the appliance, turn it left or right (not in

vertical position) depending on the position of your water tap.

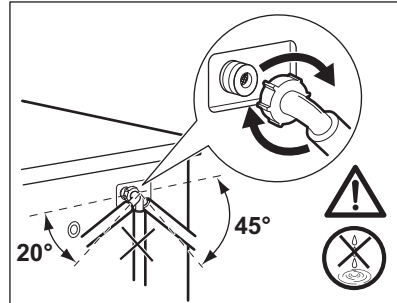

14.11 Emergency drain

If the appliance cannot drain the water, carry out the same procedure, described in 'Cleaning the drain pump filter' paragraph. If necessary, clean the pump.

When you drain the water with the emergency drain procedure, you must activate the drain system again:

1. Put 2 litres of water in the main wash compartment of the detergent dispenser.
2. Start the programme to drain the water.

14.12 Frost precautions

If the appliance is installed in an area where the temperature can reach the values around 0° C or drop below, remove the remaining water from the inlet hose and the drain pump.

1. Disconnect the mains plug from the mains socket.
2. Close the water tap.
3. Put the two ends of the inlet hose in a container and let the water flow out of the hose.
4. Empty the drain pump. Refer to the emergency drain procedure.
5. When the drain pump is empty, install the inlet hose again.

! WARNING!

Make sure that the temperature is higher than 0 °C before you use the appliance again.

The manufacturer is not responsible for damages caused by low temperatures.

15. TROUBLESHOOTING

WARNING!

Refer to Safety chapters.

15.1 Alarm Codes and Possible failures

The appliance does not start or it stops during operation. First try to find a solution to the problem (refer to the tables).

WARNING!

Deactivate the appliance before carrying out any check.

With some problems, the display shows an alarm code and the Start/Pause  button may flash continuously:



If the appliance is overloaded, remove some items from the drum and/or keep pressed the door while touching the Start/Pause button until the indicator  stops flashing (see the picture below).

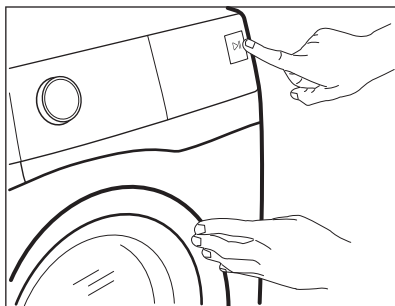

Problem	Possible solution
E 11 The appliance does not fill with water properly.	<ul style="list-style-type: none">• Make sure that the water tap is open.• Make sure that the pressure of the water supply is not too low. For this information, contact your local water authority.• Make sure that the water tap is not clogged.• Make sure that the inlet hose has no kinks, damages or bends.• Make sure that the connection of the water inlet hose is correct.• Make sure that the filter of the inlet hose and the filter of the valve are not clogged. Refer to 'Care and cleaning'.

E21

The appliance does not drain the water.

- Make sure that the sink spigot is not clogged.
- Make sure that the drain hose has no kinks or bends.
- Make sure that the drain filter is not clogged. Clean the filter, if necessary. Refer to "Care and cleaning".
- Make sure that the connection of the drain hose is correct.
- Set the drain programme if you set a programme without drain phase. If the drain programme is not available in the programme dial, it can be set via App.
- Set the drain programme if you set an option which ends with water in the tub.

E41

The appliance door is open or not closed correctly.

- Make sure that the door is properly closed.

E91

Internal fail. No communication between electronic elements of the appliance.

- The programme was not finished properly or the appliance stopped too early. Switch the appliance off and on again.
- If the alarm code appears again, contact the Authorised Service Centre.

EH1

Frequency of power supply is out of range.

EH2



Supply voltage is too high.

EH3

Supply voltage is too low.

If the display shows other alarm codes, deactivate and activate the appliance. If the problem continues, contact the Authorised Service Centre. In case of different problem with the appliance check the table below for possible solutions.

Problem	Possible solution
The programme does not start.	<ul style="list-style-type: none"> • Make sure that the mains plug is connected to the mains socket. • Make sure that the appliance door is closed. • Make sure that there is no damaged fuse in the fuse box. • Make sure that the Start/Pause  has been touched. • If the delay start is set, cancel the setting or wait for the end of countdown. • Make sure that the detergent dispenser is firmly closed. • Deactivate the Child Lock function if it is on. • Check the position of the knob on the selected programme.
The appliance fills with water and drains immediately.	<ul style="list-style-type: none"> • Make sure that the drain hose is in the correct position. The hose may be positioned too low. Refer to "Installation instruction".
The spin phase does not operate or the washing cycle lasts longer than usual.	<ul style="list-style-type: none"> • Set the spin programme. If the drain programme is not available in the programme dial, it can be set via App'. • Make sure that the drain filter is not clogged. Clean the filter, if necessary. Refer to "Care and cleaning". • Adjust manually the items in the tub and start the spin phase again. This problem may be caused by balance problems.
There is water on the floor.	<ul style="list-style-type: none"> • Make sure that the couplings of the water hoses are tight and there is not water leakages. • Make sure that the water inlet hose and the drain hose have no damages. • Make sure you use the correct detergent and the correct quantity of it.

Problem	Possible solution
<p>You cannot open the appliance door.</p>	<ul style="list-style-type: none"> • Make sure that a washing programme that ends with water in tub, has not been selected. • Make sure that the washing programme is finished. • Set the drain or the spin programme if there is water in the drum. If the spin and drain programmes are not available in the programme dial, they can be set via App. • Make sure that the appliance receives electrical power. • This problem may be caused by a failure of the appliance. Contact the Authorised Service Centre. • If you need to open the door, please read carefully "Emergency door opening". • Make sure that the Remote Start Mode is not activated. Deactivate it.
<p>The display does not show the wireless indicator .</p>	<ul style="list-style-type: none"> • Check the wireless signal. • Make sure that the wireless connection is on. Refer to paragraph "Configuring the washing machine wireless connection" in "Wi-Fi - Connectivity setup" chapter. • Check your home network and router. • Restart the router. • Contact your wireless service provider if there are further problems with the wireless network.
<p>The App cannot connect to the appliance.</p>	<ul style="list-style-type: none"> • Check the wireless signal. • Check if your smart device is connected to the wireless network. • Check your home network and router. • Restart the router. • Contact your wireless service provider if there are problems with the wireless network. • The appliance, the smart device, or both, need to be configured again because a new router has been installed or the router configuration has been changed.
<p>The App cannot frequently connect to the appliance.</p>	<ul style="list-style-type: none"> • Make sure that the wireless signal reaches the appliance. Try to move the home router as near the appliance as possible or consider purchasing a wireless range extender. • Make sure the wireless signal is not disrupted by microwave. Turn the microwave off. Avoid using the microwave and the remote control at the same time.
<p>The display shows . All buttons are inactive, except the the On/Off .</p>	<ul style="list-style-type: none"> • The appliance is downloading any available updates. Wait until the update process is complete. If you deactivate the appliance during update, it resumes when you activate the appliance again.
<p>The appliance makes an unusual noise and vibrates.</p>	<ul style="list-style-type: none"> • Make sure the levelling of the appliance is correct. Refer to "Installation instruction". • Make sure that the packaging and/or the transit bolts are removed. Refer to "Installation instruction". • Add more laundry in the drum. The load may be too small.
<p>The programme duration increases or decreases during programme execution.</p>	<ul style="list-style-type: none"> • The SensiCare System is able to adjust the programme duration according to the type and the laundry load size. Refer to "The SensiCare System load detection" in "Daily Use" chapter.

Problem	Possible solution
The washing results are not satisfactory.	<ul style="list-style-type: none"> • Increase the detergent quantity or use a different detergent. • Use special products to remove the stubborn stains before you wash the laundry. • Make sure that you set the correct temperature. • Decrease the laundry load. • When using AutoDose tanks, make sure that they are not empty. • When using AutoDose tanks, verify the pre-set detergent/fabric softener dosage. Refer to "Basic setting" paragraph in "The AutoDose Technology" chapter. • Make sure that you have cleaned the AutoDose tanks before using different brand and type of detergent, fabric softener or other additives.
Too much foam in the drum during the washing cycle.	<ul style="list-style-type: none"> • Reduce the quantity of detergent or the number of tablets or single-dose detergents. • When using AutoDose tanks, verify the pre-set detergent/fabric softener dosage. Refer to "Basic setting" paragraph in "The AutoDose Technology" chapter.
The detergent/fabric softener level does not decrease in the AutoDose tanks after washing.	<ul style="list-style-type: none"> • This is normal: tanks are quite large and detergent consumption may be not so evident.

After the check, activate the appliance. The programme continues from the point of interruption.

If the problem occurs again, contact the Authorised Service Centre.

The necessary data for the service centre are on the rating plate.

15.2 Emergency door opening

In case of power failure or functioning failure the appliance door remains locked. The washing programme continues when the power is restored. If the door remains locked in case of failure, it is possible to open it using the emergency unlock function.

Before opening the door:

CAUTION!

Risk of burns! Make sure that the water temperature is not too high and the laundry is not hot. If necessary, wait until they cool down.

CAUTION!

Risk of injury! Make sure that the drum is not rotating. If necessary, wait until the drum stops rotating.



Make sure that the water level inside the drum is not too high. If necessary, proceed with an emergency drain (refer to «Emergency drain» in «Care and cleaning» chapter).

To open the door, proceed as follows:

1. Press the On/Off button to switch the appliance off.
2. Disconnect the mains plug from the mains socket.
3. Open the filter flap.
4. Pull the emergency unlock trigger downward once. Pull it downward once again, keep it tensed and, in the meanwhile, open the appliance door.

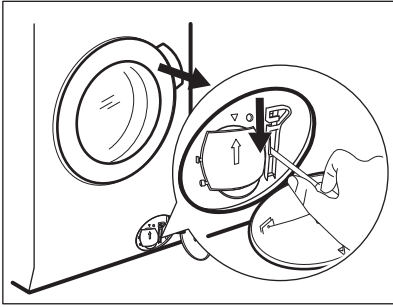

5. Take out the laundry and then close the appliance door.
6. Close the filter flap.

16. CONSUMPTION VALUES

16.1 Comment



The QR code on the energy label supplied with the appliance provides a web link to the information related to the performance of the appliance in the EU EPREL database. Keep the energy label for reference together with the user manual and all other documents provided with this appliance.

It is also possible to find the same information in EPREL using the link <https://eprel.ec.europa.eu> and the model name and product number that you find on the rating plate of the appliance.



Values and programme duration may differ depending on different conditions (e.g. room temperature, water temperature and pressure, load size and type of laundry, supply voltage) and also if you change the default setting of a programme.

16.2 According to Commission Regulation Eu 2019/2023 and Ukrainian decree 834/2023

Eco 40-60 programme	kg	kWh	Litres	hh:mm	% 1)	°C	rpm ²⁾
Full load	10.5	0.950	64.0	03:59	53.00	38.0	1351
Half load	5.25	0.660	50.0	02:59	53.00	36.0	1351
Quarter load	2.5	0.195	40.0	02:40	54.00	23.0	1351

1) Remaining moisture at the end of the spinning phase. The higher is the spin speed, the higher is the noise and the lower is the remaining moisture.

2) Maximum spin speed.

Power consumption in different modes

Off (W)	Stand-by (W)	Delay start (W)	Networked standby (W)
0.50	0.50	4.00	2.00 ¹⁾

Time to Off/Standby mode is 15 minutes maximum.

1) The energy consumption of the connected function is approximately 17.5 kWh per year. To disconnect this function, please refer to the chapter "Wi-fi - Connectivity setup".

16.3 Common programmes



These values are indicative only.

Programme	kg	kWh	Litres	hh:mm	% 1)	°C	rpm ²⁾
Cottons ³⁾ 90°C	10.5	3.200	90.0	04:10	52.00	85.0	1400
Cottons 60°C	10.5	2.200	90.0	04:00	52.00	55.0	1400
Cottons ⁴⁾ 20°C	10.5	0.400	90.0	03:20	52.00	20.0	1400
Synthetics 40°C	4.0	0.800	55.0	02:15	35.00	40.0	1200
Delicates ⁵⁾ 30°C	2.0	0.400	60.0	01:05	35.00	30.0	1200
Wool 30°C	1.5	0.300	65.0	01:05	30.00	30.0	1200

1) Remaining moisture at the end of the spinning phase. The higher is the spin speed, the higher is the noise and the lower is the remaining moisture.

2) Reference indicator of the spin speed.

3) Suitable for washing heavily soiled textiles.

4) Suitable for washing lightly soiled cottons, synthetic and mixed fabrics.

5) It also performs as quick washing cycle for lightly soiled laundry.

17. QUICK GUIDE

17.1 Daily use

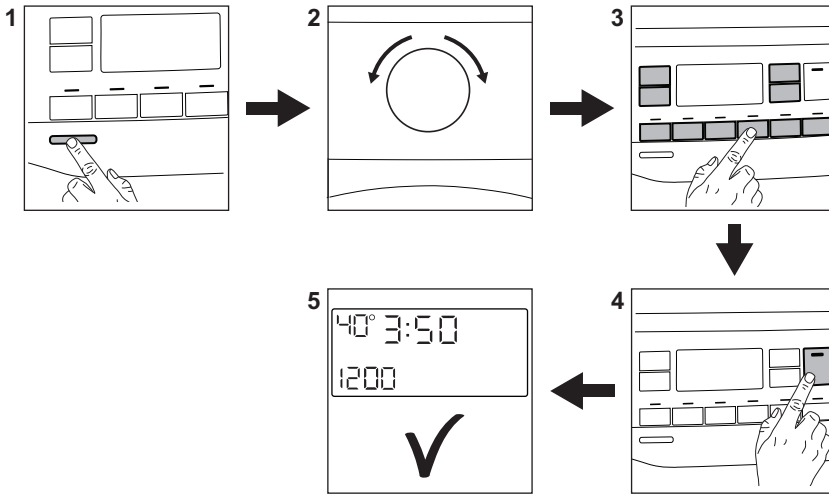

- Connect the mains plug to the mains socket.
- Open the water tap.
- Push the **On/Off** button to turn the appliance on (1).
- Turn the programme dial to set the desired programme (2).
- Set the desired options by means of the corresponding touch buttons (3).
- Put the laundry in the drum, one item a time without exceeding the maximum suggested load. Close the door and make sure that no laundry stays between the seal and the door.
- **When using AutoDose tanks**, the detergent and fabric softener are uploaded automatically. Make sure that tanks are not empty.
When using manual compartments, pour the detergent and other treatments in the proper compartment.

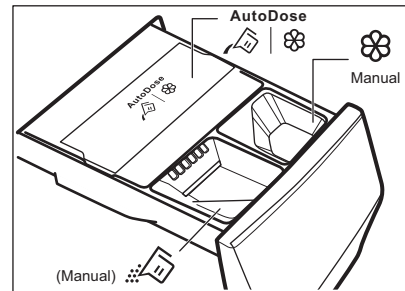

When using a liquid detergent in manual compartment, insert the container for liquid detergent.

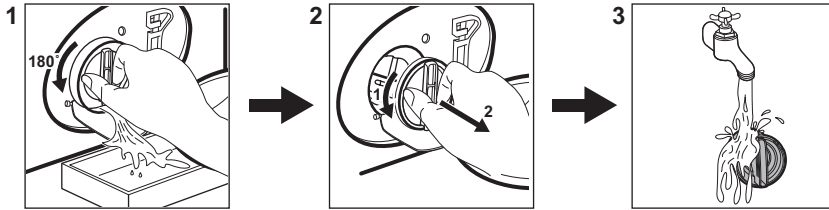

- To start the programme, touch the **Start/Pause** button (4).
- The appliance starts.
- At the end of the programme, remove the laundry.
- Push the **On/Off** button to turn the appliance off.

17.2 Cleaning the drain pump filter



Clean the filter regularly and, especially, if the alarm code **E2** appears on the display.

17.3 Programmes

Programmes	Load	Product description
QuickCare 69min	5.0 kg	Cotton and synthetic items. This programme ensures a good washing performance in a short time.
Cottons	10.5 kg ¹⁾	White and coloured cotton fabrics. Ideal for normal and heavy soil.
Synthetics	4.0 kg	Synthetic items or mixed fabric items.
Delicates	2.0 kg	Delicate fabrics such as acrylics, viscose, polyester items.
 Wool	1.5 kg	Machine washable wool, hand washable wool and delicates.
Rapid 20min	3.0 kg	Cotton and synthetic lightly soiled items or once worn items.
 Steam Refresh	1.0 kg	Cotton and synthetic items that need to de-wrinkle.
Spin/Drain	10.5 kg ¹⁾	To spin the laundry and to drain the water in the drum. All fabrics, except woollens and delicate fabrics.
Rinse	10.5 kg ¹⁾	All fabrics, except woollens and very delicate fabrics. Programme for rinsing and spinning.
Sportswear	4.0 kg	Sport outfit, synthetic fibres like polyester, polyester/elastane blends, polyamide. Suitable to remove sweat and body soil from technical sport garments.
Duvet	3.0 kg	Synthetic or feather and down filled blankets, padded clothes, duvets.
 Outdoor	2.0 kg ²⁾ 1.0 kg ³⁾	Modern outdoor sporting garments.

Programmes	Load	Product description
 Hygiene	10.5 kg ¹⁾	White cotton items. This programme removes more than 99,99% of bacteria and viruses ⁴⁾ . It also ensure a proper reduction of allergens.
Eco 40-60	10.5 kg ¹⁾	Low energy cycle for cottons. Decreases temperature and extends time to reach good washing results.

1) The load of this programme is not visible on the display.

2) Washing programme.

3) Washing programme and water repellent phase.

4) Tested for Staphylococcus aureus, Enterococcus faecium, Candida albicans, Pseudomonas aeruginosa and MS2 Bacteriophage in external test performed by Swissatest Testmaterialien AG in 2021 (Test Report No. 202120117).

Loading the appliance to the **maximum capacity indicated for each programmes**

helps to reduce energy and water consumption.

Suitable detergents for washing programmes

Programme	Universal powder ¹⁾	Liquid Universal	Liquid for coloureds	Delicates woollens	Special
QuickCare 69min	--	▲	▲	--	--
Cottons	▲	▲	▲	--	--
Synthetics	▲	▲	▲	--	--
Delicates	--	--	--	▲	▲
Wool / Silk	--	--	--	▲	▲
Rapid 20min	--	▲	▲	--	--
Sportswear	--	▲	▲	--	▲
Duvet	--	--	--	▲	▲
Outdoor	--	--	--	▲	▲
Hygiene	▲	▲	--	--	▲
Eco 40-60	▲	▲	▲	--	--

1) At temperature higher than 60 °C the use of powder detergent is recommended.

▲ = Recommended

-- = Not recommended

17.4 Detergent type and quantity.

- Use only detergents and other treatments specially made for washing machines. First, follow these generic rules:
 - powder detergents (also tablets and single-dose detergents) for all types of fabric, excluding delicate. Prefer

- powder detergents containing bleach for whites and laundry sanitization,
- liquid detergents (also single-dose detergents), preferably for low temperature wash programmes (60 °C max) for all types of fabric, or special ones for woollens only.
- Do not mix different types of detergents.
- Use less detergent if:
 - you are washing a small load,
 - the laundry is lightly soiled,

- there is large amounts of foam during washing.
- When using detergent tabs or pods, always put them inside the drum, not in the detergent dispenser and follow the manufacturer's recommendations.

Insufficient detergent may cause:

- unsatisfactory washing results,
- the wash load to turn grey,
- greasy clothes,
- mould in the appliance.

Excessive detergent may cause:

- sudsing,
- reduced washing effect,
- inadequate rinsing,
- a greater impact for the environment.

17.5 Periodic cleaning schedule

Periodic cleaning helps to extend the life of your appliance.

After each cycle, keep the door and the detergent dispenser slightly open to get air circulation and dry the humidity inside the appliance.

If the appliance is not used for a long time: close the water tap and unplug the appliance.

Indicative periodic cleaning schedule:

Descaling	Twice a year
Maintenance wash	Once a month
Clean door seal	Every two months
Clean drum	Every two months
Clean detergent dispenser and AutoDose tanks	Twice a year
Clean drain pump filter	Twice a year
Clean the inlet hose and the valve filter	Twice a year

Regularly examine the drum to check for limescale. We recommend to run a cycle with empty drum and a descaling product occasionally.

Removing foreign objects

i

Make sure that pockets are empty and all loose elements are tied up before running your cycle.

Remove any foreign objects (such as metal clip, buttons, coins, etc) that you may find in the door seal, the filters and the drum. If necessary, please contact the Authorised Service Centre.

Door seal

This appliance is designed with a **self cleaning draining system**, allowing light fluff fibers that fall off the clothes to be drained out with the water. Regularly examine the seal and if necessary clean as described in the following diagram. Coins, buttons, other small items can be recovered at the end of the cycle.

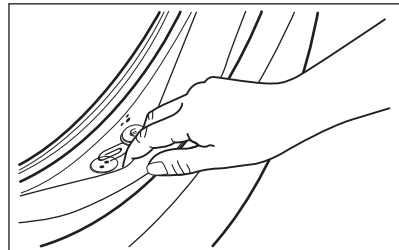

Clean it when needed, using ammonia cream cleanser agent without scratching the seal surface.

If it is necessary, remove fluff and objects from the filter recess.

17.6 Wi-Fi - Connectivity setup

This chapter describes how to connect the smart appliance to the Wi-Fi network and to link it to mobile devices.

By this functionality you can receive notifications, control and monitor your appliance from your mobile devices.

The Wi-Fi functionality is off as factory default setting.





To connect the appliance to enjoy the full range of features and services you need:

- Wireless network at home with internet connection enabled.
- Mobile device connected to wireless network.

Wi-Fi module parameters

Frequency	2.412 - 2.472 GHz for European market
Protocol	IEEE 802.11b/g/n
Max Power	<20 dBm
Encryption	WPA, WPA2, WPA3

Configuring the appliance wireless connection

1. Press the On/Off button for a few seconds to activate the appliance. Wait about 10 seconds before proceeding with wireless configuration.
2. Select a programme by turning the programme dial.
3. Press and hold the  and the  buttons simultaneously for a few seconds until a 'click' sounds. Release the buttons.  appears on the display for 5 seconds and the indicator  starts blinking.

The wireless module begins starting up.



Make sure that you APP is ready for connection.

4. After about 10 seconds,  (**Access Point**) appears on the display.



The access point will be open for about 5 minutes.

5. Configure the App on your smart device and follow the instructions to connect the appliance to your Wi-Fi network.
6. If the connectivity is configured, when the programme information screen returns, the indicator  is on the display.



Every time you switch the appliance on, the appliance takes about 10 seconds to connect to the network automatically. When the indicator  stops blinking the connection is ready.

To switch the wireless connection off,



press and hold the  and the  buttons simultaneously for a few seconds until the first acoustic signal. Release the buttons.

 appears on the display for 5 seconds.





If you switch the appliance off and on again, the wireless connection is automatically off.

To remove the wireless credentials, press

and hold the  and the  buttons simultaneously for a few seconds until the second acoustic signal sounds. Symbol  appears on the display for a few seconds.

18. ENVIRONMENTAL CONCERNS

Recycle materials with the symbol . Put the packaging in relevant containers to recycle it. Help protect the environment and human health by recycling waste of electrical and electronic appliances. Do not dispose of

appliances marked with the symbol  with the household waste. Return the product to your local recycling facility or contact your municipal office.

Velkommen til Electrolux! Tak, fordi du valgte vores produkt.



I vores bestræbelser på at være bæredygtige reducerer vi papirforbruget og tilbyder komplette brugervejledninger på nettet. Få adgang til hele brugervejledningen på electrolux.com/manuals



Få råd om brug, brochurer, fejlfinding, service- og reparationsinformation på electrolux.com/support



Køb tilbehør, forbrugsvarer og originale reservedele til dit produkt på electrolux.com/shop

Ret til ændringer uden varsel forbeholdes.

INDHOLDSFORTEGNELSE

1. SIKKERHEDSOPLYSNINGER.....	55
2. SIKKERHEDSANVISNINGER.....	57
3. PRODUKTBESKRIVELSE.....	59
4. TEKNISKE OPLYSNINGER.....	61
5. INSTALLATION.....	61
6. BETJENINGSPANEL.....	64
7. DREJEKNAP OG KNAPPER.....	66
8. INDSTILLINGER.....	69
9. FØR FØRSTE ANVENDELSE.....	70
10. AUTODOSE-TEKNOLOGIEN (AUTOMATISK DOSERING).....	71
11. PROGRAMMER.....	77
12.  OPSÆTNING AF WIFI-FORBINDELSE.....	83
13. DAGLIG BRUG.....	85
14. VEDLIGEHOLDELSE OG RENGØRING.....	89
15. FEJLFINDING.....	97
16. FORBRUGSVÆRDIER.....	101
17. QUICK GUIDE.....	103
18. MILJØHENSYN.....	107

1. SIKKERHEDSOPLYSNINGER



Læs de medfølgende anvisninger grundigt, inden produktet installeres og tages i brug. Producenten påtager sig intet ansvar for eventuelle skader, der skyldes forkert installation eller brug. Opbevar altid brugsanvisningen på et sikkert og tilgængeligt sted til senere opslag.

1.1 Sikkerhed for børn og sårbare personer

- Apparatet må kun bruges af børn fra 8 år og opefter samt af personer med nedsat fysisk, sensorisk eller psykisk funktionsevne, eller som mangler den nødvendige erfaring eller viden, hvis de er under opsyn eller er blevet instrueret i at bruge apparatet på en sikker måde samt forstår de farer, det indebærer.
- Børn på mellem 3 og 8 år og personer med omfattende og komplekst handicap skal holdes på afstand af apparatet, medmindre de overvåges konstant.
- Børn på under 3 år skal holdes på afstand af apparatet, medmindre de overvåges konstant.
- Børn skal holdes under opsyn for at sikre, at de ikke leger med apparatet.
- Opbevar al emballage utilgængeligt for børn, og bortskaf det korrekt.
- Opbevar rengøringsmidler utilgængeligt for børn.
- Lad ikke børn og husdyr komme tæt på apparatet, mens lågen er åben.
- Hvis apparatet har en børnesikring, skal den aktiveres.
- Børn må ikke udføre rengøring og vedligeholdelse på produktet uden opsyn.

1.2 Generel sikkerhed

- Dette apparat er kun til vask af normalt maskinvaskbart husholdningstøj.
- Dette produkt er beregnet til brug i en enkelt husstand i et indendørs miljø.
- Dette apparat kan bruges på kontorer, hotelværelser, bed & breakfast-værelser, stue- og gæstehuse og anden lignende indkvartering, hvor en sådan brug ikke overstiger (gennemsnitlig) brugsniveauer i hjemmet.
- Produktets specifikationer må ikke ændres.
- Apparatets maksimale fyldning er 10.5 kg. Overskrid ikke den maksimale fyldning for hvert program (se kapitlet "Programmer").

- Vandtrykket ved indgangsstedet fra afløbsstudsens skal være mellem 0,5 bar (0,05 MPa) og 10 bar (1,0 MPa).
- Ventilationsåbningen i bunden må ikke tildækkes af et gulvtæppe, måtte eller anden gulvbelægning.
- Produktet skal tilsluttes vandforsyningen med det medfølgende slangesæt eller andre slangesæt, der er leveret af et autoriseret servicecenter.
- Gamle slangesæt må ikke genbruges.
- Hvis strømledningen er beskadiget, skal den af sikkerheds grunde udskiftes af producenten, et autoriseret servicecenter eller en tekniker med tilsvarende kvalifikationer.
- Sluk for maskinen, og tag stikket ud af kontakten inden vedligeholdelse.
- Brug ikke højtryks vand spray og/eller damp til at rengøre produktet.
- Rengør produktet med en fugtig klud. Brug kun neutralt rengøringsmiddel. Brug ikke slibende midler, skuresvampe, opløsningsmidler eller metalgenstande.

2. SIKKERHEDSANVISNINGER

2.1 Installation



Installationen skal overholde de relevante nationale bestemmelser.

- Fjern hele emballagen, og transportboltene inklusiv gummibøsningen med plastafstandsstykket.
- Opbevar transportboltene på et sikkert sted. Hvis apparatet senere skal flyttes, skal de monteres igen for at låse tromlen, så en indvendig skade undgås.
- Vær altid forsigtig, når du flytter apparatet, da det er tungt. Brug altid sikkerhedshandsker og lukket fodtøj.
- Følg installationsvejledningen, der følger med apparatet.
- Undlad at installere eller bruge et beskadiget apparat.
- Undlad at installere eller bruge apparatet, hvor temperaturen kan komme under 0 °C, eller steder, hvor det udsættes for vejrlig.
- Gulvarealet, hvorpå apparatet skal installeres, skal være fladt, stabilt, varmebestandigt og rent.
- Sørg for, at der er luftcirkulation mellem apparatet og gulvet.
- Når apparatet står i den endelige position, kontrolleres det, at det er korrekt i vater. Skru benene op og ned i overensstemmelse hermed.
- Undlad at installere apparatet direkte over gulv afløbet.
- Sprøjt ikke vand på apparatet, og udsæt det ikke for høj fugtighed.
- Installér ikke apparatet på et sted, hvor apparatets luge ikke kan åbnes helt.
- Undlad at sætte en lukket beholder til indsamling af evt. vandlækage under apparatet. Kontakt det autoriserede

servicecenter for at sikre, hvilket tilbehør, der kan bruges.

2.2 El-forbindelse

ADVARSEL!

Risiko for brand og elektrisk stød.

- ADVARSEL: Dette apparat er designet til at blive installeret/forbundet til en jordforbindelse i bygningen.
- Brug altid en korrekt monteret lovlig stikkontakt.
- Sørg for, at parametrene på typeskiltet er kompatible med nettildslutningens elektriske mærkeværdier.
- Brug ikke multistikadaptere og forlængerledninger.
- Pas på, du ikke beskadiger netstikket og netledningen. Hvis der bliver behov for at udskifte netledningen, skal det udføres af vores autoriserede servicecenter.
- Sæt først netstikket i stikkontakten ved installationens afslutning. Sørg for, at der er adgang til elstikket efter installationen.
- Undgå at berøre netledningen eller netstikket, hvis du har våde hænder.
- Undgå at slukke for apparatet ved at trække i netledningen. Tag altid selve netstikket ud af kontakten.

2.3 Vandtilslutning

- Tilløbsvandet må ikke overstige 25°C.
- Beskadig ikke vandslangerne.
- Før du tilslutter til nye rør, rør, der ikke har været brugt i lang tid, hvor der er udført reparationsarbejde eller monteret nye enheder (vandmålere osv.), skal du lade vandet løbe, indtil det er klart og rent.
- Sørg for, at der ikke er synlige vandlækager under og efter første brug af apparatet.
- Brug ikke en forlængerslange, hvis tilløbsslangen er for kort. Kontakt det autoriserede servicecenter for at få tilløbsslangen udskiftet.
- Når apparatet pakkes ud, er det muligt at se vand løbe ud af afløbsslangen. Det skyldes afprøvningen af apparatet med brugen af vand på fabrikken.
- Du kan forlænge afløbsslangen til højst 400 cm. Kontakt det autoriserede

servicecenter for en anden afløbsslange og forlængelse.

- Sørg for, at der er adgang til vandhanen efter installationen.
- Luk vandhanen efter hver brug af apparatet.

2.4 Brug

ADVARSEL!

Risiko for personskade, elektrisk stød, brand, forbrændinger eller skade på apparatet.

- Følg sikkerhedsanvisningerne på vaskemiddelemballagen.
- Læg ikke brændbare produkter eller genstande, der er våde med brændbare produkter i nærheden af eller på apparatet.
- Vask ikke materialer, som er meget snavset med olie, fedtstof eller andre fedtede stoffer. Det kan beskadige produktets gummidele. Forvask sådanne tekstiler i hånden, før du lægger dem i produktet.
- Brug ikke duftstoffer til tøjvask for at undgå risikoen for at beskadige produktets plast- og gummidele.
- Rør ikke ved lugeglasset, mens et program er i gang. Glasset kan blive varmt.
- Sørg for, at alle metalgenstande er fjernet fra vasketøjet.

2.5 Service

- Kontakt det autoriserede servicecenter for at få repareret produktet. Brug kun originale reservedele.
- Bemærk, at hvis man selv reparerer produktet, eller får det repareret af en ikke-fagperson, kan det have sikkerhedsmæssige konsekvenser og vil muligvis gøre garantien ugyldig.
- Følgende reservedele er tilgængelige i mindst 10 år efter, at modellen er udgået: motor og motorkul, rem, pumpe, støddæmpere og fjedre, komplet tromle, varmelegeme, herunder varmepumpe, rørsystemer og tilhørende udstyr, herunder slanger, ventiler, filtre og aquastop, printkort, elektronisk display, trykafbrydere, termostater og sensorer,

software og firmware, herunder nulstillingssoftware, dør, dørhængsel og -tætninger, andre tætninger, dørlås, vaskemiddelbeholder. Perioden kan være længere i dit land. For yderligere oplysninger bedes du besøge vores hjemmeside.

- Bemærk, at nogle af disse reservedele kun er tilgængelige for fagudlærte reparatører, og at ikke alle reservedele er relevante for alle modeller.
- Vedrørende lampe(rne) i dette produkt og reservedelslamper, der sælges separat: Disse lamper er beregnet til at modstå ekstreme fysiske forhold i husholdningsapparater, såsom temperatur, vibration, fugt, eller er beregnet til at signalere information om apparatets driftsstatus. De er ikke

beregnet til at blive brugt i andre apparater, og de er ikke velegnede til belysning af rum.

2.6 Bortskaffelse

ADVARSEL!

Risiko for personskade eller kvælning.

- Tag stikket ud af kontakten, og kobl produktet fra vandforsyningen.
- Klip kablet af tæt på produktet, og bortskaf det.
- Fjern lågelåsen for at forhindre, at børn eller kæledyr bliver fanget i tromlen.
- Bortskaf produktet i overensstemmelse med lokale krav til bortskaffelse af affald af elektrisk og elektronisk udstyr (WEEE).

3. PRODUKTBESKRIVELSE

3.1 Særlige funktioner

Din nye vaskemaskine opfylder alle moderne krav til effektiv behandling af vasketøj med lavt forbrug af vand, energi og vaskemiddel samt korrekt pleje af stoffet.

- **AutoDose teknologien** doserer automatisk den rette mængde vaskemiddel i forhold til tøj mængden. Sæbeskuffen har to integrerede beholdere (vaskemiddel + skyllemiddel) og to yderligere rum til manuel fyldning af vaskemiddel og plejemidler. Det giver den højeste brugsfleksibilitet.
- **WiFi tilslutning og fjernbetjent start** giver dig mulighed for at starte et program, interagere med dit produkt og kontrollere vaskeprogrammets status i fjernbetjeningen..
- **SteamCare systemet** tilbyder med **Damp Kashmir** og **Damp genopfriskning** programmerne den

perfekte løsning til opfriskning af selv det sarteste tøj uden vask. Brug den delikate duft eksklusivt udviklet af **Electrolux** for at tilføje en behagelig følelse af "nyvasket" tøj til fjernelsen af lugte og folder.

- **Damp** er en hurtig og nem måde til opfriskning af tøj. De skånsomme dampprogrammer kan reducere lugte og mindske folder i tørre tekstiler, så de behøver mindre stryging. Tilvalgsfunktionen **Steam Easy Iron** afslutter hvert program med mild damp, der afslapper fibrene og reducerer folder i stoffet. Strygningen vil blive lettere!
- **SensiCare System** registrerer tøj mængde og definerer programvarigheden på 30 sekunder. Vaskeprogrammet skræddersyes til vasketøjsmængden og stoftypen uden at forbruge mere tid, energi og vand end nødvendigt.

3.2 Oversigt over produktet

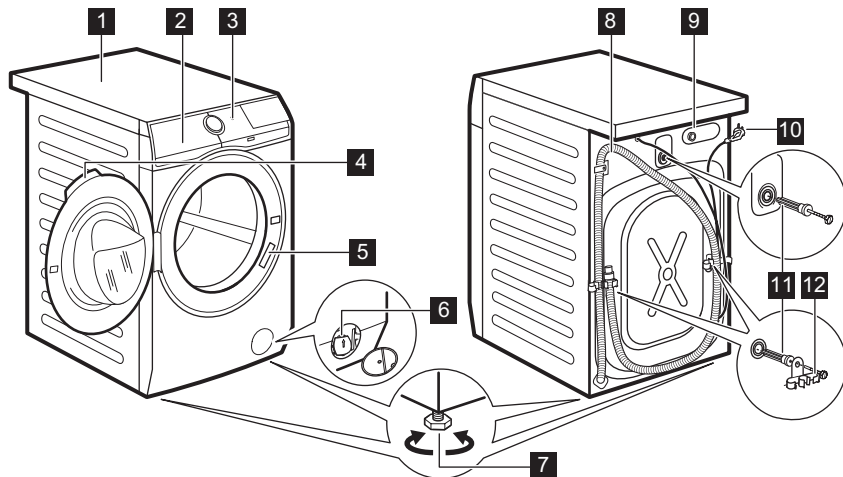

- 1 Bordplade
- 2 Beholder til vaskemiddel
- 3 Kontrolpanel
- 4 Lugehåndtag
- 5 Typeskiltet
- 6 Filter til afløbspumpe
- 7 Fødder til nivellering af apparatet

- 8 Afløbsslange
- 9 Tilslutning af tilløbsslange
- 10 Netkabel
- 11 Transportbolte
- 12 Slangestøtte

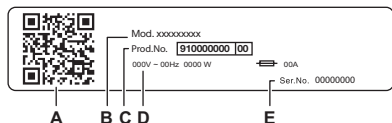

Typeskiltet viser:

- A. QR-kode
- B. Modelnavn
- C. Produktnummer
- D. Elektriske klassificeringer
- E. Serienummer

Scan **QR-koden** med kameraet for at downloade vores app fra App Store på din smartenhed, og følg de nødvendige trin. Registrer dit produkt, og få mest muligt ud af det.

- Få adgang til oplysninger om dit produkt, dokumentation og artikler om, hvordan du bruger de bedste funktioner (brugervejledningen fås også på electrolux.com/manuals)
- Få råd om brug, fejlfinding, service og reparationsoplysninger (fås også på electrolux.com/support)
- Køb tilbehør, forbrugsvarer og originale reservedele til dit produkt (fås også på electrolux.com/shop)

4. TEKNISKE OPLYSNINGER

Mål	Bredde / Højde / Samlet dybde	59.7 cm /84.7 cm /65.8 cm
El-forbindelse	Spænding Overordnet effekt Sikring Frekvens	230 V 2100 W 10 A 50 Hz
Niveau af beskyttelse mod indtrængen af faste partikler og fugt sikres af beskyttelsesdækslet, undtagen hvor lavspændingsudstyret ikke har beskyttelse mod fugt		IPX4
Vandforsyningstryk	Minimum Maksimum	0,5 bar (0,05 MPa) 10 bar (1,0 MPa)
Vandtilførsel ¹⁾		Koldt vand
Maks. fyldning	Cotton (Bomuld)	10.5 kg

¹⁾ Forbind tilløbsslangen til en vandhane med et 3/4" gevind.

5. INSTALLATION

ADVARSEL!

Se kapitlerne om sikkerhed.

5.1 Udpakning

1. Åbn lugen. Fjern alt fra tromlen.

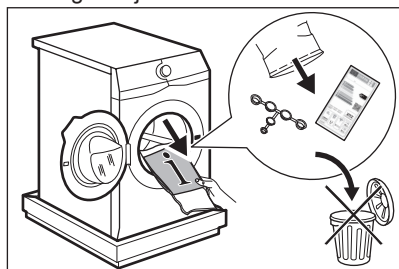

i

Tilbehør leveret med produktet kan variere afhængigt af modellen.

2. Placér flamingostykkerne på gulvet bag produktet, inden du forsigtigt anbringer det med bagsiden nedad. Fjern beskyttelsen fra bunden.

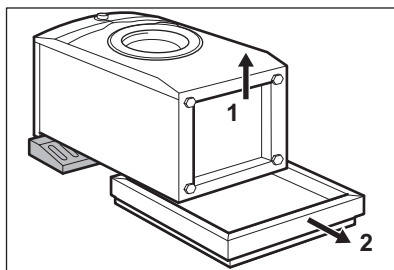

FORSIGTIG!

Anbring ikke produktet med fronten nedad.

3. Anbring produktet i lodret position. Tag strømforsyningskablet og afløbsslangen ud af slangeholderne.

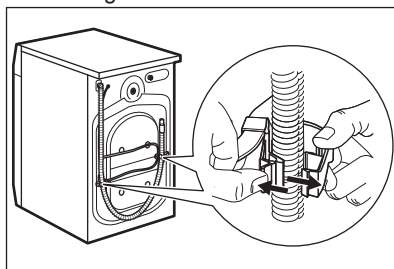



Det er muligt, at man kan se vand løbe ud af afløbsslangen. Det er, fordi produktet er blevet testet på fabrikken.

4. Fjern de tre transportbolte og træk plastikstykkerne ud.

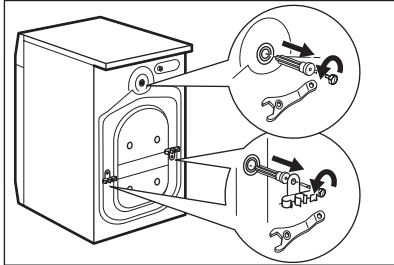

Vi anbefaler, at du opbevarer emballagen og transportboltene, hvis du skal transportere maskinen.

5. Sæt plastikhæterne, som ligger i posen med brugervejledningen, i hullerne.

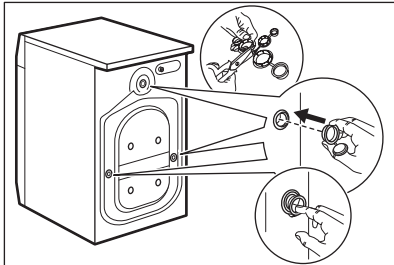

5.2 Information om installationen

Opstilling og nivellering

Juster produktet korrekt for at forhindre vibration, støj og bevægelse, når det er i brug.

1. Installér produktet på et plant, hårdt gulv. Produktet skal stå i vater og stabilt. Sørg for, at produktet ikke rører ved væggen eller andre enheder, og at der er luftcirkulation under produktet.

2. Løsn eller stram fødderne for at justere niveaue. Alle fødder skal stå stabilt på gulvet.

ADVARSEL!

Læg ikke pap, træ eller lignende materialer under fødderne for at justere balancen.

Tilløbsslangen

FORSIGTIG!

Sørg for, at der ikke er skader på slangerne, og at der ikke er utætheder i samlingerne. Brug ikke en forlængerslange, hvis tilløbsslangen er for kort. Kontakt servicecenteret for at få oplysninger om udskiftning af tilløbsslangen.

1. Tilslut tilløbsslangen på bagsiden af produktet, hvis det er nødvendigt. Normalt er den allerede installeret på fabrikken.

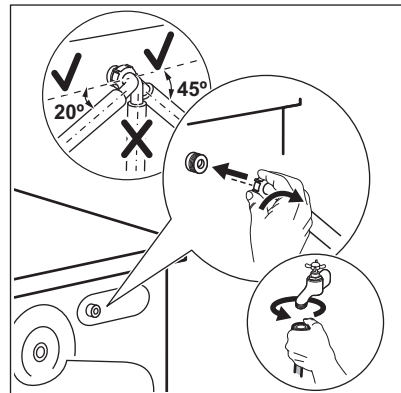

2. Placer den mod venstre eller højre afhængigt af vandhanens position. Kontrollér, at tilløbsslangen ikke er i lodret position.
3. Løsn om nødvendigt ringmøtrikken for at sætte den i den korrekte position.
4. Nogle modeller har tilløbsslange med vandstopanordning. Den forhindrer enhver utæthed i slangen som skyldes naturlige ældning. Sektoren i vinduet viser denne fejl A. Hvis dette sker, skal du lukke vandhanen og kontakte et autoriseret servicecenter for at få oplysninger om udskiftning af slangen.

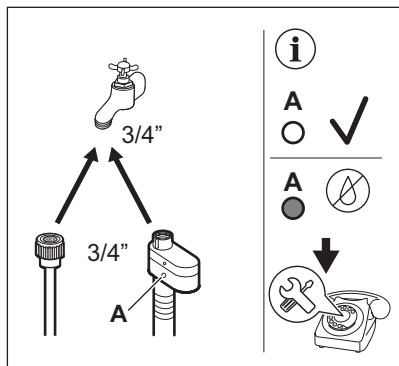

5. Tilslut den anden ende af koldvandslangen til koldvandshanen med et 3/4 gevind.

Afløbsslangen kan tilsluttes på forskellige måder:

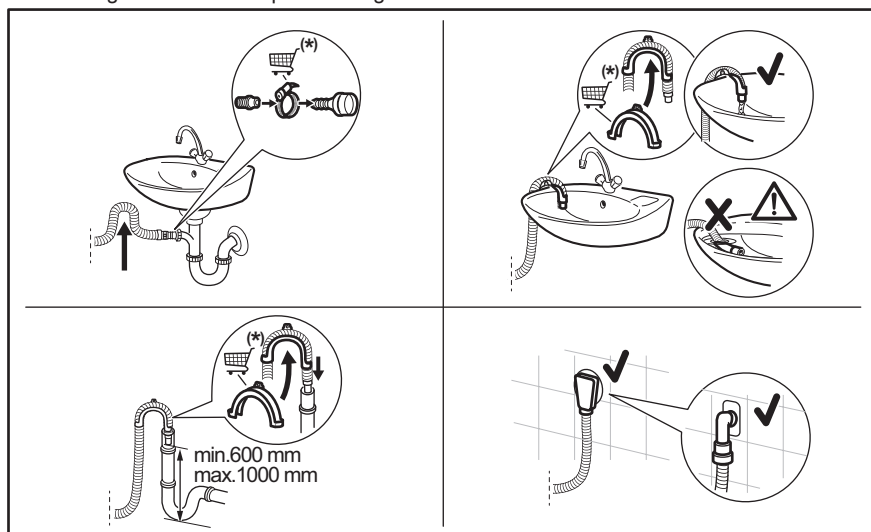

*Der tages forbehold for ændringer i reservedele uden varsel.

Sørg for, at afløbsslangen har en bøjning, så der ikke kommer partikler ind i produktet fra håndvasken.

Tilslut afløbsslangen til vandlåsen og spænd den fast med en klemme. Sørg for, at afløbsslangen har en bøjning, så der ikke kommer partikler ind i produktet fra håndvasken.

⚠ ADVARSEL!

Tilløbsvandet må ikke overstige 25°C.

Tømning af vand

Afløbsslangen skal placeres i en højde på mindst 60 cm og højst 100 cm.

i

Du kan forlænge afløbsslangen til max 400 cm. Kontakt et autoriseret servicecenter for at købe en anden afløbsslange og forlængelse.

Placer slangen direkte på et indbygget afløbsrør i rummets væg, og spænd den fast med en klemme.

Uden plastslangeføringen til en vandlås - Sæt afløbsslangen i vandlåsen og spænd den fast med en klemme.

Afløbsslangen kan bøjes i en U-form og sættes rundt om plastikføringen. På kanten af

en vask - Fastgør slangeføringen til vandhanen eller til væggen.



Sørg for, at slangeføringen ikke kan bevæge sig, når produktet tømmes, og afløbsslangens ende ikke er nedsænket i vandet. Der kan komme snavset vand tilbage i produktet.

Køb tilbehør fra en autoriseret leverandør.

Til et standrør med ventilationshul - Indsæt afløbsslangen direkte i et afløbsrør eller standrør



Afløbsslangens endestykke skal altid være ventileret, dvs. afløbsrørets indvendige diameter (min. 38 mm - min. 1,5") skal være større end afløbsslangens udvendige diameter.

5.3 El-tilslutning

Sæt først strømskiktet i stikkontakten, når installationen er færdig.

Typeskiltet og kapitlet 'Tekniske data' angiver de nødvendige elektriske klassificeringer.

Sørg for, at de er kompatible med strømforsyningen.

Kontrollér, at boligens elektriske installationer kan klare den maksimale belastning, og tag højde for andre produkter, der også kan være i brug.

Tilslut apparatet til en stikkontakt med jordforbindelse.

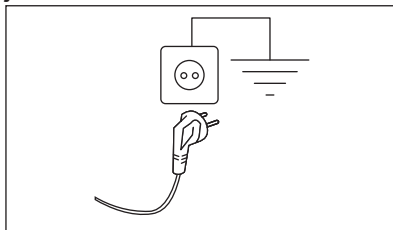

Sørg for, at strømforsyningskablet er let tilgængeligt efter installationen af produktet.

Kontakt vores autoriserede servicecenter hvis der er behov for elektrisk arbejde i forbindelse med installation af dette produkt.

Producenten fralægger sig ethvert ansvar for skader på personer eller ting, der skyldes manglende overholdelse af disse sikkerhedsregler.



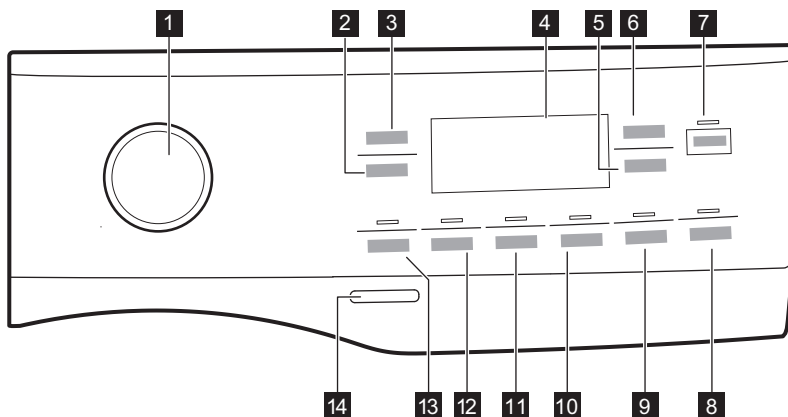

6. BETJENINGSPANEL

6.1 Beskrivelse af betjeningspanel





Tilvalgsfunktionerne kan ikke vælges med alle vaskeprogrammer. Kontrollér kompatibiliteten mellem tilvalg og vaskeprogrammer under afsnittet "Tilvalgskompatibilitet med programmer" i kapitlet "Programmer". En tilvalgsfunktion kan udelukke en anden, og i så fald lader produktet dig ikke indstille de uforenelige tilvalgsfunktioner sammen. Sørg for, at display og knapper altid er rene og tørre.

- | | |
|--|---|
| <ul style="list-style-type: none"> 1 Programvælger 2 Centrifugering knap 3 Temperatur knap 4 Display 5 AutoDoseKnap til skyllemiddel  6 AutoDoseKnap til  flydende vaskemiddel 7 Start/Pause knap  8 Udskudt Start og fjernbetjening  knap | <ul style="list-style-type: none"> 9 Time Manager knap 10 Steam Easy Iron og permanent børnesikring  3s 11 Ekstra skylning 12 Pletter 13 Forvask knap 14 On/Off-trykknop |
|--|---|

6.2 Display

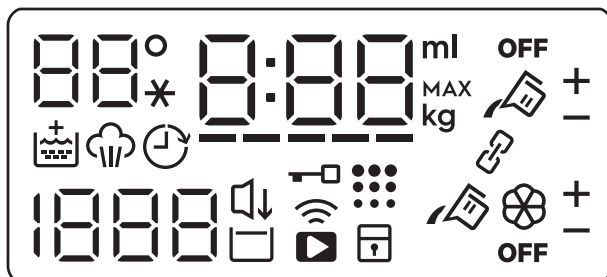

Kontrollampe for temperatur.



Kontrollampe for børnesikring.



Kontrollampe for WiFi tilslutning.



Kontrollampe for fjernbetjent start.



Kontrollampe for låst luge.



Kontrollampe for udskudt start.

	Den digitale kontrollampe kan vise: <ul style="list-style-type: none"> • Programvarighed. • Forsinkelsestid. • Programslut. • Advarselskode. • Kontrollampe for fejl. • Andre indstillingsbeskeder. • Angivelse af produktets samlede driftstimer. • Ved brug af appen: (adgangspunkt), (opdatering). Se kapitlet "Opsætning af Wi-Fi tilslutning".
	Time Manager-kontrollampe.
	Kontrollampe for dampfase.
	Kontrollampe for tromlerengøring.
	Kontrollampe for Centrifugeringshastighed
	Stille kontrollampe.

	Kontrollampe for skyllestop.
	Kontrollampe for maksimal fyldning.
	Kontrollampe for mængde af flydende plejemidler (se kapitlet "AutoDose-teknologi (Automatisk dosering)").
	Disse kontrollamper vises ved siden af og ved øgning eller reduktion af den automatiske dosering af vaskemiddel eller blødgøringsmiddel. Åbn appen for at aktivere denne tilstand.
	AutoDose Kontrollampe for vaskemiddelbeholder. Når den lyser, doserer produktet automatisk vaskemidlet.
	AutoDose Kontrollampe for skyllemiddelbeholder. Når den lyser, doserer produktet automatisk skyllemidlet.
OFF	AutoDose-kontrollampe. Den lyser, når AutoDose-funktionen er deaktiveret.
	Kontrollampe for Forbundet tilstand.

7. DREJEKNAP OG KNAPPER

7.1 Indledning



Tilvalgene/funktionerne kan ikke vælges med alle vaskeprogrammer. Kontrollér kompatibiliteten mellem tilvalg/funktioner og vaskeprogrammer i "Programtabel". Et tilvalg/en funktion kan udelukke en anden, og i så fald lader apparatet dig ikke indstille inkompatible tilvalg/funktioner.

7.2 On/Off

Tryk på denne knap i nogle få sekunder for at aktivere eller deaktivere apparatet. Der udsendes to forskellige toner, mens apparatet tændes eller slukkes.

Da standby-funktionen automatisk slukker for apparatet efter adskillige minutter for at reducere energiforbruget, kan det være nødvendigt at tænde for apparatet igen.

7.3 Programvælger

Det ønskede program kan vælges ved at dreje programvælgeren.

7.4 Temperatur

Når du vælger et vaskeprogram, foreslår apparatet automatisk en standardtemperatur.

Tryk gentagne gange på denne knap, indtil den ønskede temperaturværdi vises på displayet.

Når displayet viser lamperne , opvarmer apparatet ikke vandet.

7.5 Centrifugering

Når du vælger et program, indstiller produktet automatisk standardcentrifugeringshastigheden.

Tryk gentagne gange på denne knap for at:

- **Skifte centrifugeringshastighed.** Displayet viser kun de

centrifugeringshastigheder, som er tilgængelige for det indstillede program.

- Indstil **Ingen**

centrif. tilvalgsfunktionen — — —.

Vælg denne indstilling for at deaktivere alle centrifugeringsfaser. Produktet udfører én tømningssfase i det valgte vaskeprogram. Indstil dette tilvalg til meget sarte stoffer. Skyllefasen bruger mere vand til visse vaskeprogrammer.

- Aktivér **Skyllestop**  indstillingen.

Den sidste centrifugering er ikke udført. Vandet tømmes ikke ud af maskinen efter sidste skylning for at undgå folder i tøjet. Vaskeprogrammet slutter med vand i tromlen.

Displayet viser kontrollampen . Lugen forbliver låst, og tromlen drejer regelmæssigt for at reducere folder i tøjet. Du skal tømme vandet ud for at låse lugen op.

Hvis du trykker på knappen Start/Pause , udfører produktet centrifugeringsfasen og tømmer vandet ud.



Produktet tømmer automatisk vandet ud efter ca. 18 timer.

- Aktivér tilvalget **Stille**.

De mellemliggende og afsluttende centrifugeringsfaser undertrykkes, og programmet ender med vand i tromlen. Dette hjælper med at mindske folder i tøjet.

Displayet viser kontrollampen . Lugen forbliver låst. Tromlen drejer regelmæssigt for at mindske folder i tøjet. Du skal tømme vandet ud for at låse lugen op. Da programmet er meget stille, er det velegnet til brug om natten, hvor der er mulighed for billigere elektricitet. I visse programmer foregår skylningerne med mere vand.

Hvis du trykker på Start/Pause , udfører produktet kun udtømningssfasen.



Produktet tømmer automatisk vandet ud efter ca. 18 timer.

7.6 Forvask

Med dette tilvalg kan du tilføje en forvaskfase til et vaskeprogram.

Den tilhørende kontrollampe over touchknappen lyser.

Brug dette tilvalg til at tilføje en forvaskfase ved 30°C inden vaskefasen.

Denne funktion anbefales til meget beskidt vasketøj, især hvis det indeholder sand, støv, mudder og andre faste partikler.



Når du vælger en forvaskfase, og AutoDose er aktiv, doserer maskinen automatisk vaskemidlet. Når AutoDose er slået fra, skal vaskemidlet/plejemidlet hældes i en doseringskugle i tromlen.





Dette tilvalg kan øge programmets varighed.

7.7 Pletter

Berør denne knap for at tilføje pletfjernerfasen til et program.

Den tilsvarende lampe over berøringsknappen lyser.

Brug denne funktion til vasketøj med pletter, der er svære at få af.

Ved at indstille denne funktion lyser kontrollampe  tæt på vaskemiddelsymbolet , og maskinen doserer automatisk en ekstra mængde vaskemiddel, når den automatiske vaskemiddelbeholder er aktiveret.

Hvis den automatiske vaskemiddelbeholder er deaktiveret, er det muligt at køre denne funktion som i en traditionel maskine ved at fylde vaskemiddel eller plejemiddel i det manuelle rum.



Hvis du trykker på vaskemiddelbeholderknappen, mens tilvalget Pletter er aktivt, bliver AutoDose-funktionen slået fra, men tilvalget Pletter forbliver stadigvæk aktivt i manuel tilstand.



Dette tilvalg øger programmets varighed. Denne tilvalgsfunktion er ikke tilgængelig med en temperatur på under 40°C.

7.8 Permanent Ekstra skylning

Med denne tilvalgsfunktion kan du tilføje et par skylninger alt efter det valgte vaskeprogram.

Brug denne tilvalgsfunktion for personer med allergi over for vaskemiddelrester og med følsom hud. Takket være denne ekstrafunktion fordeles skyllemidlet ensartet i vasketøjet og øger effekten på stoffet. Det anbefales at bruge skyllemiddel.



Denne tilvalgsfunktion øger programmets varighed.

Den tilsvarende kontrollampe over touchknappen lyser og forbliver permanent tændt i løbet af de næste programmer, indtil denne tilvalgsfunktion deaktiveres.

7.9 Steam Easy Iron

Dette tilvalg tilføjer en dampfase efterfulgt af en kort antirkølfase i slutningen af vaskeprogrammet.

Dampfasen reducerer folder i stoffet og gør det lettere at stryge.





Den tilsvarende lampe over berøringsknappen lyser.

Lampen  lyser konstant under dampfasen.



Dette tilvalg kan øge programmets varighed.

Når programmet stopper, viser displayet

, kontrollampen  slukkes, og kontrollampen  og dioden Start/Pause  lyser konstant. Tromlen udfører jævne bevægelser i ca. 30 minutter for at bevare dampfordelen. Når du trykker på en vilkårlig knap, stopper antirkøl-bevægelserne, og lugen låses op, apparatet foreslår igen det tidligere indstillede program.

For at afbryde anti-krølfasen kan du også:

- Trykke på knappen On/Off i nogle sekunder for at aktivere eller deaktivere maskinen.
- Drej programvælgeren til en anden position.





En lille mængde vasketøj hjælper med at give bedre resultater.

7.10 Udskudt Start

Med dette tilvalg kan du udskyde starten af et program til et mere belejligt tidspunkt.

Tryk på knappen gentagne gange for at indstille de nødvendige tilvalg. Tiden øges i trin på 1 time op til 20 timer.

Displayet viser den lampe  og den valgte udskudte tid. Når du har trykket på Start/Pause  knappen, begynder apparatet nedtællingen, og lugen låses.

Udskudt Start indstiller også Fjernbetjent start : Se kapitlet "Wi-Fi - Forbindelsesopsætning" for yderligere oplysninger.

7.11 Time Manager

Med denne funktion kan du reducere programvarigheden afhængigt af fyldningens størrelse og graden af snavs.

Når du indstiller et vaskeprogram, viser displayet standard varigheden og ----- tankestreger.

Tryk på Time Manager-knappen for at reducere programmets varighed efter dine behov. Displayet viser den nye programvarighed, og en række streger reduceres i overensstemmelse hermed:

Tryk på Time Manager knappen for at reducere programmets varighed efter dine behov. Displayet viser den nye programvarighed, og en række streger reduceres i overensstemmelse hermed:

----- velegnet til en hel fyldning normalt snavset tøj.

---- et hurtigt program til en hel fyldning let snavset tøj.

--- meget hurtigt program til en mindre fyldning let snavset tøj (maks. halv fyldning anbefalet).

-- det korteste program til at opriske en lille mængde vasketøj.

Time Manager er kun tilgængelig med programmerne i tabellen.

Kontrollampe	Bomuld	Syntetisk
----- 1)	■	■
----	■	■
---	■	■
-- 2)	■	■
- 2)	■	■

1) Standardvarighed for alle programmer.

2) Dette niveau i funktion Time Manager kan ikke vælges for 90° C.



Time Manager med dampprogrammer

Ved indstilling af et dampprogram gør denne knap det muligt at vælge tre dampniveauer, og programvarigheden reduceres i overensstemmelse hermed:

- --- : maksimum
- -- : medium
- - : minimum.

7.12 AutoDose Flydende vaskemiddel og skyllemiddel

Ved hjælp af disse knapper kan du:

- : aktivere og deaktivere den automatiske vaskemiddeltilførsel.
- : aktivere og deaktivere den automatiske skyllemiddeltilførsel.



Se kapitlet "AutoDose-teknologi (Automatisk dosering)" for yderligere detaljer.

7.13 Start/Pause

Tryk på Start/Pause -knappen for at starte, sætte på pause eller afbryde et igangværende program.



-ikonet betyder, at du kan sætte programmet på pause og tilføje eller fjerne tøj. Læs afsnittet "Åbning af lugen - Tilføjelse af tøj" for at få flere oplysninger.

8. INDSTILLINGER

8.1 Indstilling



Når du trykker på en tastekombination, **må du ikke vippe** dine fingre nedad. Sensorerne under knapperne er følsomme og kan muligvis forstyrre dit valg.



FUNKTIONER	NØGLEKOMBINATION	BESKRIVELSE
Børnesikring	Steam Easy Iron	Med denne tilvalgsfunktion kan du forhindre, at børn leger med betjeningspanelet. Hold knappen nede, indtil kontrollampen  tændes/slukkes på displayet.
Lydsignaler	Forvask-Pletter	Med dette tilvalg kan du aktivere eller deaktivere lydsignalerne. Tryk på nøglekombinationer samtidigt i ca. 2 sekunder. Hvis du deaktiverer lydsignalerne, vil de fortsætte med at gå i gang, når maskinen har en fejl.
Driftstimetæller	Pletter-Ekstra skylning	Det er muligt at få vist produktets samlede driftstid i timer startende fra første gang, det blev tændt. Denne værdi tæller programmernes driftstid (omfatter ikke pauser, udskudt start tid). Tryk på nøglekombinationer samtidigt nogle sekunder. Efter 3 sekunder viser displayet det samlede antal timer, produktet har været i drift: f.eks. 1.276 timer, displayet viser teksten Hr i 2 sekunder, 12 (tusinder og hundreder) i 2 sekunder og 76 (tier og enheder).
Fabriksindstillinger	Steam Easy Iron-Time Manager	Denne funktion gør det muligt at gendanne fabriksindstillingerne. For at aktivere denne funktion skal du trykke på nøglekombinationerne samtidigt i nogle sekunder. Displayet viser — — — i ca. 5 sekunder.

9. FØR FØRSTE ANVENDELSE



Under installation eller inden først anvendelse ser du muligvis noget vand i apparatet. Dette er restvand, der er tilbage i apparatet efter en fuld funktionstest på fabrikken for at sikre, at apparatet leveres til kunder i perfekt stand, og det er ikke noget problem.

1. Sørg for, at alle transportbolte er blevet fjernet fra apparatet.
2. Sørg for, at strømmen er tilgængelig, og at vandhanen er åben.

3. Sørg for at fylde AutoDose-beholderne med flydende vaskemiddel  og skyllemiddel . Se afsnittet "Grundlæggende indstilling af AutoDose" i kapitlet "AutoDose-teknologien".
4. Hæld 2 liter vand i tromlen. Denne handling aktiverer afløbssystemet.
5. Indstil og start et program til bomuld ved den højeste temperatur uden vasketøj i tromlen. Dette fjerner alt eventuelt snavs fra tromle og kar.

10. AUTODOSE-TEKNOLOGIEN (AUTOMATISK DOSERING)



Læs dette kapitel grundigt igennem.

10.1 Introduktion

Den rette dosering af vaskemiddel og blødgøringsmiddel passer bedre på vasketøjet og sikrer gode vaskeresultater.

For meget vaskemiddel beskadiger dit tøj, og for lidt sikrer ikke gode vaskeresultater.

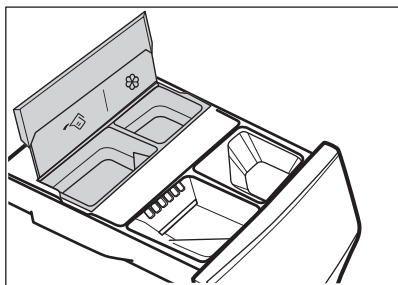

Dette apparat er udstyret med et automatisk doseringssystem, der automatisk kan levere den rette dosering af vaskemiddel og blødgøringsmiddel til at bevare stoffets integritet og farvestyrken.





 AutoDose beholder til flydende vaskemiddel.

 AutoDose skyllemiddelbeholder.

Apparatet er forudindstillet på fabrikken til at passe de fleste brugervaner.

Når programmet er startet, frigiver apparatet automatisk den rigtige mængde vaskemiddel og skyllemiddel i henhold til den reelle stofmængde, hvis AutoDose er aktiveret, og kontrollamperne  og/eller  er synlige på displayet.



I nogle programmer deaktiveres AutoDose (kontrollamperne  og/eller vises  ikke, og displayet viser **OFF**, fordi der er tøj, der kræver specielle vaskemidler eller behandlinger. Hvis dette er tilfældet, hældes vaskemidlet og andre behandlinger i det korrekte manuelle påfyldningsrum. Se "AutoDose og tilvalgsfunktioner med programmer" i kapitlet "Programmer".



Yderligere forklaringer af AutoDose og aktivering af avancerede indstillinger er tilgængelige ved at downloade appen.

10.2 Vaskemiddeldispenser med AutoDose beholdere og manuelle rum





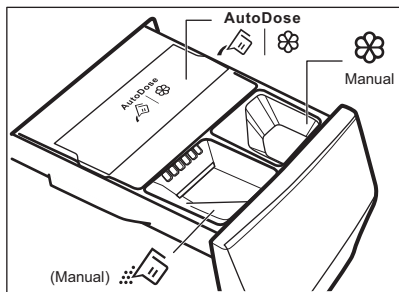

Når der bruges vaskemiddel og andre behandlinger, skal du altid følge de instruktioner, du finder på vaskemiddelprodukternes emballage. Vi anbefaler, at man ikke overskrider det maksimalt angivne niveau i hver beholder (**MAX**).

Hvis begge AutoDose beholdere aktiveres i det indstillede program, påfyldes automatisk vaskemiddel og skyllemiddel.

Hvis en af AutoDose beholderne eller begge er deaktiveret (OFF) i det indstillede program, skal du fortsætte med manuelt at fylde i det rette rum.



-   AutoDose beholdere til flydende vaskemiddel  og skyllemiddel .

⚠ ADVARSEL!

Hæld ikke pulvervaskemiddel i AutoDose rummet.

-  Manuelt rum til vaskefasen: **pulver eller flydende vaskemiddel.**



Når du bruger flydende vaskemiddel, skal du sørge for, at den **specielle beholder til flydende vaskemiddel** er isat. Se afsnittet "Manuel påfyldning af vaske- og skyllemidler" i dette kapitel. Beholderen til flydende vaskemiddel findes inde i tromlen.

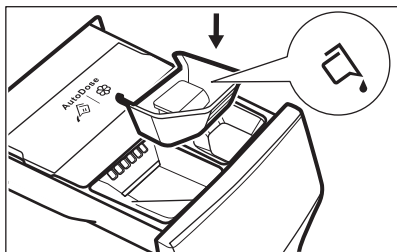

-  Manuelt rum til **flydende** tilsætningsmidler (skyllemiddel, stivelse).
- **MAX** Maks. niveau af vaskemiddel/ mængde plejemidler.

10.3 AutoDose Grundindstillinger

De fabriksindstillede doser for en stor mængde er 90 ml til vaskemiddelbeholder

og 25 ml til skyllemiddelbeholder: den optimale konfiguration til at opfylde størstedelen af brugskravene. Produktet bruger disse indstillinger til at beregne den præcise dosering for hver vask baseret på fyldningens størrelse.

Under ekstreme forhold (meget blødt eller meget hårdt vand) og en særlig type vaskemiddel (såsom super kompakt) anbefaler vi dog at justere den forudindstillede dosering ved at følge anvisningerne på beholderen til vaskemiddel og skyllemiddel: f.eks. ved brug af super kompakt vaskemiddel kan det være nødvendigt at reducere den forudindstillede dosering betydeligt.

Hvis vaskeresultaterne ikke er tilfredsstillende, eller der er for meget skum under vask, kan det være nødvendigt at ændre fabriksindstillingen. Læs i afsnittet 'AutoDose-konfigurationstilstand', hvordan grundindstillingerne ændres, men gør dette først:

1. Identificer vandets hårdhedsgrad.

Kontrollér vandets hårdhedsgrad i dit område. Niveauerne angives generelt som: blød, medium og hård. Kontakt om nødvendigt det lokale vandværk angående det lokale vands hårdhedsgrad.

2. Identificer den tilpassede vaskemiddeldosering.

Kontrollér mærkaten i beholderen til vaskemiddel/skyllemiddel, og identificer den mængde, der skal bruges. For vaskemiddel er den foreslåede mængde vaskemiddel en kombination af tre forskellige faktorer:

- Vandets hårdhedsgrad (se den følgende tabel);
- Normalt snavsniveau;
- Produktets nominelle kapacitet (f.eks. maksimal fyldningskapacitet 10.5 kg). Hvis den nominelle kapacitet på vaskemiddelbeholderens etiket henviser til produkter med lavere kapacitet, skal den tilpassede dosering øges med 20% i forhold til den foreslåede dosering.



For eksempel for en maskine med en nominel kapacitet på 8 kg, medium vand, normalt snavsniveau, hvor doseringen genkendes ved krydset i doseringen på vaskemiddelkødetiketten.

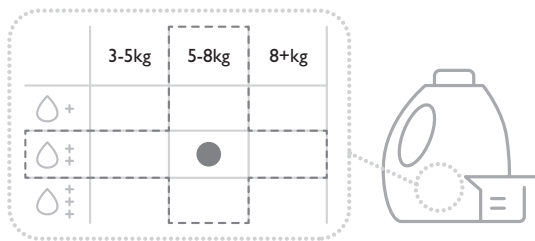

Vandets hårdhedsgrader

Niveauer	Vandets hårdhedsinterval				
	°f ¹⁾	°d ²⁾	°e ³⁾	mmol/l	ppm
Blødt	<15	<8	<10	<1.4	<140
Medium ⁴⁾	15 - 25	8 - 14	0 - 17	1.5 - 2.5	150 - 250
Hård	>25	>14	>17	>2.5	>250

- 1) Franske grader
- 2) Tyske grader
- 3) Engelske grader
- 4) Fabriksindstilling kan opfylde de fleste brugskrav.

10.4 AutoDose konfigurationstilstand



Åbn AutoDose-konfigurationstilstanden, inden du fortsætter med en programindstilling. Konfigurationstilstanden kan annullere midlertidige indstillinger.

1. Tryk på On/Off -knappen i nogle få sekunder for at aktivere maskinen.
2. Vent ca. 10 sekunder på apparatets interne kontrol.
3. Drej programvælgeren for at vælge et vaskeprogram.
4. For at åbne konfigurationstilstanden skal du holde knapperne Temperatur og Centrifugering inde samtidigt i nogle få sekunder, indtil **SEt** og de blinkende lamper for vaskemiddelbeholderen og skyllemiddelbeholderen vises i

displayet. Efter 10 sekunder uden interaktion med betjeningspanelet afslutter apparatet konfigurationstilstanden.

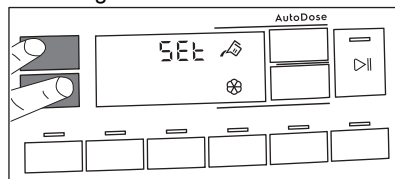

5. Tryk på relaterede beholderknapper for at slå funktion fra og til. Displayet viser OFF, når en beholder bliver deaktiveret, eller viser beholderlampe, når den bliver aktiveret.

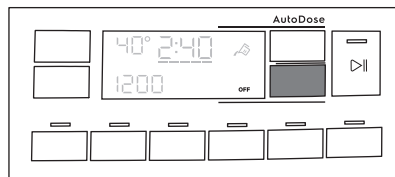

6. For at indstille den grundlæggende dosering skal du trykke på de relaterede beholderknapper, indtil der vises standarddoseringsvasketøjsprodukt og to pile nederst på displayet. Tryk gentagne gange på knappen Temperatur for at reducere doseringen, og på knappen Centrifugering for at øge den: Det mindste trin er 1 ml (hvert enkelt trin) eller 10 ml (når knappen holdes inde).

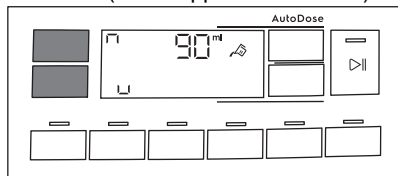

7. Efter ca. 10 sekunder vender displayet tilbage til programinformationsskærmen, eller hold knapperne Temperatur og Centrifugering inde igen for at gå ud med det samme.

10.5 Påfyldning af vaske- og skyllemiddel i AutoDose-systemet



Læs "Vaskemidler og andre behandlinger" i kapitlet "Råd og tips".



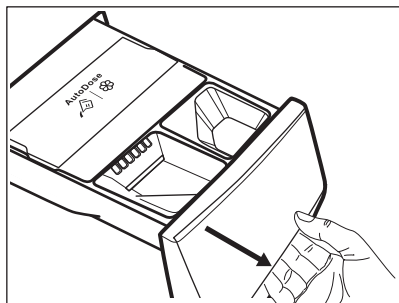

Vi anbefaler, at du ikke overskrider det maksimalt angivne niveau (**MAX**).

1. Åbn vaskemiddelbeholderen.

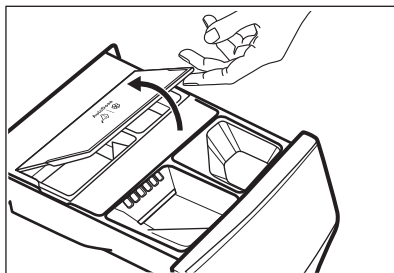

2. Løft AutoDose-låget op.



3. Hæld forsigtigt kun flydende vaskemiddel i AutoDose vaskemiddelbeholderen . Fyld op til det maksimalt angivne niveau **MAX**.

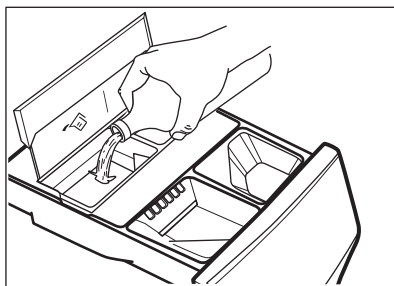

4. Hæld forsigtigt kun flydende skyllemiddel i AutoDose skyllemiddelbeholderen . Fyld op til det maksimalt angivne niveau **MAX**.

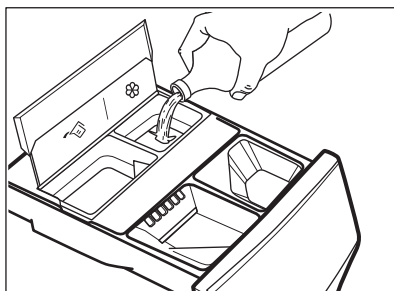

5. Sænk AutoDose-låget.

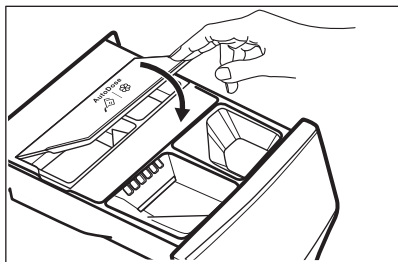

6. Luk forsigtigt vaskemiddelbeholderen, til den klikker fast.

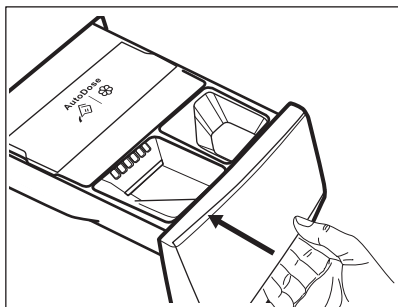

10.6 AutoDoseKontrollampe for lavt niveau



Efterfyld ikke AutoDose-beholdere, medmindre produkterne viser, at en eller begge beholdere er tomme.

Når den aktiverede beholder når et lavt niveau af vaskemiddel, blinker den tilhørende kontrollampe langsomt og kontinuerligt på displayet.

Den stopper med at blinke, når beholderen fyldes igen.

Hvis beholderen ikke genopfyldes, holder kontrollampen op med at blinke og lyser konstant, når et program startes. Når programmet er færdigt, starter den at blinke igen.

Med mindre AutoDose er slået FRA, vil den indstillede dosering for et rum, der har nået et lavt niveau, blive vist i displayet i nogle få sekunder, hver gang skuffen åbnes, for at minde om at det er nødvendigt med en efterfyldning.

Hvis vaskemiddelniveauet er lavt i begge beholdere, blinker begge kontrollamper, men kun den indstillede dosering for vaskemiddel vil blive vist.



Hvis beholdere fyldes, før produktet tændes første gang, vil AutoDose kontrollampen ikke blinke.

⚠ FORSIGTIG!

Beholdere skal genopfyldes med samme mærke og type vaskemiddel/skyllemiddel/tilsætningsmiddel, som blev brugt før, ellers skal de rengøres før efterfyldning.

10.7 Skift fra AutoDose til manuel dosering

Det er muligt at deaktivere AutoDose-funktionen for en eller begge beholdere ved at trykke på det tilhørende knapsymbol.

Eksempel:

- For at slå skyllemiddelbeholderen fra skal du trykke på -knappen til skyllemiddel, indtil displayet viser **OFF**.

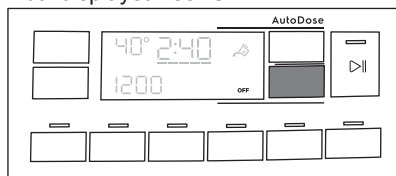

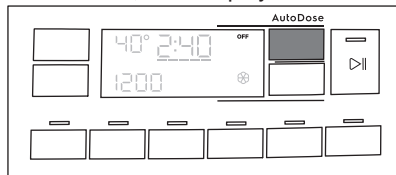

- Hvis du skal bruge et andet vaskemiddel end det, der er i AutoDose-beholderen, kan du slukke for vaskemiddelbeholderen ved at trykke på -knappen til vaskemiddel, indtil displayet viser **OFF**.



10.8 Deaktivering af AutoDose

Hvis du KUN vil bruge maskinen manuelt, kan du deaktivere funktionen Autodose. Når

du er gået ind i AutoDose konfigurationstilstanden med et langt tryk på Temperatur og Centrifugering-knapperne:

1. Tryk på -knappen for vaskemiddel eller -knappen for skyllemiddel, indtil displayet viser **OFF**: AutoDose er helt udelukket for den pågældende beholder eller begge.

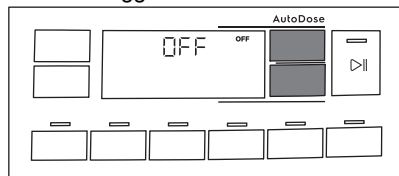

2. Efter ca. 10 sekunder vender displayet tilbage til programinformationsskærmen.

10.9 Manuel påfyldning af vaske- og plejemidler

Det kan være nødvendigt at bruge et andet vaskemiddel eller skyllemiddel end det, der anvendes i AutoDose-beholderne. Sørg først for, at AutoDose-beholderne er deaktiveret, og hæld derefter vaskemiddel og/eller andre plejemidler i de manuelle rum.



Overstig ikke det maksimalt indikerede niveau (**MAX**).

1. Åbn vaskemiddelbeholderen.

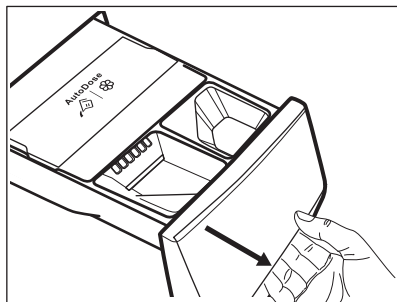

2. Kom pulvervaskemidlet i -rummet. Ved brug af flydende vaskemiddel henvises til "Manuel påfyldning af flydende vaskemiddel".

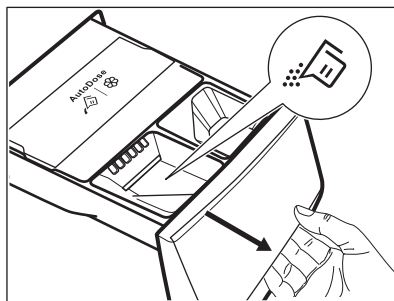

3. Hæld om ønsket skyllemiddel i beholderen  Manual .

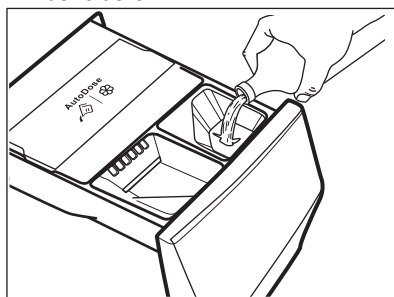

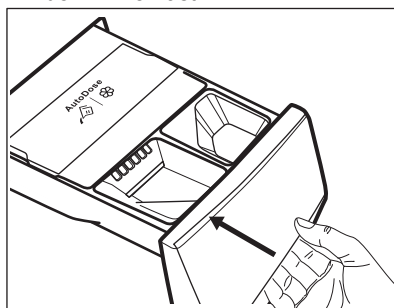

4. Luk forsigtigt vaskemiddelbeholderen, til den klikker fast.

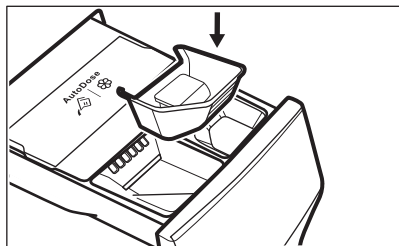

Manuel påfyldning af flydende vaskemiddel

1. Indsæt beholderen til flydende vaskemiddel.



2. Hæld det flydende vaskemiddel i beholderen .

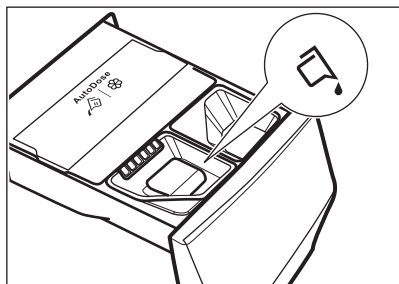

3. Luk forsigtigt vaskemiddelbeholderen, til den klikker fast.

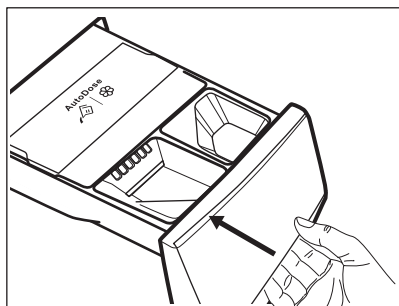

Hvis maskinen ikke har været brugt i mere end 4 uger med fyldte beholdere, kan vaskemiddel/skyllemiddel blive tyktflydende eller tørre ud. Det er nødvendigt at rengøre skuffen, som angivet i kapitlet 'Vedligeholdelse og rengøring'.

10.10 Indikation af åben skuffe

Når et program kører, skal vaskemiddelskuffen altid være lukket.

En sensor i skuffen detekterer, om skuffen er åben (eller ikke lukket korrekt), mens programmet kører. I så fald vil apparatet blive sat på pause med det samme.

Hvis du trykker på knappen Start/Pause , genereres der en fejlyd, og alt på displayet slukkes, bortset fra AutoDose-lamperne, der forbliver tændt i nogle få sekunder. Displayet vender tilbage til den tidligere pausede tilstand.

Dette sker, selv hvis brugeren har slået AutoDose fra.

For at genstarte programmet skal du sørge for, at skuffen er korrekt lukket, og trykke på knappen Start/Pause .

11. PROGRAMMER

11.1 Appen og yderligere skjulte programmer

Vores app giver dig et bredt udvalg af ekstra, skjulte programmer. Tilslut apparatet til App og du vil kunne vælge det program, der passer bedst til dine behov.



Programnavne kan ændres afhængigt af markedets krav uden varsel. I appen kan du finde en komplet beskrivelse af hvert program.

Træningstøj
Sportstøj
Vælg manuelt cyklusvarighed.
Fodbold
Skiudstyr
Løbesko
Sengetøj

Gardiner
Pude
Håndklæder
Dyrehår
Strygelet
Anti-Allergy

Babytøj
Linned
Hurtigvask max 0,5 kg
Damp Kashmir
Business-skjorter
Maskinrens

11.2 Programoversigt

Vaskeprogrammer

Program	Programbeskrivelse
QuickCare 69min	Bomuld og blandede syntetiske stoffer. Ideelt til at vaske dit daglige vasketøj på kort tid for at få bedre tøjpleje og god vask allerede ved 30°C.
Bomuld	Hvide og farvede bomuldsstoffer. Ideel til normalt og meget snavset tøj.
Syntetisk	Syntetisk eller blandet tøj. Normalt snavset.
Finvask	Sarte tekstiler såsom akryl, viskose og blandede tekstiler, der kræver en mere skånsom vask. Normalt snavset.
 Uld/Silke	Uld, der kan vaskes i maskinen, og uld, der kan vaskes i hånden, og andre stoffer med "håndvask" skånesymbol ¹⁾ .
Kvik 20min	Bomuld og syntetisk tøj, der er let snavset eller kun brugt én gang.

Dampprogram med FreshScent System

Dampprogrammer kan bruges til at reducere krøller og lugte²⁾ i tøj, der bare skal genopfriskes, så der undgås vask. Stoffibrene er afslappede, og strygingen bliver efterfølgende nemmere. Når programmet er færdigt, skal tøjet hurtigt tages ud af tromlen³⁾. Dampprogrammer har ingen hygiejnefunktion. Anvend ikke dette program med følgende typer genstande:

- Genstande, der ikke er velegnede til tørretumbling.
- Tøj med mærket "Må kun renses".

Electrolux duft. Hvis du bruger denne særlige milde duft, vil dit vasketøj dufte som nyvasket. Læs omhyggeligt de anvisninger, der følger med duften. Reducer duftdoseringen ved behandling af en mindre mængde tøj. Ved hjælp af Time Manager-knappen kan du reducere programvarigheden, når du behandler genstande, der skal vaskes ved lav temperatur.

UNDGÅ AT:

- Tørretumble tøj, der er behandlet med duft. Det vil få fordelene til at fordampe.
- Bruge duften til et andet formål end de heri beskrevne.
- Bruge duften på nyt tøj. Nyt tøj kan indeholde behandlingsrester, som ikke er kompatible med duften.









Duften kan fås i **Electrolux** webshop eller hos en autoriseret forhandler.



Damp genopfriskning



Bomuld, syntetiske og blandede stoffer. Specielt dampprogram uden vask, som kan anvendes til at forberede dit tørrede vasketøj til stryging eller genopfriske tøj, der kun er brugt én gang. Dette program reducerer krølning og lugte og afslapper fibre. Brug ikke vaskemiddel.

Program	Programbeskrivelse
Centrifugering/Tømning	For at centrifugere vasketøjet og tømme vandet ud af tromlen. Alle tekstiler undtagen uldne og sarte tekstiler.
Skyll	Alle stoffer, bortset fra uld og meget sarte stoffer. Program til skylning og centrifugering af vasketøjet. Standard centrifugeringshastighed er den, der bruges til bomuldsprogrammer. Reducér centrifugeringshastigheden efter typen af vasketøj. Indstil om nødvendigt tilvalget Ekstra skylning for at tilføje skylninger. Maskinen udfører skånsomme skylninger og en kort centrifugering med en lav centrifugeringshastighed.
Sportstøj	Sportstøj, syntetiske fibre som polyester, polyester-/elastanblandinger, polyamid. Egnet til at fjerne sved og døde hudceller mm. fra teknisk sportstøj.
Vattæpper	Specialprogram til syntetisk eller fjer- og dunfyldt tæppe, dyne, sengetæppe osv. Brug flydende, skånsomt vaskemiddel, f.eks. uldvaskemiddel
 Outdoor	<div data-bbox="372 528 1028 630" style="border: 1px solid black; padding: 5px;"> <p> Anvend ikke skyllemiddel, og sørg for, at der ikke er rester af skyllemiddel i vaskemiddelskuffen.</p> </div> <p>Udendørstøj, tekniske sportstekstiler, vandtætte og åndbare jakker, skaljakker med aftagelig fleece eller indvendig isolering. Den anbefalede mængde vasketøj er 2.0 kg. Dette program kan også bruges som vandafvisende genopretningsfase, specielt skræddersyet til behandling af tøj med en hydrofob belægning. For at udføre den vandafvisende genopretningsfase skal du gøre som følger:</p> <ul style="list-style-type: none"> • Hæld vaskemidlet i skuffen . • Hæld et specielt vandafvisende genopretningsmiddel til stof i skufferummet  til skyllemiddel <small>Manual</small>. • Reducer tøj mængden til 1.0 kg. <div data-bbox="372 927 1028 1075" style="border: 1px solid black; padding: 5px;"> <p> For yderligere at forbedre den vandafvisende genoprettende virkning kan du tørre tøjet i en tørretumbler ved at indstille Outdoor tørreprogrammet (hvis det findes, og hvis tøjets plejemærke tillader tørretumbling).</p> </div>
 Hygiene	Hvid bomuld. Dette højtydende vaskeprogram kombineret med damp, fjerner mere end 99,99% af bakterier og vira ⁴⁾ sikrer en temperatur over 60°C gennem hele vaskefasen; med ekstra behandling af fibre takket være dampfase, en forbedret skyllefase sikrer korrekt fjernelse af rester af detergent og mikroorganismer. Dette program sikrer også en korrekt reduktion af pollen/allergener.

Program	Programbeskrivelse
Eco 40-60	Lavenergiprogram til bomuld. Mindsker temperaturen og forlænger tiden for at opnå gode vaskeresultater.

- 1) Under dette program roterer tromlen langsomt for at sikre en mild vask. Det kan virke som om, tromlen ikke roterer eller ikke roterer ordentligt, men det er normalt for dette program.
- 2) Dampprogram fjerner ikke særligt kraftigt lugt.
- 3) Vasketøjet kan være fugtigt efter dampbehandlingen. Hæng tøjet ud i nogle få minutter.
- 4) Testet for Staphylococcus aureus, Enterococcus faecium, Candida albicans, Pseudomonas aeruginosa og MS2 bakteriofag i ekstern test udført af Swisstatest Testmaterialien AG i 2021 (Testrapport nr. 202120117).

Programtemperatur, maksimal centrifugeringshastighed og maksimal fyldning

Program	Standardtemperatur Temperaturområde	Referencecentrifugeringshastighed Centrifugeringsinterval	Maksimal fyldning
QuickCare 69min	30°C 60-30°C	1400 o/m 1400 o/m - 400 o/m	5.0 kg
Bomuld	40°C 90°C - koldt	1400 o/m 1400 o/m - 400 o/m	10.5 kg 1)
Syntetisk	30°C 60°C – koldt	1200 o/m 1200 o/m - 400 o/m	4.0 kg
Finvask	30°C 40°C – koldt	800 o/m 1200 o/m - 400 o/m	2.0 kg
 Uld/Silke	40°C 40°C – koldt	1200 o/m 1200 o/m - 400 o/m	1.5 kg
Kvik 20min	30°C 40-30°C	1200 o/m 1400 o/m - 400 o/m	3.0 kg
 Damp genopfriskning	-	-	1.0 kg
Centrifugering/Tømning	-	1400 o/m 1400 o/m - 400 o/m	10.5 kg 1)
Skyl	-	1400 o/m 1400 o/m - 400 o/m	10.5 kg 1)
Sportstøj	30°C 60°C – koldt	1200 o/m 1200- 400 o/m	4.0 kg
Vattæpper	30°C 60°C – koldt	800 o/m 800 - 400 o/m	3.0 kg
 Outdoor	30°C 40°C – koldt	1200 o/m 1200 o/m - 400 o/m	2.0 kg 2) 1.0 kg 3)

Program	Standardtemperatur Temperaturområde	Referencecentrifugeringshastighed Centrifugeringsinterval	Maksimal fyldning
 Hygiene	60°C	1400 o/m 1400 o/m - 400 o/m	10.5 kg ¹⁾
Eco 40-60	40°C ⁴⁾	1400 o/m 1400 o/m - 400 o/m	10.5 kg ¹⁾

1) Programmets fyldning er ikke synlig på displayet.

2) Vaskeprogram.

3) Vaskeprogram og vandafvisende fase.

4) Ifølge Kommissionens forordning EU 2019/2023 og ukrainsk dekret 834/2023. Dette program kan ved 40 °C vaske normalt snavset bomuldstøj, der er vaskbart ved 40 °C eller 60 °C, sammen i det samme program.





Se kapitlet "Forbrugsværdier" for den opnåede temperatur i vasketøjet, programvarigheden og andre data. De mest effektive programmer med hensyn til energiforbrug er generelt dem, der vasker ved lavere temperaturer og længere varighed.

11.3 Woolmark Premium Wool Care - Blå







Dette produkts uldprogram er testet og godkendt af virksomheden Woolmark til vask af uldtøj, der er mærket som "håndvask", såfremt produkterne vaskes i henhold til anvisningerne på tøjmærket, og dem der udstedes fra producenten af dette produkt.
M1230

11.4 Kombination af programvalgmuligheder

QuickCare 69min	Bomuld	Syntetisk	Finvask	 Uld/Silke	Kvik 20min	 Damp	Centrifugering/Tømning	Skyf	Sportstøj	Vattæpper	 Outdoor	 Hygiene	Eco 40-60
-----------------	--------	-----------	---------	---	------------	--	------------------------	------	-----------	-----------	---	---	-----------

AutoDose

	QuickCare 69min	Bomuld	Syntetisk	Finvask	Uld/Silke	Kvik 20min	Damp	Centrifugering/Tømning Skyl	Sportstøj	Vattæpper	Outdoor	Hygiene	Eco 40-60
 AutoDose Vaske-middel	■	■	■	■		■			■		■	■	■
 AutoDose Skulle-middel	■	■	■	■	■	■		■	■	■		■	■
Andet													
Centrifugering	■	■	■	■	■	■		■	■	■	■	■	■
 Skullestop	■	■	■	■	■			■	■		■	■	■
 Stille		■	■	■					■				
--- Ingen centrifugering	■	■	■	■	■	■		■ ¹⁾	■	■	■	■	■
Pletter ²⁾		■	■						■			■	
Forvask		■	■						■				
Time Manager ³⁾		■	■				■						
Ekstra skylning	■	■	■	■				■	■		■	■	
Steam Easy Iron ⁴⁾		■	■						■			■	
Udskudt Start	■	■	■	■	■	■	■	■	■	■	■	■	■

1) Hvis du vælger valgmuligheden "Ingen centrifugering", tømmes produktet kun.

2) Denne tilvalgsfunktion er ikke tilgængelig med en temperatur på under 40°C.

3) Hvis du indstiller den korteste varighed, anbefaler vi, at du mindsker mængden af vasketøj. Det er muligt at fylde apparatet helt op, men vaskeresultaterne kan dog blive mindre tilfredsstillende.

4) Denne tilvalgsfunktion er ikke tilgængelig med en temperatur på under 40°C.

▲ = Anbefales

-- = Anbefales ikke

Velegnede vaskemidler til vaskeprogrammer

Program	Universalpulver ¹⁾	Flydende universal	Flydende til farvet	Finvask uld	Speciel
QuickCare 69min	--	▲	▲	--	--
Bomuld	▲	▲	▲	--	--
Syntetisk	▲	▲	▲	--	--
Finvask	--	--	--	▲	▲
Uld/Silke	--	--	--	▲	▲
Kvik 20min	--	▲	▲	--	--
Sportstøj	--	▲	▲	--	▲
Vattæpper	--	--	--	▲	▲
Outdoor	--	--	--	▲	▲
Hygiene	▲	▲	--	--	▲
Eco 40-60	▲	▲	▲	--	--

1) Ved temperaturer over 60°C anbefales det at bruge vaskepulver.

▲ = Anbefales

-- = Anbefales ikke

12. 📶 OPSÆTNING AF WIFI-FORBINDELSE

I dette kapitel beskrives det, hvordan produktet tilsluttes WiFi netværket, og hvordan du tilslutter til mobilenheder.

Med denne funktion kan du modtage beskeder, overvåge og kontrollere dit produkt fra dine mobilenheder.

WiFi funktionen er slået fra som fabriksstandardindstilling.

Tilslut produktet og få glæde af alle de funktioner og serviceydelser, du har brug for:

- Trådløst netværk derhjemme med internetforbindelse aktiveret.
- En mobilenhed, der er forbundet til dit trådløse netværk.

WiFi-modulparametre

Frekvens	2,412 - 2,472 GHz til det europæiske marked
Protokol	IEEE 802.11b/g/n
Maks. effekt	<20 dBm
Kryptering	WPA, WPA2, WPA3

12.1 QR-kode på typeskilt

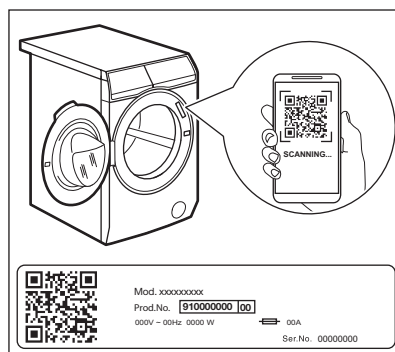

QR-kode kan bruges på to måder:

- Scan QR-koden med den indbyggede kamera-app for at downloade vores app fra App Store på din smartenhed, og følg de nødvendige trin.
- Par din smartenhed med produktet for at forenkle processen. Scan QR-koden med

den indbyggede QR-kodescanner i vores app.

12.2 Installation og konfiguration af App



Med App kan du håndtere dit vasketøj med en mobilenhed.

Den indeholder et stort antal programmer, nyttige funktioner og produktoplysninger skræddersyet til produktet.

Det er personlig vasketøjspleje - alt sammen fra din mobilenhed.

Når du forbinder produktet til appen, skal du stå tæt på den med din mobilenhed.

Sørg for, at din mobilenhed er tilsluttet det trådløse netværk.

1. Gå til App Store på din smartenhed, eller scan QR-koden (se afsnittet "QR-kode på typeskilt").
2. Download og installér appen.
3. Start appen. Vælg land og sprog, og log ind med din email og adgangskode. Hvis du ikke har en konto, kan du oprette en ny ved at følge anvisningerne i App.
4. Følg anvisningerne i appen til registrering og konfiguration af produktet.

12.3 Konfiguration af apparatets trådløse forbindelse

1. Tryk på On/Off -knappen i nogle få sekunder for at aktivere produktet. Vent ca. 10 sekunder, inden du fortsætter med trådløs konfiguration.
2. Vælg et program ved at dreje programknappen.
3. Tryk og hold og -knappe nede samtidig i nogle få sekunder, indtil der lyder et 'klik'. Slip knapperne. On vises på displayet i 5 sekunder, og kontrollampen begynder at blinke. Det trådløse modul begynder at starte op.



Sørg for, at din APP er klar til forbindelse.

4. Efter 10 sekunder vises AP (adgangspunktet) på displayet.



Adgangspunktet er åbent i ca. 5 minutter.

5. Konfigurer App på din smartenhed, og følg instruktionerne for at forbinde produktet til dit WiFi-netværk.
6. Hvis forbindelsen er konfigureret, vises lampen på displayet, når programinformationsskærmen vender tilbage.

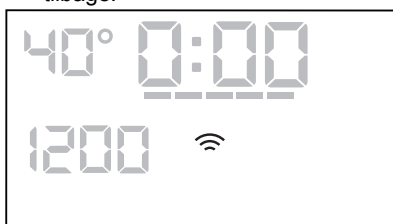

Hver gang du tænder produktet, tager det ca. 10 sekunder at tilslutte automatisk til netværket. Når kontrollampen holder op med at blinke, er tilslutningen klar.



For at frakoble for den trådløse tilslutning, skal du holde og nede samtidigt i et par sekunder, indtil det første akustiske signal

lyder. Slip knapperne. **OFF** vises på displayet i 5 sekunder.



Hvis du slukker og tænder for produktet igen, afbrydes den trådløse tilslutning automatisk.



For at fjerne de trådløse

brugeroplysninger skal du trykke på knapperne  og  samtidigt og holde dem inde i nogle få sekunder, indtil det andet signal lyder. Symbolet  vises på displayet i få sekunder.

12.4 Fjernbetjent start

Med den fjernbetjente start kan du starte et program med fjernbetjening.

Når appen er installeret, og den trådløse forbindelse er oprettet, kan du også aktivere/deaktivere den fjernbetjente start:

1. Tryk på Remote start  -knappen.
2. Kontrollamperne  og  vises på programoversigtsskærmen, og lugen er

låst. Nu kan programmet startes med fjernbetjening.

12.5 Trådløs opdatering

Appen kan foreslå en opdatering til dit produkt.

Hvis et program er i gang, meddeler appen, at opdateringen starter efter programmets afslutning.

Under opdateringen viser produktet  på displayet.

Sluk ikke dit produkt, og træk ikke stikket ud, under opdateringen.

Produktet kan bruges igen efter opdateringen, uden at der gives en meddelelse om vellykket opdatering.

Hvis der opstår en fejl, viser produktet  i displayet: For at vende tilbage til normal brug skal du blot trykke på en vilkårlig knap eller dreje på knappen.

13. DAGLIG BRUG



ADVARSEL!

Se kapitlerne om sikkerhed.

13.1 Aktivering af maskine

1. Sæt stikket i kontakten.
2. Åbn vandhanen.
3. Tryk på On/Off -knappen i nogle få sekunder for at aktivere maskinen.

Der lyder en kort melodi.

13.2 Påfyldning af vasketøj

- Åben lugen.
- Ryst tøjet, inden du lægger det i maskinen.
- Læg vasketøjet i tromlen, et stykke ad gangen.

Sørg for ikke at lægge for meget vasketøj i tromlen.

- Luk lugen godt til.

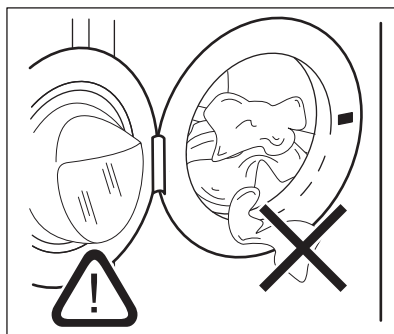

FORSIGTIG!

- Sørg for, at der ikke kommer vasketøj mellem tætningen og lugen. Der er risiko for vandlækage eller beskadigelse af vasketøjet.

- Vask af kraftigt olierede, fedtede pletter eller brug af parfumer kan beskadige produktets gummidele.

13.3 Brug af vaskemiddel og andre behandlinger

Hvis **begge AutoDose-beholdere aktiveres** i indstillingsprogrammet, påfyldes automatisk både skyllemiddel og vaskemiddel.

Hvis **en af AutoDose-beholderne eller begge er deaktiveret (OFF)** i det indstillede program, skal du fortsætte ved manuelt at fylde produktet i det rette rum.

13.4 Indstilling af et program



Hvis du ønsker at ændre den automatiske dosering af vaskemiddel eller blødgøringsmiddel, skal du gå ind i AutoDose-konfigurationstilstanden, inden du fortsætter med en programindstilling. Konfigurationstilstanden kan annullere midlertidige indstillinger. Se afsnittet "AutoDose konfigurationstilstand" i kapitlet "AutoDose teknologi (Automatisk dosering)".

1. Drej programvælgeren for at vælge det ønskede vaskeprogram. Den tilhørende kontrollampe tændes.

Eco 40-60 er det foreslåede standardprogram, når produktet tændes, det program, som energimærkets oplysninger vedrører.

Kontrollampe for Start/Pause  blinker. Displayet viser en vejledende programvarighed, den maksimalt erklærede fyldning for det indstillede program (kun i nogle få sekunder), standardtemperaturen, standardcentrifugeringshastigheden og vaskefasekontrollamperne (hvis de er tilgængelige).

2. For at ændre temperaturen og/eller centrifugeringshastigheden skal du trykke på de tilhørende knapper

3. Indstil en eller flere tilvalgsfunktioner ved at trykke på de tilhørende knapper. De tilhørende kontrollamper tændes i displayet, og de angivne oplysninger ændres i overensstemmelse med dette.



Hvis et valg **ikke er muligt**, lyder der et akustisk signal.

13.5 Start et program

ADVARSEL!

Sørg for, at vaskemiddelbeholderen er helt lukket, da programmet ellers ikke starter.

Tryk på Start/Pause -knappen for at starte programmet.

Den tilknyttede kontrollampe holder op med at blinke og forbliver tændt.



Programmet starter, og lugen låses. Displayet viser indikatoren .



Afløbspumpen kan gå i gang kortvarigt, før apparatet fyldes med vand.

13.6 Start af et program med udskudt start

1. Tryk gentagne gange på Udskudt Start -knappen, indtil displayet viser den ønskede udskudte tid. På displayet viser kontrollampen .



2. Tryk på knappen Start/Pause . Apparatets luge låses og starter nedtællingen til Senere start. Displayet viser indikatoren .

Programmet starter automatisk, når nedtællingen er afsluttet.

Annullering af den udskudte start, efter nedtællingen er gået i gang



Annullering af udskudt start:

1. Tryk på knappen Start/Pause  for at indstille maskinen til pause. Den tilhørende lampe blinker.

2. Berør Udskudt Start knappen gentagne gange, indtil displayet viser , og indikatoren  slukkes.
3. Tryk på Start/Pause  knappen igen for at starte programmet med det samme.

Ændring af den udskudte start, efter nedtællingen er gået i gang

Sådan ændres den udskudte start:

1. Tryk på knappen Start/Pause  for at indstille maskinen til pause. Den tilhørende lampe blinker.
2. Tryk gentagne gange på Udskudt Start - knappen, indtil displayet viser den ønskede udskudte tid.
3. Tryk igen på knappen Start/Pause  for at starte den nye nedtælling.

13.7 SensiCare System- fyldningsdetektionen



Programvarigheden på displayet henviser til en **mellemstor/stor mængde**.

Når du har trykket på Start/Pause  knappen, slukkes lampen for den maksimalt erklærede fyldning, starter SensiCare System registrering af vasketøjsmængden:

1. Apparatet detekterer fyldningen i løbet af de første 30 sekunder. I programmerne, hvor Time Manager er tilgængelig, viser Time Manager linjerne  placeret under tidscifrene en simpel animation under denne fase. Tromlen roterer i løbet af kort tid.
2. Programvarigheden kan justeres i henhold hertil og kan stige eller falde. Efter yderligere 30 sekunder begynder vandpåfyldningen.

I tilfælde af overfyldning af tromlen blinker kontrollampen **MAX** på displayet i slutningen af fyldningsregistreringen:

I dette tilfælde er det i 30 sekunder muligt at sætte apparatet på pause og fjerne det overskydende tøj.

Når det overskydende tøj er fjernet, skal du trykke på Start/Pause -knappen for at starte programmet igen. SensiCare-fasen kan gentages op til tre gange (se punkt 1).

Vigtigt! Hvis vasketøjsmængden ikke reduceres, starter vaskeprogrammet alligevel, på trods af overfyldningen. I dette tilfælde gives der ingen garanti for de bedste vaskeresultater.



Ca. 20 minutter efter programmets start kan programmets varighed justeres igen afhængigt af stoffets vandabsorbering.





SensiCare-registreringen udføres kun med komplette vaskeprogrammer, og hvis programvarigheden ikke er blevet reduceret ved hjælp af Time Manager-knappen.



SensiCare System er ikke tilgængelig med alle programmer såsom Uld/Silke, Skyl og programmer med korte cyklusser.

13.8 Afbrydelse af et program og ændring af tilvalg

Når programmet er i gang, kan du **kun ændre visse** tilvalg:

1. Tryk på Start/Pause -knappen. De tilsvarende kontrollamper blinker.
2. Ændring af tilvalgene. Den givne information på displayet ændres i henhold hertil.
3. Tryk på knappen Start/Pause  igen. Vaskeprogrammet fortsætter.

13.9 Annullering af et igangværende program

1. Tryk på On/Off -knappen for at annullere programmet og for at slukke for produktet.
 2. Tryk på On/Off -knappen igen for at tænde for produktet.
- Nu kan du indstille et nyt program.



Hvis SensiCare-fasen allerede er udført, og vandpåfyldningen allerede er gået i gang, starter det nye program **uden at gentage SensiCare-fasen**. Vandet og vaskemidlet tømmes ikke ud for at undgå spild. Displayet viser programmets maksimale varighed, og den opdateres, ca. 20 minutter efter et nyt program startes.

Der er også en alternativ måde at annullere på:

1. Tryk på knappen Start/Pause
2. Drej vælgerknappen til positionen "Nulstil"
3. Vent i 1 sekund. Displayet viser .
Nu kan du indstille et nyt program.

13.10 Åbning af lugen – Tilføjelse af tøj

Mens et program eller udskudt start er i gang, er lugen låst. Displayet viser kontrollampe



Hvis vandets temperatur og niveau i tromlen er for højt, og/eller tromlen stadigvæk drejer rundt, bør du ikke åbne lugen.

Sådan tilføjes eller fjernes tøj:

1. Tryk på knappen Start/Pause .
I displayet slukkes kontrollampe for den tilhørende lugelås.
2. Åbn lugen på produktet. Tilføj eller fjern om nødvendigt tøjet. Luk lugen, og tryk på knappen Start/Pause .
Programmet eller udskudt start fortsætter.

13.11 Afslutning af program

Når programmet er færdigt, stopper produktet automatisk. De akustiske signaler lyder (hvis de er aktive). Displayet viser

Kontrollampen for Start/Pause -knappen slukkes.

Lugen låses op, og kontrollampen slukkes.

1. Tryk på On/Off -knappen for at slukke produktet.

Efter fem minutter fra afslutning af programmet slukker energisparefunktionen automatisk for produktet.



Når du tænder for produktet igen, viser displayet afslutningen af det forrige program. Drej programknappen for at indstille et nyt program.

2. Fjern vasketøjet fra produktet.
3. Sørg for, at tromlen er tom.
4. Lad lugen og beholderen til vaskemiddel stå lidt på klem for at forhindre mug og lugte.

13.12 Tømning af vand efter programslut



Hvis du har valgt et program eller en valgmulighed, som ikke tømmer vandet ud fra den sidste skylning, er programmet færdigt, men:

- Tidsområdet viser , og displayet viser den låste luge .
- Indikatoren for Start/Pause -knappen begynder at blinke.
- Tromlen drejer stadigvæk ved regelmæssige intervaller for at forhindre krøller i vasketøjet.
- Lågen forbliver låst.
- Du skal tømme vandet ud for at åbne lågen:

1. Berør om nødvendigt Centrifugering-knappen for at mindske centrifugeringshastigheden, som apparatet foreslår.
2. Tryk på Start/Pause -knappen: Apparatet tømmer vandet og centrifugerer.

Lampen for tilvalget Skylllestop eller forsvinder.



Hvis du har indstillet Stille , og centrifugeringshastigheden ikke er ændret, vil apparatet kun tømme vandet, når du trykker på Start/Pause -knappen.

- Når programmet er udført, og kontrollampen for låst luge  slukkes, kan du åbne lugen.
- Tryk på On/Off -knappen i nogle få sekunder for at slukke apparatet.

13.13 Standbyfunktion

Standbyfunktionen deaktiverer automatisk maskinen, så energiforbruget reduceres når:

- Du ikke bruger maskinen i 5 minutter, når intet program er i gang.
Tryk på knappen On/Off for at tænde for apparatet igen.
- 5 minutter efter vaskeprogrammets afslutning.

Tryk på On/Off -knappen for at tænde for produktet igen.
Displayet viser afslutningen på det sidste program.
Drej programknappen for at indstille et nyt program.

Hvis knappen roteres til positionen "Nulstil"

- , slukker maskinen automatisk efter 30 sekunder.



Hvis du indstiller et program eller et tilvalg, der slutter med vand i tromlen, slukker standbyfunktionen **ikke** for maskinen, for at minde dig om at tømme vandet.



Fjernbetjeningen hindrer Standbyfunktion, men efter 15 minutter skifter maskinen til netværksstandby, og displayet viser kun kontrollampen .

14. VEDLIGEHOLDELSE OG RENGØRING



ADVARSEL!

Se kapitlerne om sikkerhed.

14.1 Plan for regelmæssig rengøring

Regelmæssig rengøring hjælper med at forlænge produktets levetid.

Efter hvert program skal lugen og sæbeskuffe stå lidt på klem for at få luftcirkulation og tørre fugtigheden indvendigt i produktet.

Hvis produktet ikke bruges i længere tid, så luk for vandhanen, og tag stikket ud af kørtakten.

Vejledende periodisk rengøringsplan:

Afkalkning	To gange om året
Vedligeholdelseskalk	En gang om måneden
Rengør lugetætning	Hver anden måned
Rengør tromle	Hver anden måned

Rengør sæbeskuffe og AutoDose beholder To gange om året

Rengør afløbssumpens filter To gange om året

Rengør tilløbsslangen og ventilfilteret To gange om året

14.2 Fjernelse af fremmedlegemer



Sørg for, at alle lommer er tomme, og at alle løse elementer er fastgjort, inden du kører programmet.

Fjern eventuelle fremmedlegemer (såsom metalclips, knapper, mønter osv.), som du måske kan finde i lugetætningen, filtrene og tromlen. Se afsnittene "Dørpakning med dobbelt kantvandlås", "Rengøring af tromlen", "Rengøring af afløbssumpens filter" og "Rengøring af tilløbsslangen og ventilfilteret". Vær forsigtig med gardiner.

Fjern krogene, og læg gardinerne i en vaskepose eller et pudebetræk. Kontakt om nødvendigt det autoriserede servicecenter, hvis dette ikke hjælper.

14.3 Udvendig rengøring

Rengør kun maskinen med mild sæbe og varmt vand. Tør alle overfladerne helt.

Brug ikke skurepuder eller ridsemateriale.

FORSIGTIG!

Undlad at bruge sprit, opløsningsmidler eller kemiske produkter.

FORSIGTIG!

Rengør ikke metalflader med klorinbaseret rengøringsmiddel.

14.4 Afkalkning



Hvis vandet i dit område er hårdt eller middelhårdt, anbefaler vi, at du bruger blødgøringsmiddel til vaskemaskiner (afkalk af og til).

Undersøg regelmæssigt tromlen for kalk.



Følg altid anvisningerne, som findes på produktets emballage.

14.5 Vedligeholdelsesvask

Den gentagne og længevarige brug af programmer ved lave temperaturer og korte programmer kan forårsage aflejring af vaskemiddel, frugrester, bakterievækst og dannelse af biofilm i tromlen og karret. Dette kan forårsage dårlige lugte og mug.

For at fjerne disse aflejringer og gøre apparatets indvendige del hygiejnisk bør du køre en vedligeholdelsesvask mindst én gang om måneden:

1. Fjern alt vasketøjet i tromlen.
2. Deaktiver funktionen AutoDose for vaskemiddel og skyllemiddel.
3. Køb et bomuldsprogram med den højeste temperatur og tilsæt lidt vaskepulver, eller

køb programmet Maskinrens, hvis det er tilgængeligt.

14.6 Lugetætning

Dette produkt er designet med et **selvrensende dræningssystem**, der gør det muligt at dræne frugfibre, som falder af tøjet, ud med vandet. Undersøg forseglingen regelmæssigt, og rengør den, hvis det er nødvendigt, som beskrevet i følgende diagram. Mønter, knapper, andre små genstande kan genfindes i slutningen af cyklussen.

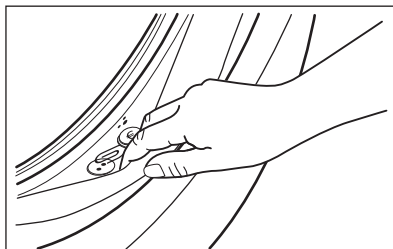

Rengør den, hvis det er nødvendigt, ved hjælp af et rengøringsmiddel med ammoniak uden at ridse tætnings overflade.



Overhold altid anvisningerne, som findes på pakningen af produktet.

14.7 Rengøring af tromlen

Undersøg regelmæssigt tromlen for at undgå uønskede aflejringer.

Der kan aflejres rust i tromlen på grund af rustent fremmedlegeme i vasketøjet, eller fordi brugsvandet er jernholdigt

Rengør tromlen med specielle produkter til rustfrit stål.



Følg altid anvisningerne, som findes på pakningen af produktet. Rengør ikke tromlen med sure afkalkningsmidler, skuremidler, der indeholder klor eller jern eller ståluld.

Sådan opnås en grundig rengøring:

1. Rengør tromlen med specielle produkter til rustfrit stål.



Følg altid anvisningerne, som findes på pakningen af produktet.

2. Fjern alt vasketøj i tromlen.
3. Deaktiver funktionen AutoDose for vaskemiddel og skyllemiddel.
4. Kør et kort bomuldsprogram ved høj temperatur og med tom tromle samt lidt vaskepulver, eller kør programmet Maskinrens, hvis det er tilgængeligt. Hvis dit apparat kan forbindes til Wi-Fi, kan specialprogrammet Maskinrens også downloades via appen.
5. Tilføj en manuel lille mængde vaskepulver eller et bestemt produkt i den tomme tromle for at skylle evt. rester ud.



Ind imellem, viser displayet muligvis i slutningen af et program ikonet : Dette er en anbefaling til at udføre "tromlerengøring". Når tromlerensningen er udført er blevet udført, forsvinder ikonet.

14.8 Rengøring af sæbeskuffen og AutoDose beholderne

FORSIGTIG!

Hvis du skifter vaskemiddeltype som mærke, koncentration og tykkelse, anbefales det at rengøre sæbeskuffen.



Før rengøring skal du sørge for at alle rum er tomme.

For at forhindre mulige aflejringer af tørret vaskemiddel, koaguleret skyllemiddel, dannelse af mug i og/eller koagulerede flydende tilsætningsmidler i AutoDose beholderne, **skal du hver anden måned udføre følgende rengøringsprocedure, som forklaret i følgende diagrammer:**

1. Åbn sæbeskuffen. Tryk på låsen, som angivet på billedet, og træk sæbeskuffen ud.

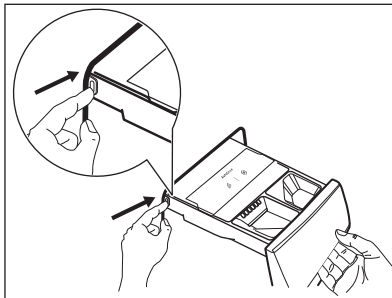

2. Fjern indsatsen til skyllemidlet og, hvis indsat, beholderen til flydende vaskemiddel.

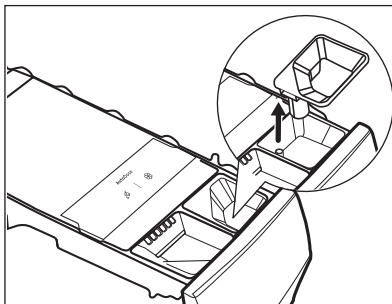
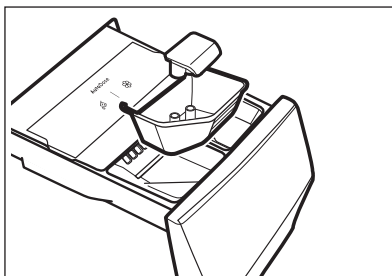

3. Tryk på låsen på bagsiden, som angivet på billedet, og løft topdækslet op for at fjerne det.

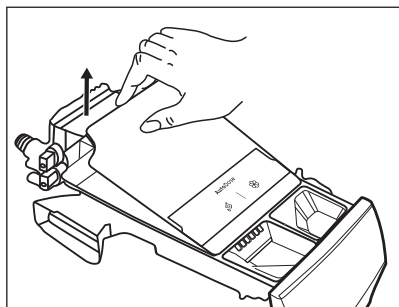
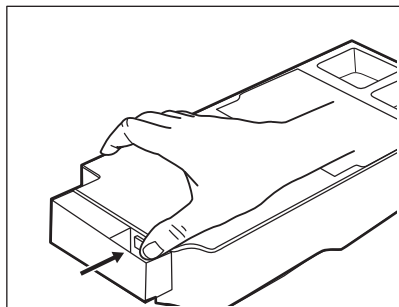

4. Hvis du vil fjerne rester af vaskemiddel, eller hvis du har forkerte tilsætningsstoffer i beholderne, skal du tømme skuffen i en håndvask eller i egnede beholdere til at opsamle væsken.

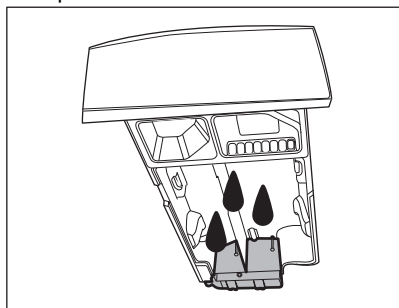

5. Vask skuffen og alle indsatser under rindende vand, eller rengør den med en fugtig klud.

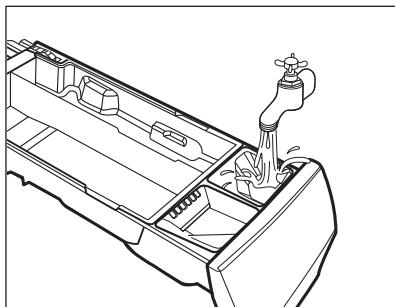

⚠ FORSIGTIG!

Brug ikke skarpe eller metalliske børster og svampe. Vask ikke skuffen i en opvaskemaskine.

6. Vend skuffen på hovedet, og åbn bunddækslet, som angivet på billedet.

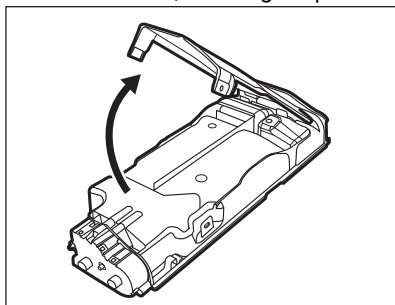

7. Sørg for, at alle vaskemiddelrester er fjernet fra transportøren. Brug kun bløde fugtige klude.
8. Sæt bunddækslet på plads igen ved at flugte dets huller med skuffehagerne, som vist på billedet. Luk den, til der lyder et "klik".

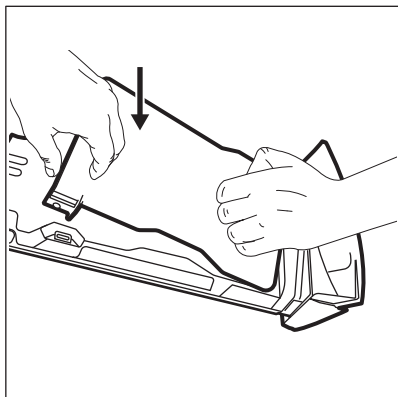

⚠ FORSIGTIG!

Tryk på bunddækslet, som indikeret på billedet. Sørg for, at det er lukket korrekt.

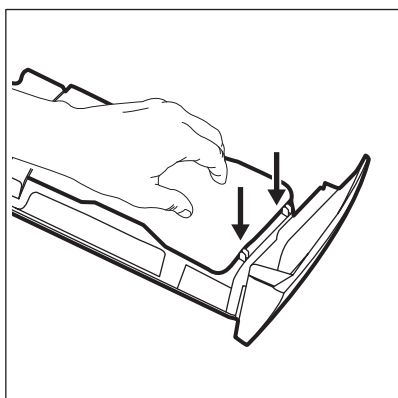

⚠ ADVARSEL!

Rengør ikke pumper eller sensorer placeret bagpå sæbeskuffen med skarpe og metalliske børster eller andre værktøjer. Brug om nødvendigt kun bløde, fugtige klude.

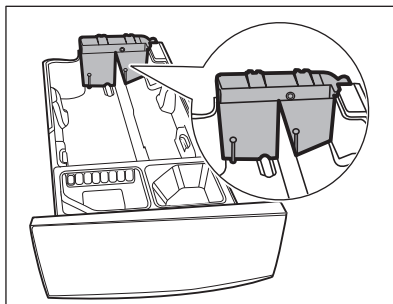

⚠ ADVARSEL!

Hvis der er rester tilbage på bagside, skal du lægge sæbeskuffen i blød i varmt vand. Brug ikke værktøj til at rengøre den. Inden iblødlægning skal du fjerne håndtaget ved at trykke på den røde knap og skubbe håndtaget, som angivet på billedet.

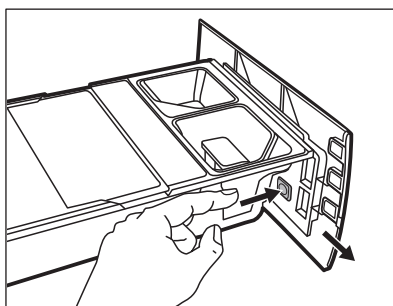

9. Sørg for, at alle rester af vaskemiddel fjernes fra den øverste og nederste del af fordybningen. Brug en lille børste til at rengøre fordybningen.

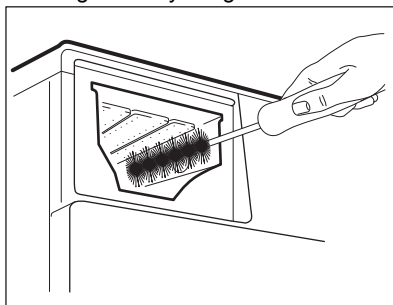

10. Genmonter skuffen som følger:

- a. Sæt håndtaget på, hvis det blev afmonteret.
- b. Sæt bunddækslet på, og tryk til der lyder et "klik".
- c. Sæt topdækslet på beholderrummet, og tryk til der lyder et "klik".
- d. Udskift komponenterne i det manuelle rum.

11. Indsæt sæbeskuffen i styreskinne, og luk den forsigtigt, til der lyder et "klik". Kør skylleprogrammet uden tøj i tromlen.

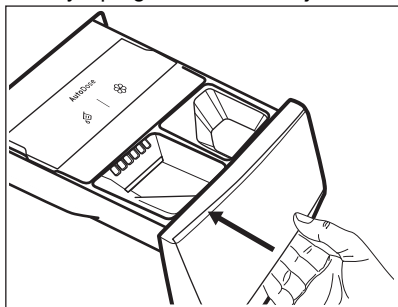

For at gendanne funktionen skal du genfylde beholderne med vaskemiddel og skyllemiddel.

14.9 Rengøring af afløbspumpefilteret

⚠ ADVARSEL!

Tag stikket ud af kontakten.



Efterse jævnligt filteret i afløbspumpen, og sørg for, at det er rent.

Rengør afløbspumpefilteret hvis:

- Produktet ikke tømmer vand ud.
- Tromlen ikke drejer rundt.
- Produktet laver en usædvanlig lyd på grund af blokering af afløbspumpen.
- Displayet viser alarmkoden **E2 1**.

⚠ ADVARSEL!

- Fjern ikke filteret, mens produktet er tændt.
- Rens ikke pumpen, hvis vandet er varmt. Vent, til vandet er kølet ned

Fortsæt som beskrevet i følgende diagrammer for at rengøre pumpefilteret: Sørg altid for klude til optørring af spildt vand, når filteret fjernes.

1. Åbn dækslet til pumpen.

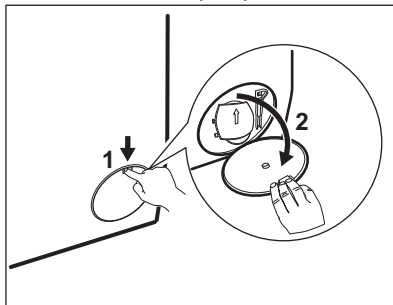

2. Anbring en passende skål under afløbspumpeadgangen for at opsamle vand, der løber ud.
3. Åbn slisken nedad. Sørg altid for klude til optørring af spildt vand, når filteret fjernes.

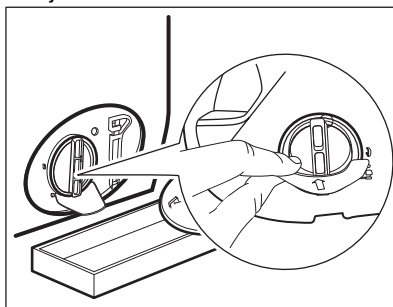

4. Drej filteret 180 grader mod uret for at åbne det, uden at fjerne det. Lad vandet løbe ud.

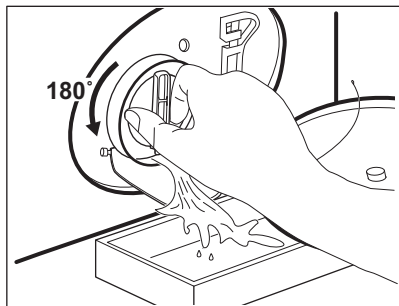

5. Når skålen er fuld af vand, skal filteret sættes tilbage, og beholderen tømmes.
6. Gentag trin 4 og 5, til der ikke længere løber vand ud.
7. Drej filteret mod uret, og tag det af.

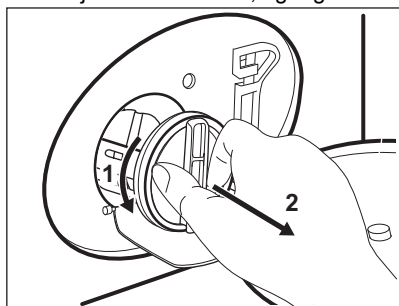

8. Fjern om nødvendigt frug og genstande fra filterfordybningen.
9. Kontroller, at pumpehjulet kan rotere. Hvis det ikke roterer, bedes du kontakte et autoriseret servicecenter.

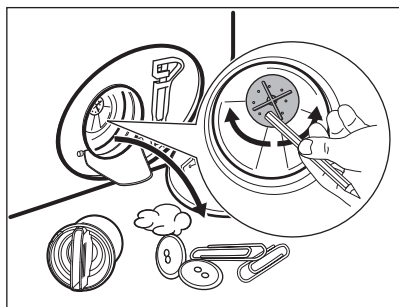

10. Rengør filteret under vandhanen.

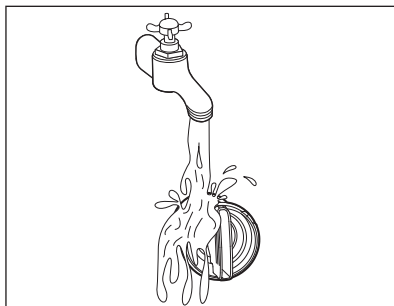

11. Sæt filteret på plads i de specielle skinner ved at dreje det med uret. Sørg for at stramme filteret korrekt for at forhindre lækager.

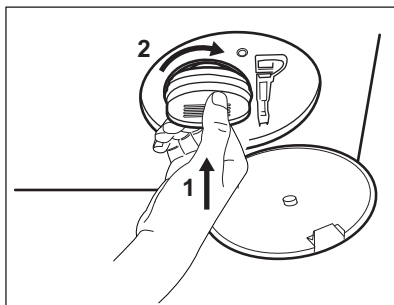

12. Luk dækslet til pumpen.

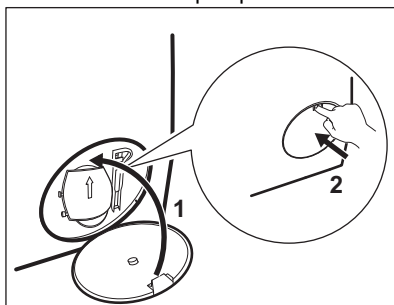

Når du tømmer vandet med nødtømningsproceduren, skal du igen aktivere udtømningssystemet:

- a. Kom 2 liter vand i sæbeskuffens rum til hovedvask.
- b. Start programmet for at tømme vandet ud.

14.10 Rengøring af tilløbsslangen og filteret i indløbsventilen

Det anbefales at rengøre både tilløbsslangens og ventilens filtre to gange om året for at fjerne evt. aflejringer, der kan have ophobet sig med tiden. Fortsæt som beskrevet i følgende diagrammer for at rengøre filtre:

1. Fjern tilløbsslangen fra hanen, og rengør filteret.

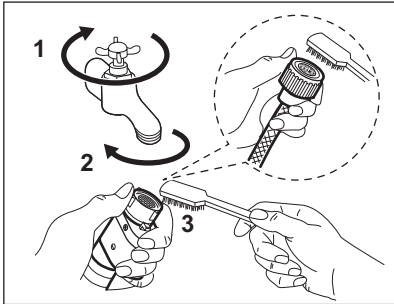

2. Fjern tilløbsslangen fra produktet ved at løsne ringmøtrikken.

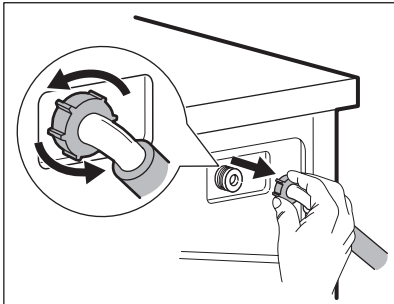

3. Rengør ventilfilteret på produktets bagside med en tandbørste.

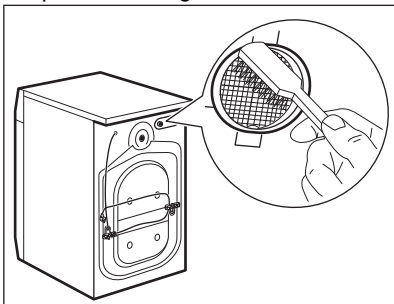

4. Når du tilslutter slangen på produktets bagside igen, skal du dreje den til venstre

eller højre (ikke i lodret position), afhængigt af din vandhanes position.

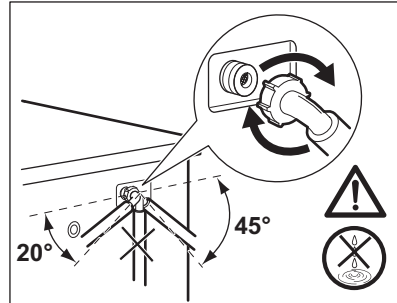

14.11 Nødtømning

Hvis apparatet ikke kan tømme vandet, bør du udføre den samme procedure, beskrevet i afsnittet "Rengøring af udtømningspumpefilteret". Rengør pumpen, hvis nødvendigt.

Når du tømmer vandet med nødtømningsproceduren, skal du igen aktivere udtømningssystemet:

1. Kom 2 liter vand i sæbeskuffens rum til hovedvask.
2. Start programmet for at tømme vandet ud.

14.12 Frosstsikring

Hvis apparatet bliver installeret et sted, hvor temperaturen kan nå værdierne omkring 0 °C eller falde til under dette, skal du fjerne det resterende vand fra tilløbsslangen og afløbspumpen.

1. Træk stikket ud af stikkontakten.
2. Luk for vandhanen.
3. Læg de to ender af tilløbsslangen i en beholder, og lad vandet løbe ud af slangen.
4. Tøm afløbspumpen. Se nødtømningsproceduren.
5. Når afløbspumpen er tom, sættes tilløbsslangen på igen.

⚠ ADVARSEL!

Kontroller, at temperaturen er over 0 °C, inden du bruger apparatet igen. Producenten er ikke ansvarlig for skader forårsaget af lave temperaturer.

15. FEJLFINDING

ADVARSEL!

Se kapitlerne om sikkerhed.

15.1 Alarmkoder og mulige fejl

Maskinen starter ikke, eller den stopper under drift. Prøv først at finde en løsning på problemet (henvis til tabellerne).

ADVARSEL!

Sluk for maskinen, før der udføres nogen som helst form for eftersyn.

Ved nogle problemer viser displayet en alarmkode, og Start/Pause -knappen kan blinke kontinuerligt:



Hvis maskinen er overfyldt, skal du fjerne nogle ting fra tromlen og/eller holde lugen presset ind, mens du rører ved Start/Pause-knappen, indtil kontrollampen  holder op med at blinke (se billedet herunder).

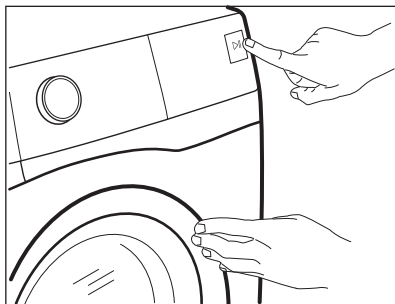

Problem	Mulig løsning
E 11 Produktet tager ikke vand ind korrekt.	<ul style="list-style-type: none">• Kontrollér, at der er åbnet for vandhanen.• Kontrollér, at vandtrykket ikke er for lavt. Kontakt det lokale vandværk for at få disse oplysninger.• Sørg for, at vandhanen ikke er tilstoppet.• Kontrollér, at tilløbsslangen ikke er knækket, beskadiget eller bøjet.• Sørg for, at tilløbsslangen er tilsluttet korrekt.• Kontrollér, at filtrene på tilløbsslangen og ventilerne ikke er tilstoppede. Se "Vedligeholdelse og rengøring".

E21

Produktet tømmes ikke for vand.

- Kontrollér, at vandlåsen ikke er tilstoppet.
- Kontrollér, at afløbsslangen ikke har knæk eller er bøjet.
- Kontrollér, at afløbsfiltret ikke er tilstoppet. Rens filtret om nødvendigt. Se "Vedligeholdelse og rengøring".
- Kontrollér, at afløbsslangen er tilsluttet korrekt.
- Indstil tømningsprogrammet, hvis du indstiller et program uden tømningfase. Hvis udtømningensprogrammet ikke er tilgængeligt i programvælgeren, kan det indstilles via appen.
- Indstil tømningensprogrammet, hvis du indstiller en funktion, som slutter med vand i karret.

E41

Produktets luge er åben eller ikke rigtigt lukket.

- Sørg for, at lågen er korrekt lukket.

E91

Intern fejl. Ingen kommunikation mellem maskinens elektroniske elementer.

- Programmet sluttede ikke korrekt, og produktet stoppede for tidligt. Sluk for produktet, og tænd igen.
- Kontakt et autoriseret servicecenter, hvis alarmkoden vises igen.

EH1

Strømforsyningsfrekvens ude af område.

EH2

Driftsspændingen er for høj.



EH3

Driftsspændingen er for lav.

Sluk og tænd for produktet, hvis displayet viser andre alarmkoder. Kontakt det autoriserede servicecenter, hvis problemet fortsætter.

I tilfælde af et andet problem med apparatet kan du se oversigten herunder for mulige løsninger.

Problem	Mulig løsning
Programmet starter ikke.	<ul style="list-style-type: none">• Kontrollér, at stikket er tilsluttet stikkontakten.• Sørg for, at produktets luge er lukket.• Kontrollér, at der ikke er sprunget en sikring i relæet.• Sørg for, at Start/Pause  ikke er aktiveret.• Hvis den udskudte start er indstillet, kan du annullere den eller vente på, at nedtællingen er færdig.• Kontrollér, at sæbeskuffen er lukket.• Deaktivér børnesikringen, hvis den er aktiveret.• Kontrollér knappens position på det valgte program.
Produktet fyldes med vand og tømmes med det samme.	<ul style="list-style-type: none">• Kontrollér, at afløbsslangen er i den korrekte position. Slangen er muligvis placeret for lavt. Se "Installationsvejledning".
Centrifugeringen fungerer ikke, eller en vask varer længere end normalt.	<ul style="list-style-type: none">• Indstil centrifugeringsprogrammet. Hvis udtømningensprogrammet ikke er tilgængeligt i programvælgeren, kan det indstilles via appen.• Kontrollér, at afløbsfiltret ikke er tilstoppet. Rens filtret om nødvendigt. Se "Vedligeholdelse og rengøring".• Fordel tøjet i tromlen manuelt, og start centrifugeringsfasen igen. Dette kan skyldes balanceproblemer.

Problem	Mulig løsning
Der er vand på gulvet.	<ul style="list-style-type: none"> • Kontrollér, at tilslutningerne til vandslangen er tætte, og at der ikke er nogen lækager. • Kontrollér, at tilløbsslangen og/eller afløbsslangen ikke har nogen skader. • Kontrollér, at du bruger det rigtige vaskemiddel og den korrekte mængde.
Du kan ikke åbne produktets luge.	<ul style="list-style-type: none"> • Kontrollér, at der ikke er valgt et vaskeprogram, som ender med vand i karret. • Kontrollér, at vaskeprogrammet er færdigt. • Vælg tømnings- eller centrifugeringsprogrammet, hvis der er vand i tromlen. Hvis centrifugerings- og udtømningsprogrammerne ikke er tilgængelige i programvælgeren, kan de indstilles via appen. • Kontrollér, at produktet modtager strøm. • Dette problem kan skyldes en fejl på produktet. Kontakt et autoriseret servicecenter. Læs "Nødåbning af luge" omhyggeligt, hvis du har brug for at åbne lugen. • Sørg for, at Remote Start Mode er ikke aktiveret. Deaktiver funktionen.
Displayet viser ikke den trådløse indikator  .	<ul style="list-style-type: none"> • Kontrollér det trådløse signal. • Sørg for, at den trådløse forbindelse er tændt. Se afsnittet "Konfiguration af vaskemaskinens trådløse forbindelse" i kapitlet "Opsætning af WiFi-forbindelse". • Kontrollér hjemmets netværk og router. • Genstart routeren. • Kontakt din udbyder af trådløst netværk, hvis der er yderligere problemer med netværket.
Appen kan ikke tilsluttes til produktet.	<ul style="list-style-type: none"> • Kontrollér det trådløse signal. • Kontrollér, om din smartphone /tablet er forbundet med det trådløse netværk. • Kontrollér hjemmets netværk og router. • Genstart routeren. • Kontakt din udbyder af trådløst netværk, hvis der er problemer med netværket. • Produkt, smartenhed eller begge dele skal konfigureres igen, fordi en ny router er installeret, eller routerkonfigurationen er blevet ændret.
Appen kan ofte ikke tilsluttes til produktet.	<ul style="list-style-type: none"> • Sørg for, at det trådløse signal når frem til produktet. Prøv at flytte hjemmets router så tæt på produktet som muligt, eller overvej at købe en trådløs rækkeviddeforlænger. • Sørg for, at det trådløse signal ikke forstyrres af mikrobølgeovnen. Sluk mikrobølgeovnen. Undgå at bruge mikrobølgeovnen og fjernbetjeningen på samme tid.
Displayet viser  Alle knapper er inaktive, bortset fra On/Off .	<ul style="list-style-type: none"> • Maskinen henter alle tilgængelige opdateringer. Vent, indtil opdateringsprocessen er færdig. Hvis du slukker for maskinen under opdateringen, fortsætter den, når du tænder for maskinen igen.
Maskinen udsender en unormal lyd og vibrerer.	<ul style="list-style-type: none"> • Sørg for, at produktet er korrekt nivelleret. Se "Installationsvejledning". • Kontrollér, at emballagen og/eller transportboltene er fjernet. Se "Installationsvejledning". • Kom mere vasketøj i tromlen. Tøjmængden kan være for lille.
Programmets varighed øges eller mindskes, mens programmet kører.	<ul style="list-style-type: none"> • SensiCare System kan justere programvarigheden i henhold til vasketøjets type og mængde. Se under "SensiCare System-fyldningsdetektion" i kapitlet "Daglig brug".

Problem	Mulig løsning
Vaskeresultatet er ikke tilfredsstillende.	<ul style="list-style-type: none"> • Øg mængden af vaskemiddel, eller brug et andet vaskemiddel. • Brug særlige produkter til at fjerne vanskelige pletter, inden du vasker tøjet. • Kontrollér, at du har indstillet den korrekte temperatur. • Reducer mængden af vasketøj. • Når du bruger AutoDose-beholdere, skal du sørge for, at de ikke er tomme. • Når du bruger AutoDose-beholdere, kontroller da den forudindstillede dosering af vaskemiddel/skyllemiddel. Se afsnittet "Grundlæggende indstilling" i afsnittet "AutoDose-teknologi". • Sørg for, at du har rengjort AutoDose-beholdere, før der anvendes et andet mærke og type vaskemiddel, skyllemiddel eller andre tilsætningsmidler.
Der dannes for meget skum i tromlen under en vaskecyklus.	<ul style="list-style-type: none"> • Reducer mængden af vaskemiddel eller antallet af tabletter eller enkelt dosisvaskemidler. • Når du bruger AutoDose-beholdere, kontroller da den forudindstillede dosering af vaskemiddel/skyllemiddel. Se afsnittet "Grundlæggende indstilling" i afsnittet "AutoDose-teknologi".
Niveaueet af vaskemiddel/skyllemiddel falder ikke i AutoDose-beholdere efter vask.	<ul style="list-style-type: none"> • Dette er normalt. Beholderne er ret store, og forbruget af vaskemiddel er muligvis ikke let at se.

Start produktet, når du har gennemført kontrollen. Programmet fortsætter fra det sted, hvor det blev afbrudt.

Kontakt et autoriseret servicecenter, hvis problemet opstår igen.

De nødvendige oplysninger til servicecenteret er angivet på produktets typeskilt.

15.2 Nødåbning af dør

I tilfælde af strømafbrydelse eller fejl forbliver apparatets luge låst. Vaskeprogrammet fortsætter, når strømmen vender tilbage. Hvis lugen forbliver låst i tilfælde af fejl, er det muligt at åbne den vha. funktionen til oplåsning i nødstilfælde.

Før lågen åbnes:



FORSIGTIG!

Risiko for forbrændinger! Sørg for, at vandtemperaturen og vasketøjet ikke er meget varmt. Hvis det er relevant, skal man vente til det er kølet ned.



FORSIGTIG!

Fare for personskade! Sørg for, at tromlen ikke drejer. Hvis det er relevant, skal man vente til tromlen ikke drejer mere.



Sørg for, at vandstanden i tromlen ikke er for høj. Gå om nødvendigt i gang med en nødtømning (se "Nødtømning" i kapitlet "Vedligeholdelse og rengøring").

Lågen åbnes på følgende måde:

1. Tryk på On/Off -knappen for at slukke for apparatet.
2. Tag stikket ud af kontakten.
3. Åbn filteret.
4. Træk udløseren til oplåsning i nødstilfælde ned én gang. Træk den igen ned, hold den i spænding, og åbn imens apparatets luge.

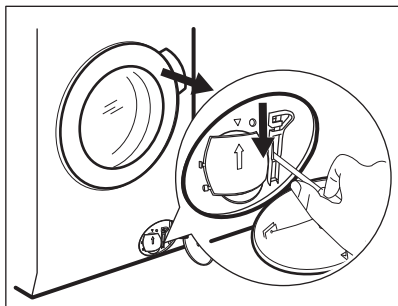

5. Tag vasketøjet ud, og luk derefter apparatets låge.
6. Luk filteret.

16. FORBRUGSVÆRDIER

16.1 Kommentar



QR-koden på energimærket, der følger med produktet, indeholder et weblink til oplysningerne vedrørende produktets ydeevne i EU EPREL databasen. Opbevar energimærket som reference sammen med brugervejledningen og alle andre dokumenter, der følger med dette produkt.

Det er også muligt at finde de samme oplysninger i EPREL ved hjælp af linket <https://eprel.ec.europa.eu> og modelnavn og produktnummer, som du finder på produktets typeskilt.



Værdier og programvarighed kan variere afhængigt af forskellige forhold (f.eks. rumtemperatur, vandtemperatur og -tryk, fyldningens størrelse og type af vasketøj, forsyningsspænding), og også hvis du ændrer standardindstillingen for et program.

16.2 Ifølge Kommissionens forordning EU 2019/2023 og ukrainsk dekret 834/2023

Eco 40-60 program	Kg	kWh	Liter	tt:mm	% 1)	°C	o/m ²)
Hel fyldning	10.5	0.950	64.0	03:59	53.00	38.0	1351
Halv fyldning	5.25	0.660	50.0	02:59	53.00	36.0	1351
Kvart fyldning	2.5	0.195	40.0	02:40	54.00	23.0	1351

1) Restfugtighed ved slutningen af centrifugeringsfase. Jo højere centrifugeringshastighed, jo højere lydniveau, og jo lavere restfugtighed.

2) Maks. centrifugeringshastighed.

Strømforbrug i forskellige tilstande

Off (W)	Standby (W)	Udskudt start (W)	Netværksforbundet standby (W)
0.50	0.50	4.00	2.00 ¹⁾

Tid til Off/Standby tilstand er maks. 15 minutter.

¹⁾ Energiforbruget for den tilsluttede funktion er ca. 17,5 kWh pr. år. For at afbryde denne funktion bedes du se kapitlet "Opsætning af WiFi".

16.3 Almindelige programmer



Disse værdier er kun vejledende.

Program	Kg	kWh	Liter	tt:mm	% 1)	°C	o/m ²)
Bomuld ³⁾ 90°C	10.5	3.200	90.0	04:10	52.00	85.0	1400
Bomuld 60°C	10.5	2.200	90.0	04:00	52.00	55.0	1400
Bomuld ⁴⁾ 20°C	10.5	0.400	90.0	03:20	52.00	20.0	1400
Syntetisk 40°C	4.0	0.800	55.0	02:15	35.00	40.0	1200
Finvask ⁵⁾ 30°C	2.0	0.400	60.0	01:05	35.00	30.0	1200
Uld 30°C	1.5	0.300	65.0	01:05	30.00	30.0	1200

¹⁾ Restfugtighed ved slutningen af centrifugeringsfase. Jo højere centrifugeringshastighed, jo højere lydniveau, og jo lavere restfugtighed.

²⁾ Referenceindikator for centrifugeringshastigheden.

³⁾ Velegnet til vask af meget snavset tøj.

⁴⁾ Velegnet til vask af let snavset bomuld, syntetisk og blandet.

⁵⁾ Det fungerer også som et hurtigt vaskeprogram til let snavset tøj.

17. QUICK GUIDE

17.1 Daglig brug

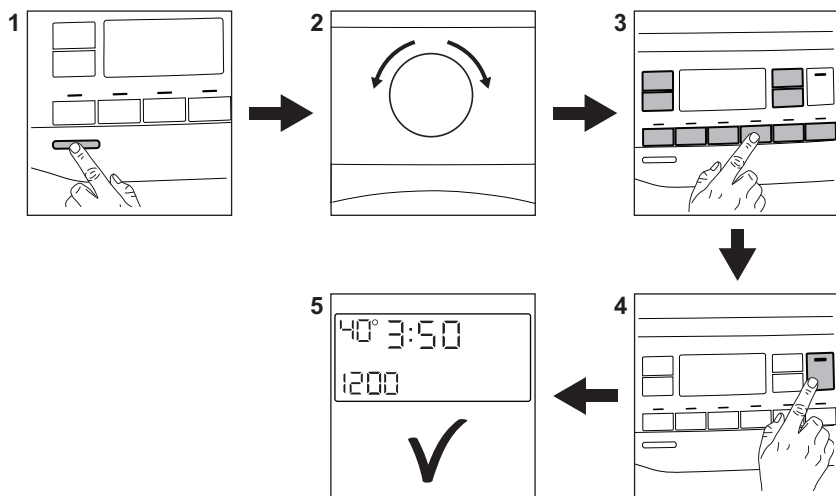

- Sæt stikket i kontakten.
- Åbn vandhanen.
- Tryk på **On/Off** -knappen for at tænde for apparatet på (1).
- Drej programvælgeren for at indstille det ønskede program (2).
- Indstil de ønskede tilvalg ved hjælp af de tilsvarende berøringsknapper (3).
- Læg vasketøjet i tromlen, et stykke ad gangen uden at overskride den maksimalt foreslåede mængde. Luk lugen, og sørg for, at der ikke sidder tøj i klemme mellem lugebælgen og lugen.
- **Ved brug af AutoDose-beholdere** bliver vaskemidlet og skyllemidlet uploadet automatisk. Sørg for, at beholderne ikke er tomme.

Ved brug af manuelle rum skal du hælde vaskemidlet og andre midler ind i det passende rum.

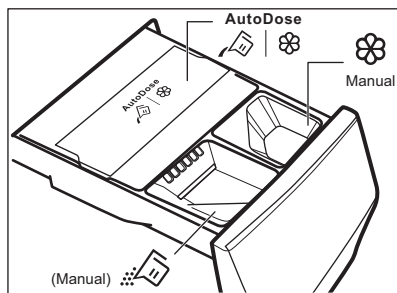

Ved brug af et flydende vaskemiddel i manuelt rum skal du indsætte beholderen til flydende vaskemiddel.



- Berør **Start/Pause** ►||-knappen (4) for at starte programmet.
- Apparatet starter.
- Tag vasketøjet ud i slutningen af programmet.
- Tryk på **On/Off** -knappen for at slukke for apparatet.

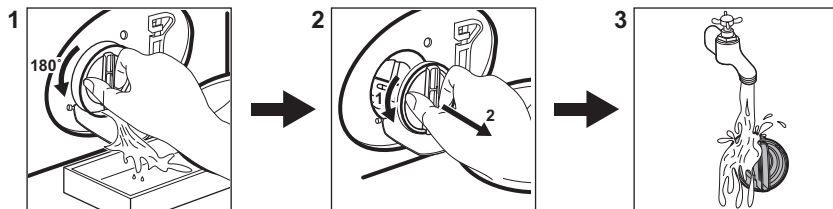

17.2 Rengøring af afløbspumpefilteret



Rengør filteret regelmæssigt, og især hvis alarmkoden **E2** i vises på displayet.

17.3 Programmer

Programmer	Fyldning	Produktbeskrivelse
QuickCare 69min	5.0 kg	Bomuld og syntetisk tøj. Dette program sikrer en god vaskeevne på kort tid.
Bomuld	10.5 kg ¹⁾	Hvide og farvede bomuldsstoffer. Ideel til normalt og meget snavset tøj.
Syntetisk	4.0 kg	Syntetisk eller blandet tøj.
Finvask	2.0 kg	Sarte tekstiler som akryl, viskose, polyester.
 Uld/Silke	1.5 kg	Uld, der kan vaskes i maskinen, og uld, der kan vaskes i hånden, og sart tøj.
Kvik 20min	3.0 kg	Bomuld og syntetisk tøj, der er let snavset eller kun brugt én gang.
 Damp genopfriskning	1.0 kg	Bomuld og syntetisk tøj, der skal glattes.
Centrifugering/ Tømning	10.5 kg ¹⁾	For at centrifugere vasketøjet og tømme vandet ud af tromlen. Alle tekstiler undtagen uldne og sarte tekstiler.
Skyl	10.5 kg ¹⁾	Alt tøj, bortset fra uld og meget sart tøj. Program til skylning og centrifugering.
Sportstøj	4.0 kg	Sportstøj, syntetiske fibre som polyester, polyester-/elastanblandinger, polyamid. Egnet til at fjerne sved og døde hudceller mm. fra teknisk sportstøj.
Vattæpper	3.0 kg	Syntetisk eller fjer- og dunfyldte tæpper, polstret tøj, dyner.

Programmer	Fyldning	Produktbeskrivelse
 Outdoor	2.0 kg ²⁾ 1.0 kg ³⁾	Moderne sportstøj til udendørs brug.
 Hygiene	10.5 kg ¹⁾	Hvid bomuld. Dette program fjerner mere end 99,99% af bakterier og vira ⁴⁾ Det sikrer også en korrekt reduktion af allergener.
Eco 40-60	10.5 kg ¹⁾	Lavenergiprogram til bomuld. Mindsker temperaturen og forlænger tiden for at opnå gode vaskeresultater.

1) Programmets fyldning er ikke synlig på displayet.

2) Vaskeprogram.

3) Vaskeprogram og vandafvisende fase.

4) Testet for Staphylococcus aureus, Enterococcus faecium, Candida albicans, Pseudomonas aeruginosa og MS2 bakteriefag i ekstern test udført af Swisstatest Testmaterialien AG i 2021 (Testrapport nr. 202120117).

Hvis produktet fyldes til den **maksimale kapacitet, der er angivet for hvert**

program, hjælper det med at reducere energi- og vandforbrug.

Velegnede vaskemidler til vaskeprogrammer

Program	Universalpulver ¹⁾	Flydende universal	Flydende til farvet	Finvask uld	Speciel
QuickCare 69min	--	▲	▲	--	--
Bomuld	▲	▲	▲	--	--
Syntetisk	▲	▲	▲	--	--
Finvask	--	--	--	▲	▲
Uld/Silke	--	--	--	▲	▲
Kvik 20min	--	▲	▲	--	--
Sportstøj	--	▲	▲	--	▲
Vattæpper	--	--	--	▲	▲
Outdoor	--	--	--	▲	▲
Hygiene	▲	▲	--	--	▲
Eco 40-60	▲	▲	▲	--	--

1) Ved temperaturer over 60°C anbefales det at bruge vaskepulver.

▲ = Anbefales

-- = Anbefales ikke

17.4 Vaskemiddeltype og -mængde.

- Brug kun vaskemidler og andre behandlinger, der er specielt beregnet til vaskemaskiner: Følg først disse generelle regler:

- vaskepulver (også tabs og enkelt dosisvaskemidler) til alle typer stof, undtagen stof, der skal finvaskes. Vælg vaskepulver med blegemiddel til hvidt tøj og desinficering af vasketøj,
- flydende vaskemidler (også enkelt dosisvaskemidler), fortrinsvis til lavtemperaturprogrammer (maks.

60°C) til alle typer stof, eller specialvaskemidler kun til uld.

- Bland ikke forskellige typer vaskemiddel.
- Brug mindre vaskemiddel, hvis:
 - du vasker en lille mængde vasketøj,
 - tøjet er let snavset,
 - Der dannes store mængder skum under vask.
- Når du bruger vaskemiddeltabs eller -kapsler, skal du altid lægge dem ind i tromlen, ikke i sæbeskuffen og følge producentens anbefalinger.

For lidt vaskemiddel kan forårsage:

- utilfredsstillende vaskeresultater,
- at vasketøjet bliver gråt,
- fedtet tøj,
- mug i produktet.

For meget vaskemiddel kan forårsage:

- skumdannelse,
- reduceret vaskeeffekt,
- utilstrækkelig skylning,
- en større indvirkning på miljøet.

17.5 Plan for regelmæssig rengøring

Regelmæssig rengøring hjælper med at forlænge produktets levetid.

Efter hvert program skal lugen og sæbeskuffe stå lidt på klem for at få luftcirkulation og tørre fugtigheden indvendigt i produktet.

Hvis produktet ikke bruges i længere tid, så luk for vandhanen, og tag stikket ud af kontakten.

Vejledende periodisk rengøringsplan:

Afkalkning	To gange om året
Vedligeholdelseskalkning	En gang om måneden
Rengør lugetætning	Hver anden måned
Rengør tromle	Hver anden måned
Rengør sæbeskuffe og AutoDose beholder	To gange om året
Rengør afløbspumpens filter	To gange om året
Rengør tilløbsslangen og ventilfilteret	To gange om året

Undersøg regelmæssigt tromlen for kalk. Vi anbefaler at køre et program med tom tromle og et afkalkningsprodukt en gang imellem.

Fjernelse af fremmedlegemer



Sørg for, at alle lommer er tomme, og at alle løse elementer er fastgjort, inden du kører programmet.

Fjern eventuelle fremmedlegemer (såsom metalclips, knapper, mønter osv.), som du måske kan finde i lugetætningen, filtrene og tromlen. Kontakt om nødvendigt det autoriserede servicecenter, hvis dette ikke hjælper.

Lugetætning

Dette produkt er designet med et **selvrensende dræningssystem**, der gør det muligt at dræne frugfibre, som falder af tøjet, ud med vandet. Undersøg forseglingen regelmæssigt, og rengør den, hvis det er nødvendigt, som beskrevet i følgende diagram. Mønter, knapper, andre små genstande kan genfindes i slutningen af cyklussen.

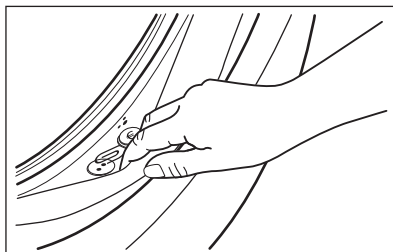

Rengør den, hvis det er nødvendigt, ved hjælp af et rengøringsmiddel med ammoniak uden at ridse tætningsens overflade.

Fjern om nødvendigt frug og genstande fra filterfordybningen.

17.6 Opsætning af WiFi-forbindelse

I dette kapitel beskrives det, hvordan produktet tilsluttes WiFi netværket, og hvordan du tilslutter til mobilenheder.

Med denne funktion kan du modtage beskeder, overvåge og kontrollere dit produkt fra dine mobilenheder.



WiFi funktionen er slået fra som fabriksstandardindstilling.

Tilslut produktet og få glæde af alle de funktioner og serviceydelser, du har brug for:

- Trådløst netværk derhjemme med internetforbindelse aktiveret.
- En mobilenhed, der er forbundet til dit trådløse netværk.

WiFi-modulparametre	
Frekvens	2,412 - 2,472 GHz til det europæiske marked
Protokol	IEEE 802.11b/g/n
Maks. effekt	<20 dBm
Kryptering	WPA, WPA2, WPA3



Konfiguration af apparatets trådløse forbindelse

1. Tryk på On/Off -knappen i nogle få sekunder for at aktivere produktet. Vent ca. 10 sekunder, inden du fortsætter med trådløs konfiguration.
2. Vælg et program ved at dreje programknappen.
3. Tryk og hold  og  -knapperne nede samtidig i nogle få sekunder, indtil der lyder et 'klik'. Slip knapperne. **On** vises på displayet i 5 sekunder, og kontrollampen  begynder at blinke.

Det trådløse modul begynder at starte op.





Sørg for, at din APP er klar til forbindelse.

4. Efter 10 sekunder vises  (**adgangspunktet**) på displayet. Adgangspunktet er åbent i ca. 5 minutter.
5. Konfigurer App på din smartenhed, og følg instruktionerne for at forbinde produktet til dit WiFi-netværk.
6. Hvis forbindelsen er konfigureret, vises lampen  på displayet, når programinformationsskærmen vender tilbage.





Hver gang du tænder produktet, tager det ca. 10 sekunder at tilslutte automatisk til netværket. Når kontrollampen  holder op med at blinke, er tilslutningen klar.

For at frakoble for den trådløse tilslutning, skal du holde  og  nede samtidigt i et par sekunder, indtil det første akustiske signal lyder. Slip knapperne. **OFF** vises på displayet i 5 sekunder.



Hvis du slukker og tænder for produktet igen, afbrydes den trådløse tilslutning automatisk.

For at fjerne de trådløse brugeroplysninger skal du trykke på knapperne  og  samtidigt og holde dem inde i nogle få sekunder, indtil det andet signal lyder. Symbolet  vises på displayet i få sekunder.

18. MILJØHENSYN

Genbrug materialer med symbolet . Læg emballagen i relevante beholdere for at genbruge den. Hjælper med at beskytte miljøet og folkesundheden ved at genbruge affald fra elektriske og elektroniske apparater. Bortskaf ikke apparater, der er markeret med

symbolet  med husholdningsaffaldet. Returnér produktet til din lokale genbrugsplads eller kontakt dit kommunale kontor.

Tervetuloa Electroluxiin! Kiitos, että olet valinnut tämän laitteen.



Vähennämme paperin käyttöä suojellaksemme ympäristöä. Täydelliset ohjekirjat ovat saatavilla verkossa. Täydellinen ohjekirja on saatavilla osoitteessa electrolux.com/manuals



Voit tarkastella käyttöön liittyviä neuvoja, esitteitä, vianmääritysohjeita sekä huolto- ja korjausohjeita osoitteessa electrolux.com/support



Osta lisävarusteita, tarvikkeita ja alkuperäisiä varaosia laitteeseesi osoitteessa electrolux.com/shop

Oikeus muutoksiin pidätetään.

SISÄLTÖ

1. TURVALLISUUSTIEDOT.....	108
2. TURVALLISUUSOHJEET.....	110
3. TUOTTEEN KUVAUS.....	112
4. TEKNISET TIEDOT.....	114
5. ASENNUS.....	114
6. KÄYTTÖPANEELI.....	117
7. NÄPPÄIMET JA PAINIKKEET.....	119
8. ASETUKSET.....	123
9. KÄYTTÖÖNOTTO.....	124
10. AUTODOSE-TEKNIikka (AUTOMAATTINEN ANNOSTELU).....	124
11. OHJELMAT.....	131
12.  WI-FI - YHTEYDEN ASETUKSET.....	137
13. PÄIVITTÄINEN KÄYTTÖ.....	139
14. HUOLTO JA PUHDISTUS.....	143
15. VIANMÄÄRITYS.....	150
16. KULUTUSARVOT.....	155
17. PIKAOHJE.....	157
18. YMPÄRISTÖNSUOJELUNÄKÖKOHTIA.....	161

1. TURVALLISUUSTIEDOT



Lue tämän laitteen mukana toimitetut ohjeet huolella ennen laitteen asennusta ja käyttöönottoa.

Valmistaja ei ole vastuussa väärästä asennuksesta tai käytöstä johtuvista vammoista tai vaurioista. Säilytä ohjeita aina varmassa ja helposti tavoitettavassa paikassa tulevia käyttökertoja varten.

1.1 Lasten ja taitamattomien henkilöiden turvallisuus

- 8-vuotiaat ja sitä vanhemmat lapset sekä henkilöt, joilla on fyysisiä, aisteihin liittyviä tai henkisiä rajoitteita tai puutteellinen kokemus tai tuntemus, voivat käyttää tätä laitetta vain, jos heitä valvotaan tai ohjataan laitteen turvallisessa käytössä ja jos he ymmärtävät käyttöön liittyvät vaarat.
- Tuote on pidettävä 3–8-vuotiaiden lasten ja erittäin laajoista ja monimutkaisista toiminnallisista rajoitteista kärsivien henkilöiden ulottumattomissa, ellei heitä valvota jatkuvasti.
- Alle 3-vuotiaat lapset tulee pitää kaukana laitteesta, ellei heitä valvota jatkuvasti.
- Lapsia on valvottava, etteivät he ryhdy leikkimään laitteella.
- Kaikki pakkaukset tulee pitää lasten ulottumattomissa ja hävittää asianmukaisesti.
- Pidä pesuaineet lasten ulottumattomissa.
- Pidä lapset ja kotieläimet poissa laitteen luota silloin, kun laitteen luukku on auki.
- Jos laitteessa on lapsilukko, sitä on käytettävä.
- Lapset eivät saa puhdistaa laitetta tai suorittaa siihen kohdistuvia käyttäjän huoltotoimenpiteitä ilman valvontaa.

1.2 Yleinen turvallisuus

- Tämä laite on tarkoitettu ainoastaan kotitaloustyyppisen, konepesuun sopivan pyykin pesemiseen.
- Tämä laite on suunniteltu yhden kotitalouden kotitalouskäyttöön sisätiloissa.
- Tätä laitetta voidaan käyttää toimistoissa, hotellihuoneissa, aamiaismajoituspaikoissa, maatilamajoituspaikoissa ja muissa samantyyppisissä majoitustiloissa, joissa kyseinen käyttö ei ylitä (keskimääräisiä) kotitalouskäytön tasoja.
- Älä muuta laitteen teknisiä ominaisuuksia.
- Laitteen enimmäispyykkikuorma on 10.5 kg. Ohjelmien enimmäistäyttömäärää ei saa ylittää (ks. kappale “Ohjelmat”).

- Tulovesipisteestä tulevan veden paineen tulee olla poistotien liittimessä välillä 0,5 bar (0,05 MPa) ja 10 bar (1,0 MPa).
- Pohjan tuuletusaukot eivät saa olla maton tai muun lattiapäällysteen peitossa.
- Laite tulee liittää vesijohtoverkkoliitäntään käyttämällä tuotteen mukana toimitettuja tai muita valtuutetun huoltopalvelun toimittamia uusia letkusarjoja.
- Vanhaa letkustoa ei saa käyttää.
- Jos virtajohto vaurioituu, sen saa vaihtaa vain valmistaja, valtuutettu huoltoilike tai vastaava ammattitaitoinen henkilö, jotta vältytään sähkövaaroilta.
- Kytke laite pois päältä ja irrota pistoke pistorasiasta, ennen kuin aloitat huoltotoimet.
- Älä käytä korkeapainevesisuihkuja ja/tai höyryä laitteen puhdistamiseen.
- Puhdista laite kostealla liinalla. Käytä ainoastaan neutraaleja pesuaineita. Älä käytä hankaavia tuotteita, hankaavia sieniä, liuotteita tai metalliesineitä.

2. TURVALLISUUSOHJEET

2.1 Asennus



Asennuksessa on noudatettava asiaankuuluvia paikallisia määräyksiä.

- Poista kaikki pakkausmateriaalit ja kuljetuspultit, mukaan lukien kumiholkki välilevyllä.
- Säilytä kuljetuspultit varmassa paikassa. Jos laitetta halutaan siirtää tulevaisuudessa, kuljetuspultit tulee asentaa takaisin rummun lukitsemiseksi ja sisäisten vaurioiden välttämiseksi.
- Siirrä laitetta aina varoen, sillä se on raskas. Käytä aina suojakäsineitä ja suojaavia jalkineita.
- Noudata koneen mukana toimitettuja asennusohjeita.
- Vaurioitunutta laitetta ei saa asentaa tai käyttää.
- Älä asenna tai käytä laitetta tilassa, jossa se voi altistua alle 0 °C lämpötilalle tai sääolosuhteille.
- Varmista, että laitteen asennuspaikan lattia on tasainen, vakaa, lämmönkestävä ja puhtas.
- Varmista riittävä ilmankierto laitteen ja lattian välissä.
- Kun laite on asetettu lopulliseen asennuspaikkaan, tarkista, että se on oikein tasapainossa vesivaakaa käyttäen. Säädä tarvittaessa laitteen säätöjalkoja.
- Laitetta ei saa asentaa suoraan lattiaviemärin päälle.
- Laite tulee suojata vesiroiskeilta ja liialliselta kosteudelta.
- Älä asenna laitetta paikkaan, jossa laitteen luukkaa ei voida avata kokonaan.
- Älä aseta suljettua astiaa laitteen alapuolelle mahdollisten vesivuotojen varalta. Ota yhteyttä valtuutettuun

huoltoliikkeeseen tarkistaaksesi, mitä lisävarusteita voidaan käyttää.

2.2 Sähkökytkentä

VAROITUS!

Tulipalon ja sähköiskun vaara.

- VAROITUS: Tämä laite on tarkoitettu asennettavaksi/liitettäväksi rakennuksen maadoitusliitäntään.
- Kytke pistoke maadoitettuun pistorasiaan.
- Varmista, että arvokivessä olevat parametrit ovat verkkovirtalähteen sähköarvojen mukaisia.
- Älä käytä jakorasioita tai jatkojohtoja.
- Varmista, ettei pistoke ja virtajohto vaurioidu. Jos virtajohto joudutaan vaihtamaan, vaihdon saa suorittaa vain valtuutettu huoltoliike.
- Kytke pistoke pistorasiaan vasta asennuksen jälkeen. Varmista, että laitteen verkkovirtakytkentä on ulottuvilla laitteen asennuksen jälkeen.
- Älä koske virtajohtoon tai pistokkeeseen mairillä käsillä.
- Älä vedä virtajohdosta pistoketta irrottaessasi. Vedä aina pistokkeesta.

2.3 Vesiliitäntä

- Tuloveden lämpötila ei saa ylittää 25 °C.
- Älä vaurioita vesiletkuja.
- Ennen uusien putkien liittämistä, kun putkia ei ole käytetty pitkään aikaan, korjaustöiden jälkeen tai kun uusia laitteita (vesimittarit, jne.) on asennettu, anna veden virrata, kunnes se on puhdasta ja kirkasta.
- Tarkista ensimmäisen käyttökerran aikana ja sen jälkeen, ettei laitteessa ole näkyviä merkkejä vesivuodoista.
- Älä käytä jatkoletkua, jos vedenottoletku on liian lyhyt. Ota yhteyttä valtuutettuun huoltoliikkeeseen vedenottoletkun vaihtoa varten.
- Laitteen pakkauksesta ottamisen yhteydessä tyhjennysletkusta saattaa tulla vettä. Tämä johtuu tehtaalla vedellä suoritetuista laitetesteistä.
- Voit pidentää tyhjennysletkua siten, että letkun pituus on enintään 400 cm. Ole yhteydessä valtuutettuun

huoltokeskukseen muunlaisen tyhjennysletkun ja jatkeen suhteen.

- Varmista, että vesihana on ulottuvilla laitteen asennuksen jälkeen.
- Sulje vesihana jokaisen laitteen käyttökerran jälkeen.

2.4 Valitse

VAROITUS!

Virheellinen käyttö voi aiheuttaa henkilövahinkoja, sähköiskuja, tulipaloja, palovammoja tai laitteen vaurioitumisen.

- Noudata pesuainepakkaukseen merkittyjä turvallisuusohjeita.
- Älä aseta helposti syttyviä tuotteita tai helposti syttyvien aineiden kanssa kosketuksissa olleita tuotteita laitteeseen, laitteen päälle tai sen lähelle.
- Älä pese tekstiilejä, joissa on runsaasti öljyä, rasvaa tai muita rasvaisia aineita. Se voi vahingoittaa laitteen kumiosia. Esipese tällaiset tekstiilit käsin ennen niiden pesemistä koneessa.
- Älä käytä pyykituoksujia, jotta laitteen muovi- ja kumiosat eivät vaurioituisi.
- Älä koske luukun lasiin pesuohjelman ollessa käynnissä. Lasi voi olla kuuma.
- Varmista, että kaikki metalliosat on poistettu pyykistä.

2.5 Huolto

- Laitteen korjaukseen liittyvissä asioissa tulee ottaa yhteyttä valtuutettuun huoltoliikkeeseen. Ainoastaan alkuperäisiä varaosia saa käyttää.
- Huomioithan, että itse suoritettut tai muut kuin ammattilaisen suorittamat korjaukset voivat aiheuttaa vaaratilanteita ja mitätöidä takuun.
- Seuraavat varaosat ovat saatavilla vähintään 10 vuoden ajan mallin tuotannon lopettamisesta: moottori ja moottorin harjat, moottorin ja rummun välinen voimansiirto, pumput, iskunvaimentimet ja jouset, pesurumpu, rummun ristikko ja vastaavat kuulalaakerit, lämmittimet ja lämpövastukset, mukaan lukien lämpöpumput, putket ja vastaavat laitteistot, kuten letkut, venttiilit, suodattimet ja Aquastop-järjestelmät, piirilevyt, elektroniset näytöt,

painekeytkimet, termostaatit ja anturit, ohjelmistot ja laiteohjelmistot, nollausohjelmisto mukaan lukien, luukku, luukun saranat ja tiivisteet, muut tiivisteet, luukun lukitus, muoviset lisäosat (esim. pesuainelokerot). Aika voi olla maassasi pidempi. Lisätietoja saat verkkosivustoltamme.

- Huomaa, että jotkin näistä varaosista ovat saatavilla ainoastaan ammattilaiskorjaajille ja kaikki varaosat eivät välttämättä koske kaikkia malleja.
- Lisätietoa tämän tuotteen sisällä olevista lamppuista sekä erikseen myytävistä varalampuista: Kyseiset lamput on suunniteltu kestävämmän kodinkoneissa vaativia fyysisiä olosuhteita (esim. lämpötila, värinä, kosteus) tai ne antavat tietoa laitteen toimintatilasta. Niitä ei ole tarkoitettu muihin käyttötarkoituksiin eivätkä ne sovi huoneiden valaisemiseen.

2.6 Hävittäminen

VAROITUS!

Loukkaantumisen tai tukehtumisen vaara.

- Irrota laite sähköverkosta ja vedenjakelusta.
- Leikkaa virtajohto poikki aivan laitteen sivulta ja hävitä se.
- Poista luukun lukitus, jotta lapset ja eläimet eivät voisi jäädä kiinni rummun sisälle.
- Hävitä laite paikallisten kotitalouksien sähkö- ja elektroniikkalaiteromua (WEEE) koskevien määräyksien mukaisesti.

3. TUOTTEEN KUVAUS

3.1 Erikoistoiminnot

Uusi pesukoneesi täyttää kaikki modernit edellytykset ja pesee pyykkiä hellävaraisesti säästäten vettä, energiaa ja pesuainetta.

- **AutoDose-tekniikka** annostelee automaattisesti oikean määrän pesuainetta täyttömäärän mukaan; lokerossa on kaksi integroitua säiliötä (pesuaine + huuhteluaine) sekä kaksi lisälokeroa manuaalista lisäystä varten. Se tarjoaa parhaan käyttöjoustavuuden.
- **Wi-Fi-yhteys ja Etäkäynnistys** mahdollistavat ohjelman käynnistämisen, laitteen asetusten säätämisen ja pesuohjelman tilan tarkistamisen etäohjauksella.
- **SteamCare-järjestelmä** tarjoaa **Cashmere** ja **Höyry raik** -ohjelmien myötä täydellisen ratkaisun myös herkkimmistä materiaaleista tehtyjen vaatteiden raikastamiseen niitä

pesemättä. Käytä **Electrolux** kehittämää hellävaraista hajustetta saadaksesi miellyttävän "vastapestyn" tuoksun pyykkieihin hajujen ja rypyyjen poistamisen aikana.

- **Höyryllä** raikastat vaatteet nopeasti ja helposti. Hellävaraiset höyryohjelmat voivat vähentää kuivista tekstiileistä hajuja ja rypyyjä helpottaen niiden silittämistä. **Steam Easy Iron -lisätoiminto** lisää kaikkien ohjelmien loppuun hellävaraisen höyryvaiheen, joka rentouttaa kuidut ja vähentää rypistymistä. Se tekee silittämisestä helpompaa!
- **SensiCare System** tunnistaa täyttömäärän ja säätää ohjelman keston 30 sekunnissa. Pesuohjelma mukautuu täyttömäärään ja tekstiilien tyyppiin optimoiden keston, energian- sekä vedenkulutuksen.

3.2 Laitteen yleiskuvaus

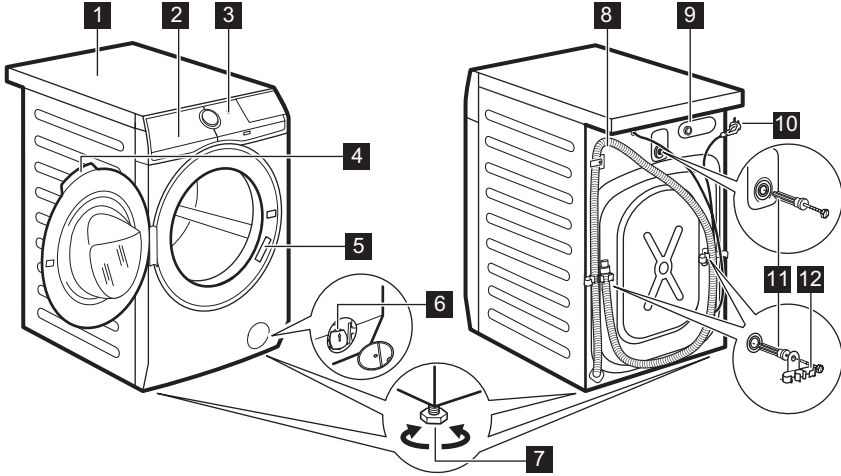

- 1 Kansilevy
- 2 Pesuainelokero
- 3 Käyttöpaneeli
- 4 Luukun kahva
- 5 Arvokilpi
- 6 Tyhjennuspumpun sihti
- 7 Säätöjalat laitteen tasapainotukseen

- 8 Tyhjennysletku
- 9 Vedenottoletkun liitäntä
- 10 Virta johto
- 11 Kuljetustuet
- 12 Letkutuet

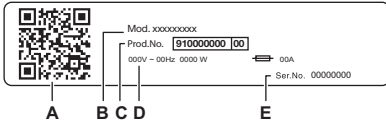

Arvokilven merkinnät:

- A. QR-koodi
- B. Mallin nimi
- C. Tuotenumero
- D. Sähköluokitukset
- E. Sarjanumero

Skannaa **QR-koodi** kameralla ladataksesi sovellus älylaitteellesi sovelluskaupasta ja noudata vaadittuja ohjeita. Hyödynnä tuotteesi parhaalla mahdollisella tavalla rekisteröimällä se.

- Voit tarkastella laitteen tietoja, asiakirjoja ja artikkeleita parhaiden ominaisuuksien käytöstä (käyttöopas on saatavilla myös osoitteesta electrolux.com/manuals)
- Voit lukea käyttö-, vianimääritys-, huolto- ja korjausohjeita (saatavilla myös osoitteessa electrolux.com/support)
- Voit ostaa laitteeseesi varusteita, kulutustarvikkeita ja alkuperäisiä vaihto-osia (saatavilla myös osoitteessa electrolux.com/shop)

4. TEKNISET TIEDOT

Mitat	Leveys/korkeus/kokonaissyvyys	59.7 cm /84.7 cm /65.8 cm
Sähkökytkentä	Jännite Kokonaisvirta Sulake Taajuus	230 V 2100 W 10 A 50 Hz
Suojaustaso kiinteiden hiukkasten ja kosteuden sisääntulon estämisessä, jonka suojapeite varmistaa, lukuun ottamatta niitä kohtia, joissa pienjännitelaitteilla ei ole mitään kosteussuojaa		IPX4
Vedenpaine	Vähimmäistaso Enimmäistaso	0,5 baaria (0,05 MPa) 10 baaria (1,0 MPa)
Vedensyöttö ¹⁾		Kylmä vesi
Enimmäiskuorma	Cotton (Puuvilla)	10.5 kg

1) Liitä vedenottoletkut hanaan, jossa on 3/4" kierteitys.

5. ASENNUS

⚠ VAROITUS!

Lue turvallisuutta koskevat luvut.

5.1 Pakkauksesta poistaminen

1. Avaa luukku. Tyhjennä rumpu.

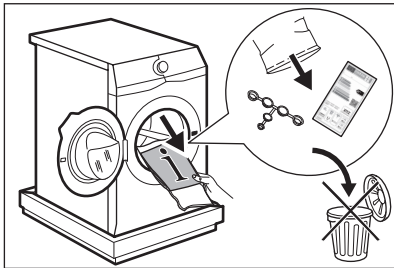

i

Laitteen mukana toimitettavat lisävarusteet voivat vaihdella mallista riippuen.

2. Aseta pakkauselementti lattialle laitteen taakse ja aseta se varoen alas sen takaosan varaan. Poista suoja pohjalta.

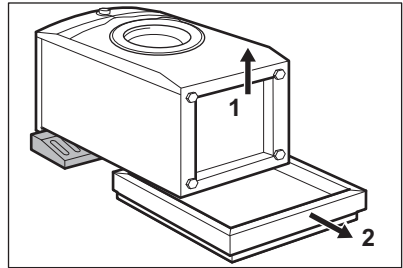

⚠ HUOMIO!

Älä aseta pesukonetta sen etuosan varaan.

3. Aseta laite takaisin pystyasentoon. Irrota virtajohto ja tyhjennysletku letkunpidikkeestä.

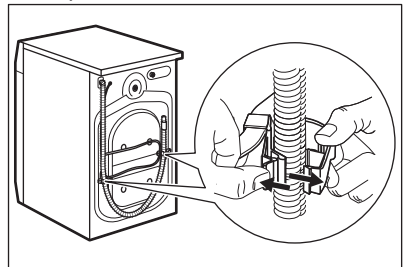



Tyhjennysletkusta saattaa tulla vettä. Tämä johtuu siitä, että pesukone on testattu tehtaalla.

4. Irrota kolme kuljetuspulttia ja vedä muoviset välilevyt ulos.

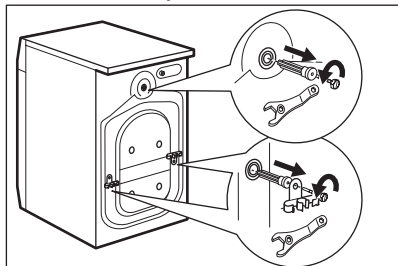

Pakkausmateriaalit ja kuljetustuet kannattaa säilyttää mahdollisia tulevia laitteen kuljetuksia varten.

5. Aseta ohjekirjapussissa olevat muovitulpat reikiin.

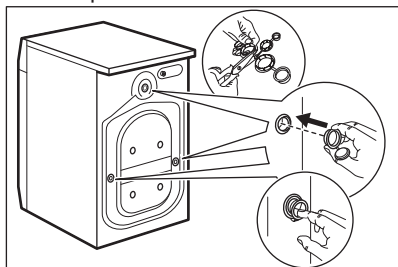

5.2 Asennusta koskevat tiedot

Sijointu ja tasaus

Säädä laite oikeaoppisesti estääksesi laitteen värinän, äänet ja liikkeet sen käytön aikana.

1. Asenna laite tasaiselle kovalle lattialle. Laite on asennettava vakaaksi ja vaakatasoon. Varmista, ettei laite kosketa seinään tai muihin kalusteisiin ja että laitteen alapuolella on riittävästi vapaata tilaa ilmankiertoa varten.
2. Löysää tai kiristä säädettäviä jalkoja vaakatason asennon saavuttamiseksi. Kaikkien jalkojen on oltava tukevasti lattialla.

VAROITUS!

Älä käytä pahvia, puuta tai vastaavia materiaaleja laitteen jalkojen alla tason säätämiseksi.

Tuloletku

HUOMIO!

Varmista, ettei letkuissa ole vaurioita ja etteivät liitännät vuoda. Älä käytä jatkoletkua, jos tuloletku on liian lyhyt. Ota yhteyttä valtuutettuun huoltoilikkeeseen saadaksesi tietoa tuloletkun vaihtamisesta.

1. Liitä tuloletku laitteen takaosaan tarvittaessa. Yleensä se asennetaan jo tehtaalla.

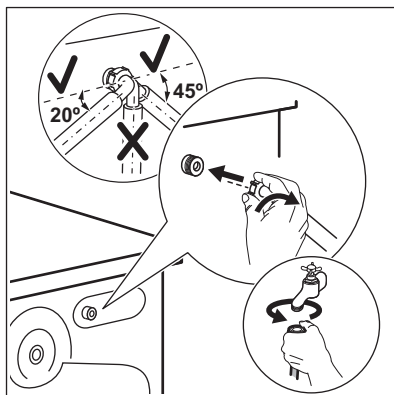

2. Suuntaa se vasemmalle tai oikealle vesihanan sijainnista riippuen. Varmista, ettei vedenottoletku ole pystyasennossa.
3. Löysää tarvittaessa rengasmutteria letkun asettamiseksi oikeaan asentoon.
4. Joissakin malleissa voi olla vedentuloletku, jossa on vedenrajoitin. Se estää luonnollisesta ikääntymisestä johtuvan letkun vuotamisen. Ikkunassa oleva sektori osoittaa tämän vian A. Jos vika esiintyy, sulje vesihana ja ota yhteyttä valtuutettuun huoltoilikkeeseen letkun vaihtoa varten.

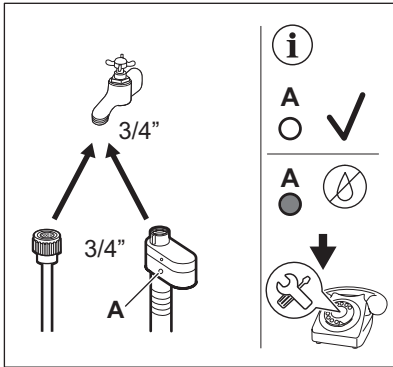

5. Liitä KYLMÄN veden ottoletkun toinen pää kylmävesihanaan, jossa on 3/4" kierteitys.

Tyhjennysletku voidaan liittää eri tavoin:

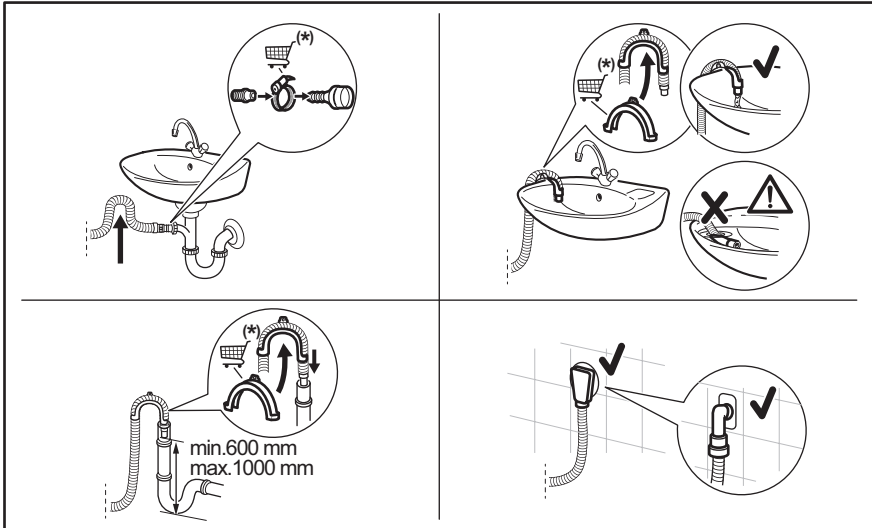

* Varaosia voidaan muuttaa ilman erillistä ilmoitusta.

Varmista, että tyhjennysletku on asennettu niin, että jäljelle jäävät hiukkaset eivät pääse altaasta laitteeseen.

Liitä tyhjennysletku viemäriin ja kiristä se kiinnittimellä. Varmista, että tyhjennysletku on asennettu niin, että jäljelle jäävät hiukkaset eivät pääse altaasta laitteeseen.

Aseta letku suoraan huoneen seinään rakennettuun tyhjennysputkeen kiinnittimellä kiristäen.

VAROITUS!

Tuloveden lämpötila ei saa ylittää 25 °C.

Vedenpoisto

Tyhjennysletkun pitäisi olla vähintään 60 cm:n korkeudella ja enintään 100 cm:n korkeudella.



Voit pidentää tyhjennysletkua enintään 400 cm pituiseksi. Ota yhteyttä valtuutettuun huoltokeskukseen muunlaisen tyhjennysletkun ja jatkeen ostamiseksi.

Ilman muovista letkun ohjainta viemäriputkeen - Aseta tyhjennysletku putkeen ja kiristä se kiinnittimellä.

Tyhjennysletku voidaan taivuttaa U-muotoon ja asettaa muovisen letkunpidikkeen ympärille. Pesualtaan reunaan - kiinnitä pidike vesihanaan tai seinään.



Varmista, ettei muoviohjain voi liikkua laitteen tyhjennyksen aikana ja ettei tyhjennysletkun päätä ole upotettu veteen. Likaista vettä voi palata laitteeseen.

Osta varusteita valtuutetulta jälleenmyyjältä.

Tuuletusaukolla varustettuun pystyputkeen – Aseta tyhjennysletku suoraan tyhjennysputkeen tai pystyputkeen.



Tyhjennysletkun päässä on aina oltava ilmarako, toisin sanoen tyhjennysputken sisähalkaisijan (vähintään 38 mm - vähintään 1,5") on oltava suurempi kuin letkun ulkohalkaisija.

5.3 Sähkökytkentä

Kytke verkkopistoke verkkopistorasiaan vasta asennuksen lopuksi.

Vaaditut sähköarvot on merkitty arvokilpeen sekä esitetty ”Tekniset tiedot” -luvussa. Varmista, että ne ovat yhteensopivia käytetyn verkkovirtalähteen kanssa.

Tarkista, että kotitaloudessa tapahtuva sähköasennus kestää vaaditun enimmäiskuorman, ottaen huomioon myös kaikki muut mahdollisesti käytössä olevat laitteet.

Laite tulee kytkeä maadoitettuun pistorasiaan.

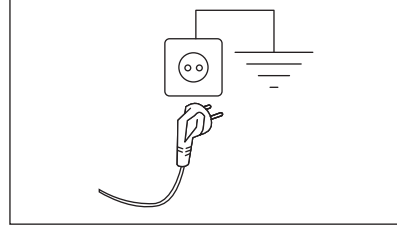

Kun laite on asennettu paikalleen, virtajohton on oltava helppopääsyisessä paikassa.

Ota yhteyttä valtuutettuun huoltoiliikkeeseen sähkötöiden suorittamiseksi asennuksen yhteydessä.

Valmistaja ei ota mitään vastuuta vahingoista tai loukkaantumisista, jotka johtuvat turvatoimien noudattamatta jättämisestä.

6. KÄYTTÖPANEELI



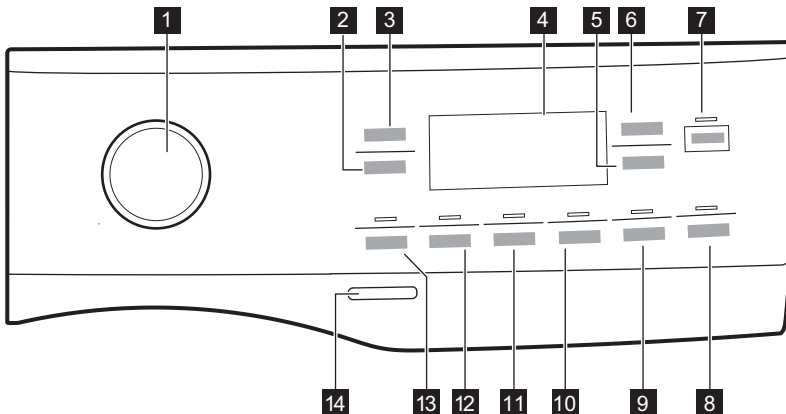

6.1 Käyttöpaneelin kuvaus





Lisätoimintoja ei voi valita kaikissa pesuohjelmissa. Katso lisätoimintojen ja pesuohjelmien yhteensopivuus "Ohjelmat"-luvun "Lisätoimintojen yhteensopivuus ohjelmien kanssa" -kappaleesta. Lisätoiminto voi sulkea pois jonkin toisen toiminnon, ja laite ei tällöin salli samanaikaisesti asettaa yhteensopimattomia lisätoimintoja.

Varmista, että näyttö ja kosketuspainikkeet ovat aina puhtaat ja kuivat.

- 1 Ohjelmavalitsin
- 2 Linkous kosketuspainike
- 3 Lämpötila kosketuspainike
- 4 Näyttö
- 5 AutoDose Huuhteluaine-kosketuspainike 
- 6 AutoDose Nestemäinen pesuaine -kosketuspainike
- 7 Käynnistä/Tauko kosketuspainike 
- 8 Ajastin ja kaukosäätimen  -kosketuspainike
- 9 Time Manager kosketuspainike
- 10 Steam Easy Iron-kosketuspainike ja pysyvä Lapsilukko-lisätoiminto  3s
- 11 Lisähuuhtelu kosketuspainike
- 12 Tahrannoisto kosketuspainike
- 13 Esipesu kosketuspainike
- 14 Päällä/Pois painike

6.2 Näyttö

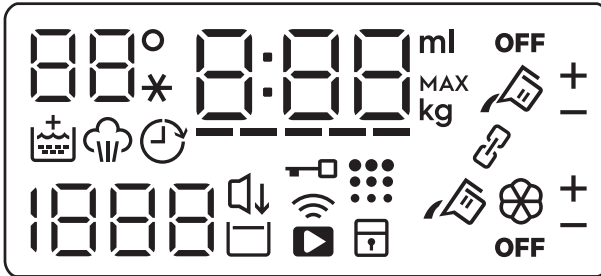

Lämpötilan merkkivalo.



Lapsilukon merkkivalo.



Wi-Fi-yhteyden merkkivalo.









Etäkäynnistyksen merkkivalo.











Luukun lukitus -merkkivalo.



Ajastettu käynnistys -merkkivalo.

	Digitaalinen ilmainen voi näyttää: <ul style="list-style-type: none"> • Ohjelman kesto. • Viive. • Ohjelman loppu. • Varoituskoodi. • Virhenäyttö. • Muut asetusten viestit. • Laitteen kokonaiskäyttötuntimäärän ilmaisin.
	Time Manager -merkkivalo.
	Höyryvaiheen ilmaisin.
	Rummun puhdistuksen merkkivalo.
	Linkousnopeuden merkkivalo.
	Silent -merkkivalo.
	Rypistymiseneston merkkivalo.

	Suurimman sallitun pyykintäyttömäärän merkkivalo.
	Nestemäisten lisäaineiden määrän merkkivalo (katso luku "AutoDose -tekniikka (Automaattinen annostelu)").
	Nämä merkkivalot syttyvät merkkivalon  ja  viereen, kun pesu- tai huuhteluaineen automaattista annostelua lisätään tai lasketaan. Aktivoi tämä tila sovelluksella.
	AutoDose nestemäisen pesuaineen säiliön merkkivalo. Kun merkkivalo syttyy, laite annostelee pesuaineen automaattisesti.
	AutoDose huuhteluaineen säiliön merkkivalo. Kun merkkivalo syttyy, laite annostelee huuhteluaineen automaattisesti.
OFF	AutoDose-tilan merkkivalo. Syttyy, kun AutoDose-toiminto on poissa käytöstä.
	Yhdistetty-tilan merkkivalo.

7. NÄPPÄIMET JA PAINIKKEET

7.1 Johdanto



Lisätoimintoja/toimintoja ei ole saatavilla kaikissa pesuohjelmissa. Tarkista lisätoimintojen/toimintojen ja pesuohjelmien yhteensopivuus kappaleesta "Ohjelmataulukko". Lisätoiminto/toiminto voi poissulkea toisen toiminnon, laite ei tällöin mahdollista yhteensopimattomien lisätoimintojen/toimintojen asettamista.

7.2 Päällä/Pois

Kytke laite päälle tai pois päältä painamalla tätä painiketta muutaman sekunnin ajan. Kaksi erilaista äänimerkkiä kuuluu, kun laite kytketään päälle tai pois päältä.

Koska Valmiustila-toiminto kytkee laitteen automaattisesti pois toiminnasta joidenkin

minuuttien kuluttua energiankulutuksen vähentämiseksi, laitteen kytkeminen uudelleen toimintaan voi olla tarpeen.

7.3 Ohjelasäädin

Haluttu ohjelma voidaan valita kääntämällä ohjelmanvalitsinta.

7.4 Lämpötila

Kun valitset pesuohjelman, laite ehdottaa automaattisesti oletuslämpötilaa.

Kosketa tätä painiketta toistuvasti, kunnes haluamasi lämpötila tulee näkyviin näyttöön.

Kun näytössä näkyy merkkivalo _ _*, laite ei lämmitä vettä.

7.5 Linkous

Kun asetat ohjelman, laite asettaa automaattisesti ohjelman oletuslinkousnopeuden.

Paina tätä painiketta toistuvasti:

- **vaihtaaksesi linkousnopeutta.** Näytössä näkyy vain asetetun ohjelman käytettävissä olevat linkousnopeudet.
- Aseta **Ei linkousta** -lisätoiminto - . Aseta tämä lisätoiminto kytkeäksesi kaikki linkousvaiheet pois käytöstä. Laite suorittaa vain valitun pesuohjelman tyhjennysvaiheen. Aseta tämä lisätoiminto hyvin hellävaraisesti käsiteltävien kankaiden ollessa kyseessä. Huuhteluvaihe käyttää enemmän vettä joissakin pesuohjelmissa.
- Käynnistä **Rypist. Esto** -lisätoiminto. Viimeistä linkousta ei tällöin suoriteta. Viimeisen huuhtelun vettä ei tyhjennetä koneesta, jotta estettäisiin pyykin rypistyminen. Pesuohjelma päättyy ja vettä jää rumpuun.

Näytössä on merkkivalo . Luukku pysyy lukittuna ja rumpu pyörii tasaisesti ryppyjen vähentämiseksi. Sinun täytyy ensin tyhjentää vesi, jotta voisit avata luukun.

Jos Käynnistä/Tauko -painiketta kosketetaan, laite suorittaa linkousvaiheen ja tyhjentää koneesta veden.



Laite tyhjentää veden automaattisesti noin 18 tunnin kuluttua.

- Käynnistä **Silent**-lisätoiminto. Ohjelman väli- ja loppulinkousvaiheet ohitetaan ja ohjelma päättyy jättäen veden koneeseen. Tämä auttaa vähentämään ryppyjä.

Näytössä näkyy -merkkivalo. Luukku pysyy lukittuna. Rumpu pyörii tasaisesti ryppyjen vähentämiseksi. Sinun täytyy ensin tyhjentää vesi, jotta voisit avata luukun.

Koska ohjelman äänitaso on erittäin alhainen, sitä voidaan käyttää öisin hyödyntäen edullisempaa yö sähköä. Joissakin ohjelmissa huuhteluissa käytetään enemmän vettä.

Jos kosketat Käynnistä/Tauko -painiketta, laite suorittaa vain tyhjennysvaiheen.



Laite tyhjentää veden automaattisesti noin 18 tunnin kuluttua.

7.6 Esipesu

Tällä lisätoiminnolla voi lisätä esipesuvaiheen pesuohjelmaan.

Vastaava merkkivalo syttyy kosketuspainikkeen yläpuolella.

Lisää käyttämällä tätä lisätoimintoa ohjelmaan 30 °C esipesuvaihe ennen pesuvaihetta.

Tämän lisätoiminnon käyttöä suositellaan, kun pyykki on erittäin likaista (erityisesti jos siinä on hiekkaa, pölyä, mutaa tai muita kiinteitä hiukkasia).



Kun esipesuvaihe valitaan ja AutoDose on päällä, laite annostelee pesuaineen automaattisesti. Kun AutoDose on pois päältä, lisää pesuaine/lisäaine pesupalloon rummussa.



Lisätoiminto voi pidentää ohjelman kestoa.

7.7 Tahranpoisto

Kosketa tätä painiketta tahranpoistovaiheen lisäämiseksi ohjelmaan.

Vastaava merkkivalo syttyy kosketuspainikkeen yläpuolella.

Käytä tätä lisätoimintoa pyykille, josta on poistettava sitkeitä tahroja.

Kun tämä lisätoiminto asetetaan, merkkivalo syttyy pesuaineen symbolin lähelle ja laite annostelee pesuainetta automaattisesti lisää, kun automaattinen pesuainesäiliö otetaan käyttöön.

Jos automaattinen pesuainesäiliö on pois päältä, tämä lisätoiminto voidaan suorittaa perinteisen laitteen tapaan lisäämällä pesu- tai lisäainetta manuaaliseen lokeroon.



Jos pesuainesäiliön painiketta painetaan Tahranpoisto-lisätoiminnon ollessa päällä, AutoDose -toiminto kytkeytyy pois päältä, mutta Tahranpoisto-lisätoiminto on edelleen päällä manuaalisessa tilassa.



Tämä lisätoiminto pidentää ohjelman kestoa.
Tämä lisätoiminto ei ole käytettävissä alle 40 °C ohjelmissa.

7.8 Pysyvä Lisähuuhtelu

Tämän lisätoiminnon avulla voit lisätä muutaman huuhtelun valitun pesuohjelman mukaan.

Tämä lisätoiminto on tarkoitettu henkilöille, joilla on pesuaineallergia tai herkkä iho. Tämän lisätoiminnon ominaisuuksien ansiosta huuhteluaine jakautuu tasaisesti pyykkiin, jolloin sen vaikutukset kankaisiin tehostuvat. Suositellaan huuhteluainetta käyttäessä.



Tämä lisätoiminto pidentää ohjelman kestoa.

Vastaava merkkivalo syttyy kosketuspainikkeen yllä ja jää palamaan seuraavien ohjelmien ajaksi, kunnes kyseinen lisätoiminto kytketään pois toiminnasta.

7.9 Steam Easy Iron

Tämä lisätoiminto lisää pesuohjelman loppuun höyryvaiheen, jota seuraa lyhyt rypistymisenestovaihe.





Höyryvaihe vähentää tekstiilien ryppyjä ja helpottaa niiden sillittämistä.

Vastaava merkkivalo syttyy kosketuspainikkeen yläpuolella.

Merkkivalo  palaa tasaisesti höyryvaiheen aikana.



Tämä lisätoiminto voi pidentää ohjelman kestoa.

Kun ohjelma pysähtyy, näytössä näkyy , merkkivalo  sammuu ja merkkivalo  alkaa ja Käynnistä/Tauko  led-valo palavat tasaisesti. Rumpu pyörii tasaisesti noin 30 minuutin ajan hyödyntääkseen höyryä tuona aikana. Kosketettaessa mitä tahansa painiketta, rypistymisenestovaiheen liikkeet pysähtyvät ja luukun lukitus avautuu, ja laite esittää jälleen edellistä asetettua ohjelmaa.

Keskeyttäksesi rypistymisenestovaiheen voit myös:

- kytke laite päälle tai pois päältä painamalla Päällä/Pois -painiketta muutaman sekunnin ajan tai käynnistää tai sammuttaa laitteen.
- Kääntää ohjelman valitsimen johonkin toiseen asentoon.



Paremmat tulokset saavutetaan vähäisemmällä määrällä pyykkiä.

7.10 Ajastin

Tämän lisävalinnan avulla voit siirtää ohjelman alkamisen sopivampaan aikaan.

Aseta haluamasi aika painamalla painiketta toistuvasti. Aikaa kasvaa yhden tunnin astein 20 tuntiin saakka.

Näytössä näkyy merkkivalo  ja valittu aika. Laitteen ajanlaskenta käynnistyy, kun

Käynnistä/Tauko  -painiketta on kosketettu ja luukku on lukittu.

Ajastin asettaa myös etäkäynnistyksen : lisätietoja saat luvusta "Wi-Fi – Yhteysasetukset".

7.11 Time Manager

Tämän lisätoiminnon avulla voit lyhentää ohjelman kestoa täyttömäärästä ja likaisuusasteesta riippuen.

Kun asetat pesuohjelman, näytössä näkyy oletuskesto ja viivoja -----.

Paina Time Manager painiketta lyhentääksesi ohjelman kestoa tarpeidesi mukaan.

Näytössä näkyy ohjelman uusi kesto ja viivojen määrä vähenee sen mukaisesti:

Paina Time Manager lyhentääksesi ohjelman kestoa omien tarpeittesi mukaan Näytössä näkyy ohjelman uusi kesto ja viivojen määrä vähenee sen mukaisesti:

----- valitaan, kun pyykin likaisuusaste on normaali.

---- pikaohjelma, kun kone on täynnä vähän likaantunutta pyykkiä.

-- erittäin nopea ohjelma vähän likaantuneelle pyykille (enintään puoli koneellista).

- lyhin ohjelma pienen pyykkimäärän raikastamiseksi.

Time Manager -toiminto on käytettävissä vain taulukossa mainituille ohjelmille.

merkkivalo	Puuvilla	Synteettiset
----- 1)	■	■
----	■	■
---	■	■
-- 2)	■	■
- 2)	■	■

1) Kaikkien ohjelmien oletuskesto.

2) Tätä lisätoiminnon Time Manager tasoa ei voi käyttää 90 °C:ssa.



Time Manager höyryohjelmien kanssa

Kun valitset höyryohjelman, tällä painikkeella voit valita kolmesta höyrytasosta, ja ohjelman kesto lyhenee vastaavasti:

- --- : Maximi
- -- : Medium
- - : Minimi

7.12 AutoDose Nestemäinen pesuaine ja huuhteluaine

Näillä painikkeilla voit suorittaa seuraavat toimet:

- : pesuaineen automaattisen annostelun kytkeminen päälle ja pois päältä.
- : automaattisen huuhteluaineen annostelun kytkeminen päälle ja pois päältä.



Katso lisätietoa luvusta "AutoDose-tekniikka (automaattinen annostelu)".

7.13 Käynnistä/Tauko

Paina Käynnistä/Tauko  käynnistääksesi, pysäyttääksesi laitteen tai keskeyttääksesi käynnissä olevan ohjelman.







-kuvake tarkoittaa, että voit keskeyttää ohjelman ja lisätä tai poistaa vaatteita. Lisätietoja saat kohdasta "Luukun avaaminen – Pyykin lisääminen".

8. ASETUKSET

8.1 Asetus



Vältä sormien kallistamista alaspäin näppäinyhdistelmää painaessa. Alla olevien painikkeiden anturit ovat herkkiä ja ne voivat vaikuttaa näppäimien valintaan.

TOIMINNOT	NÄPPÄINYHDISTELMÄ	KUVAUS
Lapsilukko	Steam Easy Iron	Tällä lisätoiminnolla voit estää lapsia leikkimästä käyttöpaneelilla. Pidä painiketta alhaalla, kunnes merkkivalo  syttyy/sammuu näytössä.
Äänisignaalit	Esipesu-Tahranpoisto	Tällä lisätoiminnolla voit kytkeä äänimerkit päälle tai pois päältä. Paina näppäinyhdistelmiä samanaikaisesti noin 2 sekunnin ajan. Jos kytket äänimerkit pois päältä, ne toimivat edelleenkin laitteen toimintahäiriön sattuessa.
Käyttötuntilaskuri	Tahranpoisto-Lisähuuhtelu	Laitteen kokonaiskäyttöajan voi esittää tunteina alkaen ensimmäisestä käynnistyksestä. Tämä arvo laskee pesuohjelmien käyttöajan (ei sisällä taukoja eikä ajastetun käynnistymisen aikaa). Paina näppäinyhdistelmiä samanaikaisesti muutaman sekunnin ajan. Kolmen sekunnin kuluttua laitteen kokonaiskäyttöaika näkyy näytöllä: esim. 1276 tuntia, ja näytöllä näkyy teksti Hr kahden sekunnin ajan, 12 (tuhannet ja sadat) näkyy kahden sekunnin ajan ja 76 (kymmenet ja yksittäiset tunnit) näkyy kahden sekunnin ajan.
Tehdasasetukset	Steam Easy Iron-Time Manager	Tällä toiminnolla voi palauttaa oletusarvoiset tehdasasetukset. Kytke tämä toiminto päälle painamalla näppäinyhdistelmiä samanaikaisesti muutaman sekunnin ajan. Näytöllä näkyy    noin viiden sekunnin ajan.

9. KÄYTTÖÖNOTTO



Voit huomata laitteessa hiukan vettä asennuksen aikana tai ennen ensimmäistä käyttökertaa. Vesi on jäänyt tehtaalla suoritetusta täydellisestä toimintatestistä, jonka avulla taataan koneen täydellinen kunto ja virheetön toiminta ennen sen toimitusta asiakkaalle.

1. Varmista, että kaikki kuljetuspultit on poistettu laitteesta.
2. Varmista, että verkkovirtalähde on käytettävissä ja vesihana on auki.

3. Täytä AutoDose-säiliöt nestemäisellä pesuaineella ja huuhteluaineella . Katso kappale "AutoDose-perusasetukset" luvusta "AutoDose-tekniikka".
4. Kaada rumpuun 2 litraa vettä. Tämä aktivoi tyhjennysjärjestelmän.
5. Aseta puuvillalle tarkoitettu pesuohjelma ja valitse korkein lämpötila, älä kuitenkaan lisää pyykkiä koneeseen. Tällöin poistetaan mahdolliset liat rummusta ja pesualtaasta.

10. AUTODOSE-TEKNIikka (AUTOMAATTINEN ANNOSTELU)



Lue tämä luku huolellisesti.

10.1 Johdanto

Pesu- ja huuhteluaineen oikea määrä varmistaa paremman pyykinhoidon ja hyvän pesutuloksen.

Liian suuri pesuainemäärä vahingoittaa pyykejä ja liian pieni määrä tuottaa huonomman pesutuloksen.

Tässä laitteessa on automaattinen annostelujärjestelmä, joka annostelee automaattisesti oikean määrän pesu- ja huuhteluainetta tekstiilien rakenteen ja värien kirkkauden säilyttämiseksi.

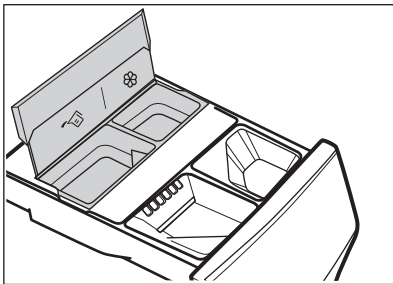

AutoDose nestemäisen pesuaineen säiliö.

AutoDose huuhteluainesäiliö.

Laite on esiasetettu tehtaalla sopimaan useimpiin käyttötapoihin.

Kun ohjelma on käynnistetty, laite annostelee automaattisesti oikean määrän pesu- ja huuhteluainetta todellisen täyttömäärän mukaan, jos AutoDose aktivoituu ja merkkivalot ja/tai ovat päällä näytössä.



Joissakin ohjelmissa AutoDose on kytketty pois päältä (merkkivalot ja/tai eivät näy ja näytössä näkyy **OFF**), koska on olemassa erikoispesuaineita tai -käsittelyjä vaativia vaatteita. Siinä tapauksessa lisää pesuaine ja muut lisäaineet oikeaan manuaaliseen lokeroon. Katso luvun "Ohjelmat" kappale "AutoDose-toiminnon ja lisätoimintojen yhteensopivuus ohjelmien kanssa".



Lisätietoa AutoDose-toiminnosta ja lisäasetusten käyttämisestä saat lataamalla sovelluksen.

10.2 Pesuainelokerikko AutoDose-säiliöllä ja manuaalisilla lokeroilla



Noudata aina pesuainepakkauksen merkittyjä ohjeita käyttäessä pesu- tai muita lisäaineita. Suosittelemme, ettei kuhunkin lokeroon merkittyä maksimitasomerkintää (**MAX**) ylitetä.

Jos molemmat AutoDose-säiliöt ovat käytössä asetetussa ohjelmassa, laite annostelee nestemäisen pesuaineen ja huuhteluaineen automaattisesti.

Jos yksi AutoDose-säiliö tai molemmat säiliöt ovat pois käytöstä (OFF) asetetussa ohjelmassa, lisää tuote manuaalisesti vastaavaan lokeroon.

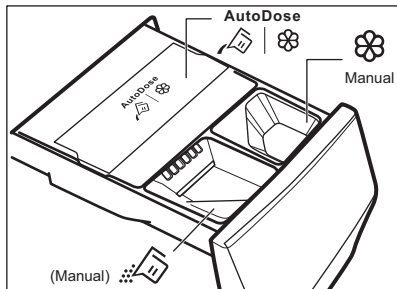

- AutoDose-säiliöt **nestemäiselle pesuaineelle** ja huuhteluaineelle .

VAROITUS!

Älä laita jauhemaista pesuainetta AutoDose-lokeroon.

- Pesuvaiheen manuaalinen lokero: **jauhe tai nestemäinen pesuaine.**



Kun käytät nestemäistä pesuainetta, käytä **erityistä nestemäisen pesuaineen lokeroa**. Katso tämän luvun kohta "Pesuaineen ja huuhteluaineiden manuaalinen annostelu". Nestemäisen pesuaineen lokero on rummun sisällä.

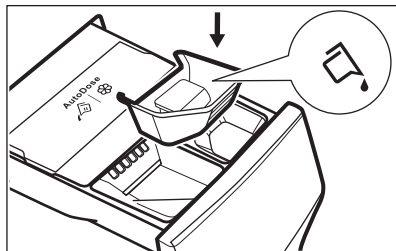

- **Nestemäisten lisäaineiden lokero** (huuhteluaine, tärkki).
- **MAX** Pesuaineen/lisäaineiden enimmäismäärä.

10.3 AutoDose-perusasetukset

Tehtaalla esiasetettujen suuren täyttömäärän annostelumäärät ovat 90 ml pesuainesäiliössä ja 25 ml huuhteluainesäiliössä: optimaalinen asetus useimpiin käyttövaatimuksiin. Laite käyttää näitä asetuksia kunkin pesun tarkan annostuksen laskemiseen täyttömäärän mukaan.

Ääriolosuhteissa (erittäin pehmeä tai kova vesi) ja erityisen pesuaineen (esim. erityisen tiivis) kohdalla suosittelemme kuitenkin säätämään esiasetettua määrää pesu- tai huuhteluainepakkauksen ohjeita noudattaen: esimerkiksi erittäin tiiviin pesuaineen kohdalla esiasetettua määrää voi olla tarpeen laskea huomattavasti.

Jos pesutulokset eivät ole tyydyttävät tai vaahtoa muodostuu liikaa pesun aikana, tämän tehdasasetuksen säätäminen voi olla tarpeen. Lue ohjeet perusasetuksien säätämiseen luvusta "AutoDose-asetustila", mutta sitä ennen:

1. Määritä vedenkovuustaso.

Tarkista alueesi vedenkovuustaso. Taso on yleensä jokin seuraavista: pehmeä, keskikova tai kova.

2. Määritä mukautettu pesuaineen annostelu.

Katso suositeltu määrä pesuaineen/ huuhteluaineen tuotepakkauksesta. Pesuaineen suositeltuun määrään vaikuttaa kolmen eri tekijän yhdistelmä:

- Vedenkovuuden taso (katso seuraava taulukko);
- Normaali likaisuustaso;
- Laitteen nimelliskapasiteetti (esim. maksimitäyttömäärä 10.5 kg). Jos pesuaineen tuotepakkauksen merkinnän nimelliskapasiteetti viittaa pienemmän kapasiteetin laitteisiin, mukautettua annosmäärää tulee lisätä 20 % suositellusta annostelusta.



Esimerkiksi jos kyseessä on nimelliskapasiteetillaan 8 kg:n pesukone, veden kovuus keskikova, pyykin likaisuusaste normaali, annostelun voi tarkistaa pesuainepakkauksen annostelutaulukosta.

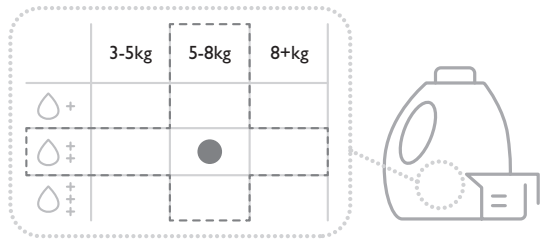

Vedenkovuuden tasot

Tasot	Vedenkovuuden arvoväli				
	°f ¹⁾	°d ²⁾	°e ³⁾	mmol / l	ppm
Pehmeä	<15	<8	<10	<1.4	<140
Keskikova ⁴⁾	15 - 25	8 - 14	0 - 17	1.5 - 2.5	150 - 250
Kova	>25	>14	>17	>2.5	>250

- 1) ranskalaiset asteet
- 2) saksalaiset asteet
- 3) englantilaiset asteet
- 4) Tehdasasetus, sopii useimpiin käyttöolosuhteisiin.

10.4 AutoDose-asetustila



Siirry AutoDose-asetustilaan ennen ohjelman asettamista. Asetustila voi peruuttaa väliaikaiset asetukset.

1. Paina Päällä/Pois -painiketta muutaman sekunnin ajan.
2. Odota noin 10 sekuntia, jotta laite suorittaa sisäisen tarkistuksen.

3. Käänä ohjelmanvalitsin haluamasi pesuohjelman kohdalle.
4. Siirry asetustilaan painamalla painikkeita Lämpötila ja Linkous samanaikaisesti muutaman sekunnin ajan, kunnes näytössä näkyy merkkivalo ja pesuainesäiliön - sekä huuhteluainesäiliön -merkkivalot. Laite poistuu määritystilasta oltuaan 10 sekuntia ilman vuorovaikutusta ohjauspaneelin kanssa.

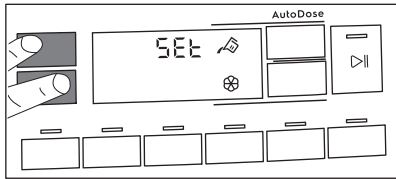

5. Kosketa vastaavia säiliön painikkeita toiminnon kytkemiseksi pois päältä ja päälle. Näytössä näkyy OFF säiliön ollessa pois käytöstä tai säiliön merkkivalo sen ollessa käytössä.



6. Aseta annostuksen perusasetukset koskettamalla vastaavia säiliöpainikkeita, kunnes näkyviin tulee pyykinhoitotuotteen oletusmäärä sekä kaksi nuolta näytön alaosaan. Pienennä annostusta koskettamalla painiketta Lämpötila toistuvasti ja lisää annostusta painamalla painiketta Linkous: vähimmäislisäys on 1 ml (kukin yksittäinen lisäys) tai 10 ml (kun painiketta painetaan pitkään).

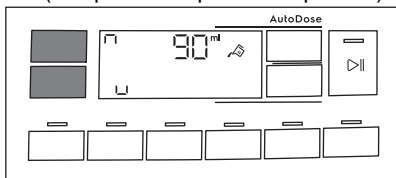

7. Noin 10 sekunnin kuluttua ohjelmatietojen näyttö tulee näkyviin uudelleen tai poistu välittömästi painamalla ja pitämällä alhaalla painikkeita Lämpötila ja Linkous.

10.5 Pesuaineen ja huuhteluaineen lisääminen AutoDose



Lue osio "Pesuaineet ja muut huuhteluaineet" luvusta "Neuvoja ja vinkkejä".



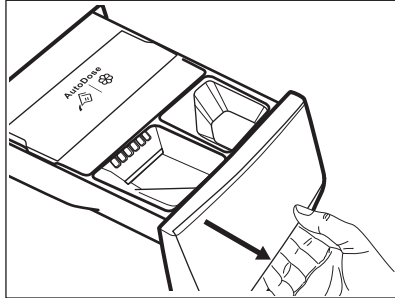

Suosittelemme, ettei maksimitasoa (**MAX**) ylitetä.

1. Avaa pesuaineen annostelija.

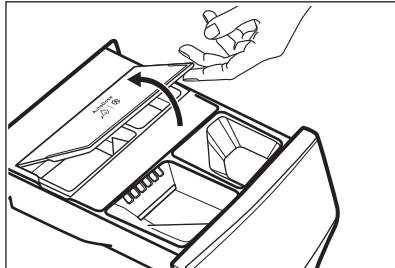

2. Nosta AutoDose-kansi.



3. Lisää AutoDose-pesuainesäiliöön vain nestemäistä pesuainetta varovasti . Täytä maksimitasolle **MAX**.

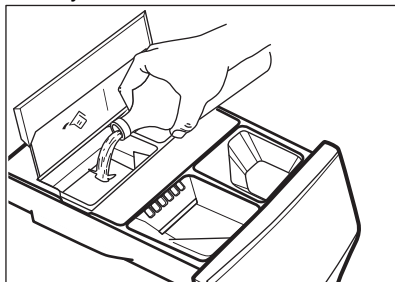

4. Lisää AutoDose-huuhteluainesäiliöön vain nestemäistä huuhteluainetta varovasti . Täytä maksimitasolle **MAX**.

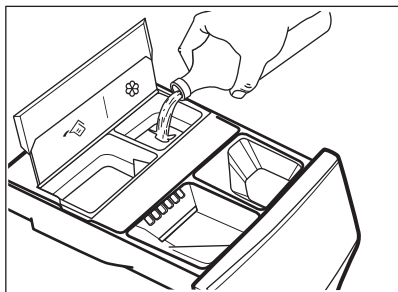

5. Laske AutoDose-kansi alas.

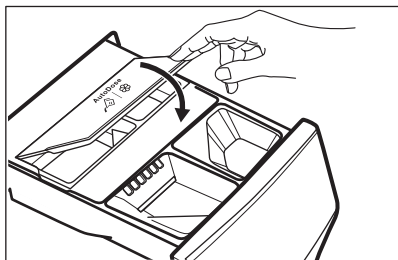

6. Sulje pesuainelokerikko kevyesti, kunnes se napsahtaa kiinni.

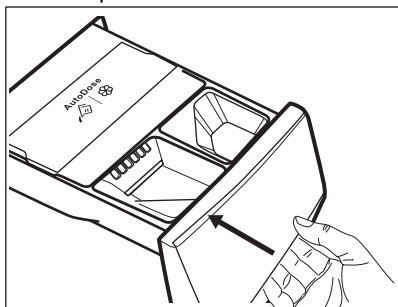

10.6 AutoDose alhaisen tason ilmoitus



Älä täytä AutoDose-säiliöitä uudelleen, ellei laite ilmoita yhden tai molempien säiliöiden olevan tyhjiä.

Kun käytössä olevan säiliön pesuainetaso on alhainen, vastaava merkkivalo vilkkuu hitaasti ja jatkuvasti näytössä.

Vilkkiminen loppuu, kun lokero täytetään.

Jos säiliötä ei täytetä ja ohjelma on käynnistynyt, merkkivalon vilkkuminen loppuu ja se jää palamaan pysyvästi. Merkkivalo alkaa vilkkua uudelleen, kun ohjelma on päättynyt.

Kun AutoDose on kytketty OFF-asentoon ja lokeron taso on alhainen, kyseisen lokeron asetettu määrä näkyy näytössä muutaman sekunnin ajan aina lokeron avaamisen yhteydessä muistuttaen sen täyttötarpeesta.

Jos molempien säiliöiden taso on alhainen, molemmat merkkivalot vilkkuvat, mutta näytössä näkyy vain pesuaineen asetettu määrä.



Jos säiliöt täytetään ennen kuin laite kytketään toimintaan ensimmäistä kertaa, AutoDose-merkkivalo ei vilku.

⚠ HUOMIO!

Säiliöt tulee täyttää merkiltään ja tyybiltään samanlaisella aikaisemmin käytetyllä pesu-/huuhtelu-/lisäaineella. Muussa tapauksessa puhdista säiliöt ennen niiden täyttämistä uudelleen.

10.7 AutoDose-toiminnosta siirtyminen manuaaliseen annosteluun

AutoDose-toiminto voidaan poistaa käytöstä yhden tai molempien säiliöiden kohdalla painamalla vastaavan painikkeen symbolia.

Esimerkki:

- Huuhteluainesäiliö voidaan kytkeä pois päältä painamalla huuhteluaineen  -painiketta, kunnes näytössä näkyy **OFF**.

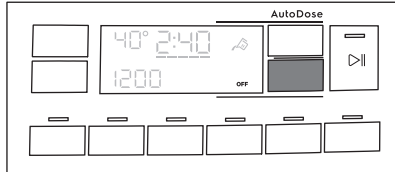

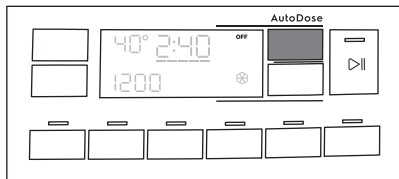

- Jos jonkin muun kuin AutoDose-säiliöissä olevien pesuaineiden käyttö on tarpeen, pesuainesäiliö voidaan kytkeä off-asentoon painamalla pesuaineen  -painiketta, kunnes näytössä näkyy **OFF**.



10.8 Toiminnon AutoDose poistaminen käytöstä

Jos haluat käyttää konetta AINOASTAAN manuaalisesti, voit kytkeä Autodose-toiminnon pois päältä. Kun olet siirtynyt AutoDose-asetustilaan painamalla pitkään painikkeita Lämpötila ja Linkous:

1. Napsauta pesuaineen painiketta  tai huuhteluaineen painiketta , kunnes näytössä näkyy **OFF**: AutoDose poistuu kokonaan käytöstä vastaavan tai molempien säiliöiden kohdalla.

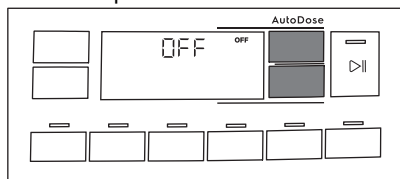

2. Noin 10 sekunnin kuluttua näyttöön palautuu ohjelman tietonäyttö.

10.9 Pesuaineen ja lisäaineiden manuaalinen annostelu

AutoDose-säiliöihin verrattuna voi olla tarpeen käyttää toisenlaista pesu- tai huuhteluainetta. Varmista ensin, että AutoDose-säiliöt on pois käytöstä ja lisää sitten pesu- ja/tai muita huuhteluaineita manuaalisiin lokeroihin.



Älä ylitä maksimimerkintää (**MAX**).

1. Avaa pesuaineen annostelija.

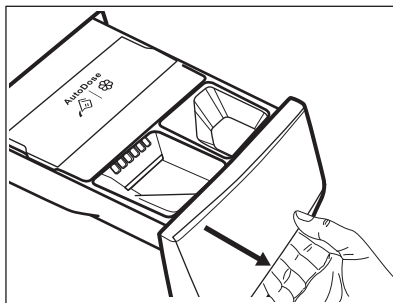

2. Lisää pesuainetta lokeroon . Kun käytät nestemäistä pesuainetta, katso kohta "Nestemäisen pesuaineen manuaalinen lisääminen".

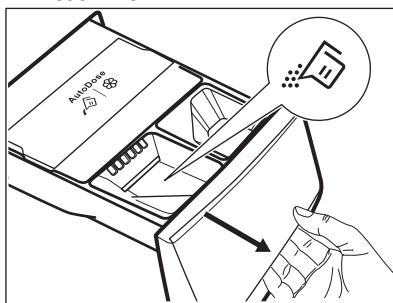

3. Voit halutessa lisätä huuhteluainetta lokeroon  **Manual**.

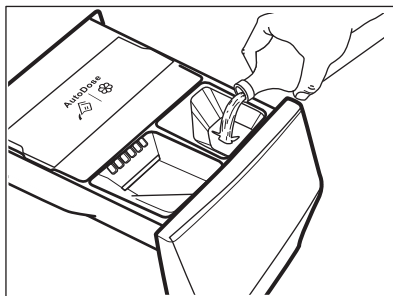

4. Sulje pesuainelokerikko kevyesti, kunnes se napsahtaa kiinni.

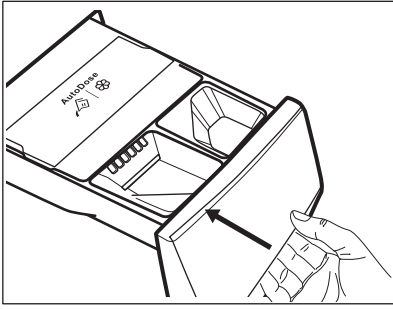

Nestemäisen pesuaineen manuaalinen lisääminen

1. Aseta nestemäisen pesuaineen lokero paikoilleen.

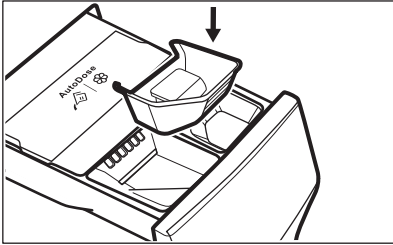

2. Lisää nestemäinen pesuaine lokeroon

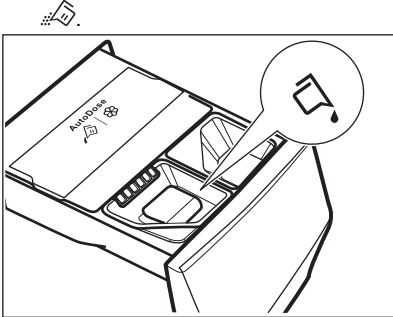

3. Sulje pesuainelokerikko kevyesti, kunnes se napsahtaa kiinni.

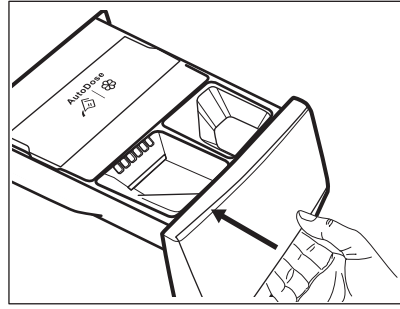

Jos laitetta ei ole käytetty yli 4 viikkoon ja säiliöt ovat täysiä, pesu-/huuhteluaine voi sitkistyä tai kuivua. Lokero tulee puhdistaa luvun "Huolto ja puhdistus" ohjeiden mukaisesti.

10.10 Lokero auki -ilmoitus

Pesuainelokeron tulee olla aina suljettuna ohjelman ollessa käynnissä.

Lokerossa oleva anturi tunnistaa, jos lokero on auki (tai jos sitä ei ole suljettu hyvin) ohjelman ollessa käynnissä. Laitteen toiminta keskeytyy tällöin välittömästi.

Jos Käynnistä/Tauko  -painiketta painetaan, laitteesta kuuluu äänimerkki ja näytön kaikki merkkivalot sammuvat lukuun ottamatta AutoDose-merkkivaloja, jotka palavat muutaman sekunnin ajan. Näyttö palaa tämän jälkeen edelliseen keskeytystilaan.

Tämä tapahtuu, vaikka käyttäjä kytkeisi AutoDose-toiminnon pois päältä.

Ohjelma voidaan käynnistää uudelleen varmistamalla, että lokero on suljettu hyvin ja painamalla Käynnistä/Tauko  -painiketta.

11. OHJELMAT

11.1 Sovellus ja muut lisäohjelmat

Sovelluksen avulla saat **laajan valikoiman lisäohjelmia**. Kytke laite Sovellus ja voit valita parhaiten tarpeitasi vastaavan ohjelman.



Ohjelmien nimiä voidaan muuttaa markkinoiden vaatimusten mukaan ilman erillistä ilmoitusta.
Sovelluksesta löytyy täydellinen kuvaus kustakin ohjelmasta.

Treenivaatteet	Verhot	Lastenvaatteet
Urheiluvaatteet	Tyyny	Pellava
Untuvatakki	Pyyhkeet	Pikapesu 0,5 kg
Jalkapallo	Eläinten karvat	Cashmere
Laskettelu	Helposti siliävät	Kauluspaidat
Juoksukengät	Anti-Allergy	Koneen puhdistus
Vuodevaatteet		

11.2 Ohjelmataulukko

Pesuohjelmat

Ohjelma	Ohjelman kuvaus
QuickCare 69min	Sekapyykki (puuvilla ja tekokuitu). Ihanteellinen päivittäiseen pesuun lyhyessä ajassa, parempaa vaatehuoltoa ja puhdas lopputulos jo 30 °C:ssa.
Puuvilla	Valkoinen ja värillinen puuvilla. Ihanteellinen normaali- ja erittäin likaiselle pyykille.
Synteettiset	Synteetti tai sekapyykki. Normaali likaisuusaste.
Hellävarainen	Arkalaatuiset tekstiilit (esim. akryyli, viskoosi ja sekapyykki), jotka edellyttävät hellävaraisempaa pesua. Normaali likaisuusaste.
 Villa/Silkki	Konepestävä villa, käsinpestävä villa ja muut tekstiilit, joissa on merkintä «käsinpesu» ¹⁾
Pika 20min	Puuvilla ja tekokuitu, vähän likaiset tai kerran käytetyt.

Ohjelma

Ohjelman kuvaus

Höyryohjelma FreshScent System -toiminnolla

Höyryohjelmilla voidaan vähentää ryppyjä ja hajuja²⁾ vain raikastamista vaativia vaatteita, välttää pesun. Tekstiilin kuidut avautuvat, minkä jälkeen kankaan silitys on helpompaa. Kun ohjelma on päättynyt, poista pyykki viivyttelemättä pesukoneen rummusta.³⁾ Höyryohjelmat eivät suorita hygieenisii ohjelmavaiheita. Älä aseta tätä ohjelmaa seuraavanlaisiin tekstiileihin:

- Tekstiilit, joita ei ole tarkoitettu kuivausrummussa kuivattaviksi.
- Tekstiilit joissa on merkintä "Vain kuivapesu".

Electrolux hajuste. Tätä erityistä hellävaraista hajustetta käyttäessä saat pyykkiä tuoksumaan vastapestyiltä. Lue hajusteiden mukana toimitetut ohjeet huolellisesti. Vähennä hajustemäärää pienempien pyykkimäärien kohdalla. Time Manager -painikkeella voit lyhentää ohjelman kestoa, kun kyse on vaatteista, jotka vaativat alhaisen pesulämpötilan.

ÄLÄ:

- kuivaa hajusteilla käsiteltyjä vaatteita kuivausrummussa. Muutoin hajusteet haihtuvat pois.
- käytä hajustetta muuhun kuin tässä kuvattuihin tarkoituksiin.
- käytä hajustetta uusiin vaatteisiin. Uudet vaatteet voivat sisältää niiden viimeistelyssä käytettyjen yhdisteiden jäämiä, jotka eivät sovi hajusteisiin.



Hajusteita on saatavilla **Electrolux**-verkkokaupasta tai valtuutetulta jälleenmyyjältä.



Höyry raik

Puuvilla, synteettinen ja sekapyykki. Erikoishöyryohjelma ilman pesua, jota voidaan käyttää kuivatuspyykin valmisteluun silittämistä varten tai kerran pidettyjen vaatteiden raikastamiseen. Tämä ohjelma vähentää ryppyjä ja hajuja ja tekee kankaan kuduista pehmeämpiä. Älä käytä pesuainetta.

Linkous/Tyhjennys

Pyykin linkoaminen ja veden tyhjentäminen rummusta. Kaikki muut tekstiilit paitsi villa ja arkalaatuiset tekstiilit.

Huuhtelu

Kaikki muut tekstiilit paitsi villa ja erittäin arkalaatuiset tekstiilit. Pyykkien huuhtelu- ja linkousohjelma. Oletuslinkousnopeus vastaa puuvillaohjelmien linkousnopeutta. Vähennä linkousnopeutta pyykkityypin mukaan. Tarvittaessa, aseta Lisähuuhtelu-lisätoiminto huuhteluvaiheiden lisäämiseksi. Matalalla linkousnopeudella laite suorittaa hellävaraiset huuhtelut ja lyhyen linkouksen.

Urheiluvaatteet

Urheiluvaatteet, synteettiset kuidut kuten polyesteri, polyesteri/elastaanisekoitukset, polyamidi. Sopii hien poistamiseen teknisistä urheiluvaatteista.

Peitot

Erikoisohjelma **synteettiselle huovalle tai peitolle, untuvapeitolle, päiväpeitolle** ja niin edelleen. Käytä nestemäistä pesuainetta herkille materiaaleille, kuten villalle tarkoitettua pesuainetta

Ohjelma

Ohjelman kuvaus



Outdoor



Älä käytä huuhteluainetta ja varmista, ettei pesuainelokerossa ole huuhteluainejäämiä.

Ulkovaatteet, tekniset, urheilukankaat, vettä hylkivät ja hengittävät takit, irrotettavalla fleece-kerroksella tai sisäosalla varustetut ulkoilutakit. Suositeltu täyttömäärä on 2.0 kg. Tätä ohjelmaa voidaan käyttää myös vettä hylkivän pinnan käsittelyvaiheena, joka on suunniteltu erityisesti sellaisten tekstiilien käsittelyyn, joissa on hydrofobinen pinnoite. Suorita vettä hylkivän pinnan palauttava vaihe seuraavasti:

- Lisää pesuaine lokeroon .
- Lisää erityistä vettä hylkivän tekstiilin palauttavan pinnan käsittelyainetta



huuhteluainelokeroon Manual.

- Vähennä pyykkiä niin, että täyttömäärä on 1.0 kg.



Voit parantaa vettä hylkivän pinnan käsittelyä edelleen kuivaamalla pyykit Outdoor kuivausrummussa ohjelmalla (jos käytettävissä ja jos vaateen hoito-ohjemerkinä sallii rumpukuivauksen).



Hygienia

Valkoinen puuvilla. Tämä suuritehoinen pesuohjelma, yhdessä höyrykäsittelyn kanssa, poistaa yli 99,99 % bakteereista ja viruksista **4)** pitäen lämpötilan yli 60 °C koko pesuvaiheen ajan; sisältää lisätoimenpiteen, joka kohdistuu kuittuihin höyryvaiheessa, kohennettu huuhteluvaihe takaa pesuaineen poiston samoin kuin mikro-organismien jäänteiden poiston. Tämä ohjelma takaa myös asianmukaisen vähennyksen siitepölyn/allergeenien määrissä.





Eco 40-60

Vähäinen energiankulutus puuvillalle. Alentaa lämpötilaa ja pidentää aikaa hyvän pesutuloksen saavuttamiseksi.

- 1) Tämän ohjelman aikana rumpu pyörii hitaasti hellävaraista käsittelyä varten. Voi vaikuttaa siltä, että rumpu ei pyöri tai se ei pyöri kunnolla, mutta tämä on kuitenkin normaalia tälle ohjelmalle.
- 2) Höyryohjelma ei poista erityisen voimakkaita hajuja.
- 3) Höyrykäsittelyn jälkeen pyykki voi olla kosteaa. Ripusta pyykki ulos kuivumaan muutamaksi minuutiksi.
- 4) Testattu lajeilla *Staphylococcus aureus*, *Enterococcus faecium*, *Candida albicans*, *Pseudomonas aeruginosa* ja MS2 Bacteriophage ulkopuolisen tahon suorittamassa testissä, jonka suoritti Swisstatet Testmaterialien AG v. 2021 (Testiraportti nro 202120117).

Ohjelman lämpötila, enimmäislinkousnopeus ja enimmäistäyttömäärä

Ohjelma	Oletuslämpötila Lämpötila-alue	Viitteellinen linkousnopeus Linkousnopeuden asteikko	Max. täyttömäärä
QuickCare 69min	30 °C 60 °C – 30 °C	1400 kierr./min 1400 kierr./min – 400 kierr./min	5.0 kg

Ohjelma	Oletuslämpötila Lämpötila-alue	Viitteellinen linkousno- peus Linkousnopeuden as- teikko	Max. täyttömäärä
Puuvilla	40 °C 90 °C – Kylmä	1400 kierr./min 1400 kierr/min – 400 kierr/min	10.5 kg ¹⁾
Synteettiset	30 °C 60 °C – Kylmä	1200 kierr./min 1200 kierr/min – 400 kierr/min	4.0 kg.
Hellävarainen	30 °C 40 °C – Kylmä	800 kierr./min 1200 kierr/min – 400 kierr/min	2.0 kg
 Villa/Silkki	40 °C 40 °C – Kylmä	1200 kierr./min 1200 kierr/min – 400 kierr/min	1.5 kg
Pika 20min	30 °C 40 °C – 30 °C	1200 kierr./min 1400 kierr/min – 400 kierr/min	3.0 kg.
 Höyry raik	-	-	1.0 kg
Linkous/Tyhjennys	-	1400 kierr./min 1400 kierr/min – 400 kierr/min	10.5 kg ¹⁾
Huuhdeltu	-	1400 kierr./min 1400 kierr/min – 400 kierr/min	10.5 kg ¹⁾
Urheiluvaatteet	30 °C 60 °C – Kylmä	1200 kierr./min 1200 – 400 kierr/min.	4.0 kg
Peitot	30 °C 60 °C – Kylmä	800 kierr./min 800 - 400 kierr/min.	3.0 kg
 Outdoor	30 °C 40 °C – Kylmä	1200 kierr./min 1200 kierr/min – 400 kierr/min	2.0 kg ²⁾ 1.0 kg ³⁾
 Hygienia	60 °C	1400 kierr/min. 1400 kierr/min – 400 kierr/min	10.5 kg ¹⁾

Ohjelma	Oletuslämpötila Lämpötila-alue	Viitteellinen linkousnopeus Linkousnopeuden asteikko	Max. täyttömäärä
Eco 40-60	40°C ⁴⁾	1400 kierr./min 1400 kierr/min – 400 kierr/min	10.5 kg ¹⁾

- 1) Tämän ohjelman täyttömäärä ei ole näytössä näkyvässä.
- 2) Pesuohjelma.
- 3) Pesuohjelma ja vettä hylkivän pinnan käsittelyvaihe.
- 4) **Komission asetuksen EU 2019/2023 ja Ukrainan asetuksen 834/2023 mukaisesti.** Tämä ohjelma pystyy pesemään lämpötilassa 40 °C tai 60 °C pestävän normaaliikaisen puuvillapyykin samanaikaisesti yhdellä ohjelmalla 40 °C:n lämpötilassa.



Katso pyykin lämpötila, ohjelman kesto sekä muut tiedot luvusta "Kulutusarvot".
Energiankulutuksen kannalta tehokkaimpia ohjelmia ovat yleensä alhaisempaa lämpötilaa käyttävät ja pi-
deempään kestävät ohjelmat.

11.3 Woolmark Premium Wool Care - Sininen







Tämän pesukoneen villapesuohjelma on The Woolmark Company -yhtiön testaama ja hyväksymä merkillä "käsinpesu" varustettujen villatekstiilien pesuun, kun vaatteet pestään tämän pesukoneen valmistajan ohjeiden mukaisesti.
M1230

11.4 Lisätoimintojen yhteensopivuus ohjelmien kanssa

QuickCare 69min	Puuvilla	Synteettiset	Hellävarainen	Villa/Silkki	Pika 20min	Höyry	Linkous/Tyhjennys	Huuhtelu	Urheiluvaatteet	Peitot	Outdoor	Hygienia	Eco 40-60
-----------------	----------	--------------	---------------	--------------	------------	-------	-------------------	----------	-----------------	--------	---------	----------	-----------

AutoDose

	QuickCare 69min	Puuvilla	Synteettiset	Hellävarainen	Villa/Silkki	Pika 20min	Höyry	Linkous/Tyhjennys	Huuhtelu	Urheiluvaatteet	Peitot	Outdoor	Hygienia	Eco 40-60
--	-----------------	----------	--------------	---------------	--------------	------------	-------	-------------------	----------	-----------------	--------	---------	----------	-----------

 AutoDose pesuaine	■	■	■	■		■				■		■	■	■
 AutoDose Huuhteluaine	■	■	■	■	■	■			■	■	■		■	■
Muut														
Linkous	■	■	■	■	■	■		■	■	■	■	■	■	■
 Rypistymisenesto	■	■	■	■	■				■	■		■	■	■
 Hiljainen		■	■	■						■				
--- Ei linkousta	■	■	■	■	■	■		■ ¹⁾	■	■	■	■	■	■
Tahrannoisto ²⁾		■	■							■			■	
Esipesu		■	■							■				
Time Manager ³⁾		■	■				■							
Lisähuuhtelu	■	■	■	■					■	■		■	■	
Steam Easy Iron ⁴⁾		■	■							■			■	
Ajastin	■	■	■	■	■	■	■	■	■	■	■	■	■	■

1) Jos asetat lisätoiminnon "Ei linkousta", laite suorittaa vain tyhjennyksen.

2) Tämä lisätoiminto ei ole käytettävissä alle 40 °C:n ohjelmissa.

3) Jos asetat lyhimmän keston, suosittelemme vähentämään pyykkimäärää. Voit täyttää laitteen kokonaan, mutta pesutulos voi kuitenkin heikentyä.

4) Tämä lisätoiminto ei ole käytettävissä alle 40 °C:n ohjelmissa.

▲ = Suositeltu

-- = Ei suositeltu

Pesuhjelmiin sopivat pesuaineet

Ohjelma	Yleiskäyttöinen pesujauhe ¹⁾	Yleinen nestepesuaine	Väriällisen pyykin neste-pesuaine	Hienopesu, villavaatteet	Erikois
QuickCare 69min	--	▲	▲	--	--
Puuvilla	▲	▲	▲	--	--
Synteettiset	▲	▲	▲	--	--
Hellävarainen	--	--	--	▲	▲
Villa/Silkki	--	--	--	▲	▲
Pika 20min	--	▲	▲	--	--
Urheiluvaatteet	--	▲	▲	--	▲
Peitot	--	--	--	▲	▲
Outdoor	--	--	--	▲	▲
Hygienia	▲	▲	--	--	▲
Eco 40-60	▲	▲	▲	--	--

1) Pesujauheen käyttöä suositellaan yli 60 °C lämpötilassa.

▲ = suositeltu

-- = Ei suositeltu

12. Wi-Fi - YHTEYDEN ASETUKSET

Tässä luvussa kuvataan, miten älylaite yhdistetään Wi-Fi-verkkoon ja miten se liitetään mobiililaitteisiin.

Tämän toiminnon avulla vastaanotat ilmoituksia, ohjaat ja hallitset laitettasi mobiililaitteistasi käsin.

Tehtaan oletusasetuksena Wi-Fi-toiminto on pois päältä.

Laitteen yhdistämiseksi ja kaikkien toimintojen ja palvelujen käyttämiseksi tarvittavat seuraavat:

- Langaton verkko kotona, jossa internetyhteys käytössä.
- Langattomaan verkkoon yhdistetty mobiililaitte.

Wi-Fi-moduulin parametrit

Taajuus	2,412 - 2,472 GHz Euroopan markkinoilla
Protokolla	IEEE 802.11b/g/n
Enimmäisteho	< 20 dBm

Salaus

WPA, WPA2, WPA3

12.1 QR-koodi arvokilvessä

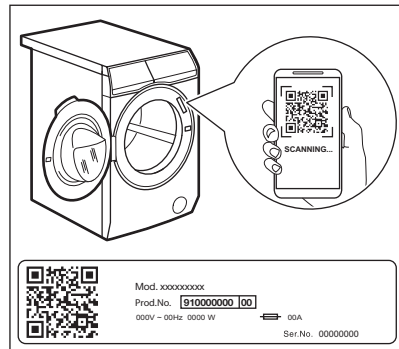

QR-koodia voidaan käyttää kahdella tavalla:

- Skannaa QR-koodi kameralla ja lataa sovellus älylaitteellesi sovelluskaupasta ja noudata vaadittuja ohjeita.
- Älylaitteen ja kodinkoneen välisen yhteyden muodostaminen prosessin yksinkertaistamiseksi. Skannaa QR-koodi sovelluksessa olevalla koodinlukijalla.

12.2 Asennus ja konfigurointi Sovellus



Sovellus mahdollistaa pyykinpesun hallitsemisen mobiililaitteesta. Sisältää lukuisia laitteeseen mukautettuja ohjelmia, hyödyllisiä toimintoja sekä tuotetietoja. Mukautettua pyykinpesua – ja kaikki suoraan mobiililaitteesta.

Seiso laitteen lähellä mobiililaitteen kanssa, kun yhdistät pesukonetta sovellukseen.

Varmista, että älylaitteesi on yhdistetty langattomaan verkkoon.

1. Siirry älylaitteen sovelluskauppaan tai skannaa QR-koodi (*katsotaan kohta "Arvokilven QR-koodi"*).
2. Lataa ja asenna sovellus.
3. Käynnistä sovellus. Valitse maa ja kieli ja kirjaudu sisään sähköpostiosoitteellasi ja salasananalla. Jos sinulla ei ole tiliä, luo uusi tili noudattamalla sovelluksen Sovellus ohjeita.
4. Noudata sovelluksen antamia ohjeita laitteen rekisteröimiseksi ja määrittämiseksi.

12.3 Laitteen langattoman yhteyden määrittäminen

1. Paina Päällä/Pois -painiketta muutaman sekunnin ajan. Odota noin 10 sekuntia ennen langattoman yhteyden määrittämistä.
2. Valitse ohjelma ohjelmanvalitsimella.
3. Paina ja pidä alhaalla painiketta ja samanaikaisesti muutaman sekunnin ajan, kunnes kuulet napsahduksen. Vapauta painikkeet. tulee näkyviin näyttöön 5 sekunnin ajaksi ja -merkkivalo alkaa vilkkua. Langaton moduuli käynnistyy.

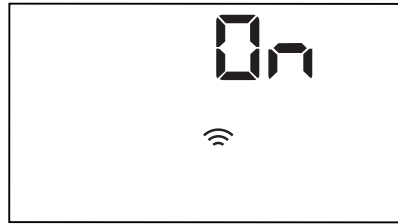

Varmista, että SOVELLUS on valmis yhteyden luomiseksi.

4. Noin 10 sekunnin jälkeen (Tukiasema) tulee näkyviin näyttölle.

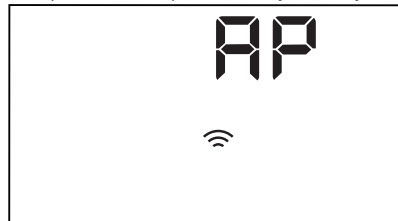

Tukiasema on avoin noin 5 minuutin ajan.

5. Määritä Sovellus älylaitteessasi ja yhdistä laite Wi-Fi-verkkoon noudattamalla ohjeita.
6. Jos yhteys on määritetty, kun ohjelmatietojen näyttö palautuu, merkkivalo syttyy näyttöön.



Laite luo verkkoyhteyden automaattisesti noin 10 sekunnin kuluessa aina kun laite kytketään päälle. Kun merkkivalon vilkkuminen lakkaa, yhteys on valmis.

Langaton yhteys voidaan kytkeä pois käytöstä painamalla pitkään painikkeita ja samanaikaisesti muutaman sekunnin ajan, kunnes ensimmäinen äänimerkki

kuuluu. Vapauta painikkeet. **OFF** tulee näkyviin 5 sekunnin ajaksi.



Jos laite kytketään pois päältä ja uudelleen päälle, langaton yhteys kytkeytyy automaattisesti pois päältä.

Langattoman yhteyden tunnistetiedot voidaan poistaa painamalla ja pitämällä alhaalla painiketta ja samanaikaisesti muutaman sekunnin ajan, kunnes toinen äänimerkki kuuluu. Symboli tulee näkyviin muutaman sekunnin ajaksi.

12.4 Etäkäynnistys

Etäkäynnistys mahdollistaa ohjelman käynnistämisen kaukosäädöllä.

Etäkäynnistys voidaan aktivoida / poistaa käytöstä, kun sovellus on asennettu ja langaton yhteys on valmis:

1. Paina Etäkäynnistys -painiketta.

2. Osoittimet ja syttyvät ohjelman yhteenvetönäyttöön ja luukku lukittuu. Nyt voit etäkäynnistää ohjelman.

12.5 Päivitys langattoman yhteyden kautta

Sovellus saattaa ehdottaa päivitystä laitteellesi.

Jos ohjelma on käynnissä, sovellus ilmoittaa, että päivitys alkaa ohjelman päätyttyä.

Päivityksen aikana laitteen näytössä näkyy .

Laitetta ei saa sammuttaa tai irrottaa sähköverkosta päivityksen aikana.

Laite on jälleen käytettävissä päivityksen päätyttyä eikä päivityksen onnistumisesta ilmoiteta.

Jos virhe ilmenee, laitteen näytössä näkyy:

: normaaliin käyttötilaan voidaan palata painamalla mitä tahansa painiketta tai kääntämällä valitsinta.

13. PÄIVITTÄINEN KÄYTTÖ



VAROITUS!

Lue turvallisuutta koskevat luvut.

13.1 Laitteen kytkeminen toimintaan

1. Kytke pistoke verkkopistorasiaan.
2. Avaa vesihana.
3. Paina Päällä/Pois -painiketta muutaman sekunnin ajan.

Kuuluu lyhyt ääni.

13.2 Pyykin lisääminen

- Avaa laitteen luukku.
- Ravista vaatteita ennen kuin laitat ne laitteeseen.
- Laita pyykit rumpuun yksi kerrallaan. Älä täytä rumpua liian täyteen.
- Sulje luukku huolellisesti.

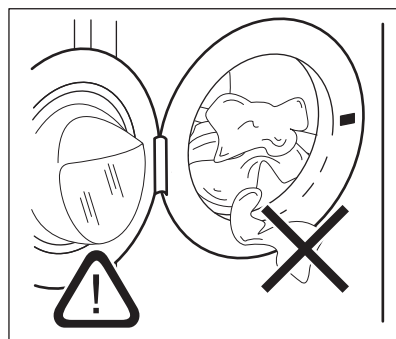

HUOMIO!

- Varmista, etteivät pyykit jää tiivisteen ja luukun väliin. Vaarana on vesivahinko tai pyykin vaurioituminen.
- Erittäin öljyisten ja rasvaisten tahrojen pesu tai tuoksujen käyttö voi vaurioittaa laitteen kumiosia.

13.3 Pesuaineen ja muiden lisäaineiden käyttäminen

Jos molemmat AutoDose-säiliöt ovat käytössä asetetussa ohjelmassa, laite annostelee pesu- ja huuhteluaineen automaattisesti.

Jos yksi AutoDose-säiliö tai molemmat säiliöt ovat pois käytöstä(OFF) asetetussa ohjelmassa, lisää tuote manuaalisesti vastaavaan lokeroon.

13.4 Ohjelman asettaminen



Jos haluat muuttaa pesu- tai huuhteluaineen automaattista annostelua, siirry AutoDose-asetustilaan ennen ohjelman asettamista. Asetustila voi peruuttaa väliaikaiset asetukset. Katso kappale ”AutoDose-asetustila” luvusta ”AutoDose-tekniikka (automaattinen annostelu)”.

1. Käännä ohjelmanvalitsin haluamasi pesuohjelman kohdalle. Vastaavan ohjelman merkkivalo syttyy.

Eco 40-60 on ehdotettu oletusohjelma, kun laite käynnistetään, ja johon energiamerkinnän tiedot liittyvät.

Painikkeen Käynnistä/Tauko merkkivalo vilkkuu.

Näytössä näkyy viitteellinen ohjelman kesto, asetetun ohjelman ilmoitettu maksimitäyttömäärä (vain muutaman sekunnin ajan), oletuslämpötila, oletuslinkousnopeus ja pesuvaiheen merkkivalot (kun käytettävissä).

2. Voit muuttaa lämpötilaa ja/tai linkousnopeutta koskettamalla vastaavia painikkeita.
3. Voit halutessasi asettaa yhden tai useamman lisätoiminnon koskettamalla vastaavia painikkeita. Vastaavat merkkivalot syttyvät näyttöön ja annetut tiedot muuttuvat sen mukaisesti.



Jos valinta **ei ole mahdollinen**, laitteesta kuuluu äänimerkki.

13.5 Ohjelman käynnistys



VAROITUS!
Varmista, että pesuainelokerikko on suljettu hyvin, muutoin ohjelma ei käynnisty.

Käynnistä ohjelma koskettamalla Käynnistä/Tauko -painiketta. Vastaava merkkivalo lakkaa vilkkumasta ja jää palamaan. Ohjelma alkaa, luukku on lukittu. Näytössä näkyy -merkkivalo.



Tyhjennyspumppu voi toimia lyhyen aikaa hieman ennen laitteen vedentäyttöä.

13.6 Ohjelman käynnistäminen ajastuksella

1. Kosketa painiketta Ajastin toistuvasti, kunnes haluamasi viive näkyy näytössä. Näytössä näkyy merkkivalo .
2. Kosketa painiketta Käynnistä/Tauko . Laitteen luukku lukittuu ja ajastimen ajanlaskenta käynnistyy. Näytössä näkyy -merkkivalo.

Ohjelma käynnistyy automaattisesti, kun ajanlaskenta päättyy.

Ajastimen peruuttaminen ajanlaskennan käynnistymisen jälkeen

Ajastuksen peruuttaminen:

1. Aseta laite taukotilaan koskettamalla painiketta Käynnistä/Tauko . Painikkeen merkkivalo alkaa vilkkua.
2. Kosketa painiketta Ajastin toistuvasti, kunnes näytössä näkyy ja merkkivalo sammuu.
3. Käynnistä ohjelma välittömästi koskettamalla painiketta Käynnistä/Tauko uudelleen.

Ajastimen muuttaminen ajanlaskennan käynnistymisen jälkeen

Ajastuksen muuttaminen:

1. Aseta laite taukotilaan koskettamalla painiketta Käynnistä/Tauko ▷||. Painikkeen merkkivalo alkaa vilkkua.
2. Kosketa painiketta Ajastin toistuvasti, kunnes haluamasi viive näkyy näytössä.
3. Käynnistä uusi ajanlaskenta koskettamalla painiketta Käynnistä/Tauko ▷|| uudelleen.

13.7 SensiCare System - täyttömäärän tunnistus



Ohjelman kesto näytössä viittaa **keskisuureen/suureen pyykkimäärään**.

Kun olet koskettanut Käynnistä/Tauko ▷|| -painiketta, ilmoitetun maksimitäyttömäärän merkkivalo sammuu, SensiCare System käynnistää täyttömäärän tunnistuksen:

1. Laite tunnistaa täyttömäärän 30 sekunnin kuluessa. Ohjelmissa, joissa on käytettävissä Time Manager, tämän vaiheen aikana näkyy yksinkertainen animaatio aikanäytön alla olevissa Time Manager-palkeissa ----. Rumpu pyörii lyhyesti.
2. Ohjelman kesto voi säätää sen mukaisesti joko pidemmäksi tai lyhyemmäksi. Vedensyöttö käynnistyy 30 sekunnin kuluttua.

Kun täyttömäärä on tunnistettu, ja jos **rummussa on liikaa pyykkiä**, merkkivalo **MAX** vilkkuu näytössä:

Tällöin koneen toiminta voidaan keskeyttää ja ylimääräiset vaatteet voidaan poistaa 30 sekunnin ajan.

Kun ylimääräiset pyykki on poistettu, käynnistä ohjelma uudelleen koskettamalla Käynnistä/Tauko ▷|| -painiketta. SensiCare-vaihe voidaan toistaa korkeintaan kolme kertaa (katso kohta 1).

Tärkeää! Jos pyykkimäärää ei vähennetä, pesuohjelma käynnistyy ylikuormituksesta

huolimatta. Tässä tapauksessa parasta pesutulosta ei voida taata.



Kun ohjelman käynnistymisestä on kulunut noin 20 minuuttia, laite voi säätää ohjelman kesto uudelleen tekstiilien vedenimukyvyistä riippuen.



SensiCare-tunnistus suoritetaan ainoastaan täydellisissä pesuohjelmissa, kun ohjelman kesto ei ole lyhennetty Time Manager-painikkeella.



SensiCare System ei ole käytettävissä kaikkien ohjelmien yhteydessä. Näitä ovat mm. Villa/Silkki, Huuhtelu ja lyhytkestoiset ohjelmat.

13.8 Ohjelman keskeyttäminen ja lisätoimintojen muuttaminen

Voit muuttaa **vain joitakin** lisätoimintoja ohjelman ollessa käynnissä:

1. Kosketa painiketta Käynnistä/Tauko ▷||. Vastaava merkkivalo alkaa vilkkua.
2. Muuta lisätoimintoja. Näytössä näkyvät tiedot muuttuvat sen mukaisesti.
3. Kosketa painiketta Käynnistä/Tauko ▷|| uudelleen. Pesuohjelma jatkuu.

13.9 Käynnissä olevan ohjelman peruuttaminen

1. Peruuta ohjelma ja kytke laite pois toiminnasta painamalla painiketta Päällä/Pois .
2. Käynnistä laite uudelleen painamalla painiketta Päällä/Pois
Nyt voit asettaa uuden pesuohjelman.



Jos SensiCare-vaihe on jo suoritettu ja vedensyöttö käynnistynyt, uusi ohjelma käynnistyy **toistamatta SensiCare-vaihetta**. Vettä ja pesuainetta ei tyhjenetä hävikin välttämiseksi. Näytössä näkyy ohjelman maksimikesto, joka päivityy noin 20 minuuttia uuden ohjelman käynnistämisen jälkeen.

Vaihtoehtoinen peruutustapa:

1. Kosketa painiketta Käynnistä/Tauko
2. Kierrä valitsin "Nollaa"-asentoon
3. Odota yhden sekunnin ajan. Näytössä näkyy .
Nyt voit asettaa uuden pesuohjelman.

13.10 Luukun avaaminen – Pyykin lisääminen

Laitteen luukku on lukittu ohjelman tai ajastimen ollessa toiminnassa. Näytössä näkyy -merkkivalo.



Jos lämpötila ja vedentaso rummussa ovat liian korkeita ja/tai rumpu pyörii edelleen, luukku ei saa avata.

Vaatteiden lisääminen tai poistaminen:

1. Kosketa painiketta Käynnistä/Tauko . Kyseisen luukun lukon merkkivalo sammuu näytössä.
2. Avaa laitteen luukku. Lisää pyykkejä tai poista pyykkejä tarvittaessa. Sulje luukku ja kosketa Käynnistä/Tauko -painiketta.

Ohjelma tai ajastettu käynnistäminen toimivat edelleen.

13.11 Ohjelman päättyminen

Kun ohjelma on päättynyt, laite pysähtyy automaattisesti. Äänimerkki kuuluu (jos äänimerkki on asetettu käyttöön). Näytössä näkyy .

Painikkeen Käynnistä/Tauko merkkivalo vilkkuu.

Luukun lukitus avautuu ja merkkivalo sammuu.

1. Paina painiketta Päällä/Pois kytkeäkseen laitteen pois toiminnasta.
Kun ohjelman päättymisestä on kulunut viisi minuuttia, energian säästötoiminto kytkee laitteen automaattisesti pois toiminnasta.



Kun kytket laitteen uudelleen toimintaan, näytössä näkyy edellisen ohjelman päättyminen. Aseta uusi pesuohjelma kääntämällä ohjelmanvalitsinta.

2. Poista pyykki laitteesta.
3. Varmista, että rumpu on tyhjä.
4. Pidä luukku ja pesuainelokero hieman raollaan homeen ja hajujen muodostumisen estämiseksi.

13.12 Veden tyhjentäminen ohjelman loputtua

Jos olet valinnut ohjelman tai lisätoiminnon, joka ei tyhjennä loppuhuuhtelun vettä koneesta, ohjelma päättyy, mutta:

- Aika-alueella näkyy ja näytössä näkyy lukitun luukun merkkivalo .
 - Painikkeen Käynnistä/Tauko merkkivalo alkaa vilkkua.
 - Rumpu pyörii edelleen säännöllisesti, jotta pyykkiin ei muodostuisi ryppejä.
 - Luukku pysyy lukittuna.
 - Sinun on tyhjennettävä vesi voidaksesi avata kannen:
1. Kosketa Linkous-painiketta pienentääksesi laitteen ehdottamaa linkousnopeutta.
 2. Paina Käynnistä/Tauko -painiketta: laite tyhjentää veden ja suorittaa linkoamisen.

Rypistymisen esto tai -lisätoiminnon merkkivalo sammuu.



Jos toiminto Silent on asetettu ja linkousnopeutta ei ole muutettu, laite tyhjentää ainoastaan veden painiketta Käynnistä/Tauko painaessa.

3. Kun ohjelma on suoritettu loppuun ja luukun lukon merkkivalo  sammuu, luukku voidaan avata.
4. Paina Päällä/Pois -painiketta muutaman sekunnin ajan sammuttaaksesi laitteen.

13.13 Valmiustoiminto

Valmiustilatoiminto kytkee laitteen automaattisesti pois päältä energiankulutuksen vähentämiseksi seuraavissa tilanteissa:

- Laitetta ei käytetä 5 minuuttiin eikä mikään ohjelma ole käynnissä.
Kytke laite päälle uudelleen painamalla Päällä/Pois -painiketta uudelleen.
- 5 minuutin kuluttua pesuohjelman päättymisestä
Kytke laite päälle uudelleen painamalla Päällä/Pois -painiketta.
Näyttö kertoo viimeisen ohjelman päättymisestä.

Aseta uusi pesuohjelma kääntämällä ohjelmanvalitsinta.
Jos säädin on käännetty "Nollaa"-asentoon

- , laite sammuu automaattisesti 30 sekunnin kuluttua.



Jos asetat ohjelman tai lisätoiminnon, jonka päätyttyä vesi jää rumpuun, Valmiustilatoiminto **ei kytke laitetta pois päältä** muistuttaakseen sinua veden tyhjentämisestä.



Kaukosäädin estää Valmiustilatoiminnon, mutta 15 minuutin kuluessa laite siirtyy verkon valmiustilaan ja näytössä näkyy vain merkkivalo .

14. HUOLTO JA PUHDISTUS

VAROITUS!

Lue turvallisuutta koskevat luvut.

14.1 Säännöllinen puhdistus

Säännöllinen puhdistus auttaa pidentämään laitteen käyttöikää.

Pidä luukkua ja pesuainelokeroa kunkin pesuohjelman jälkeen hiukan raollaan ilmankierron varmistamiseksi ja kosteuden poistamiseksi laitteen sisältä.

Jos laitetta ei käytetä pitkään aikaan: sulje vesihana ja irrota virtajohto pistorasiasta.

Viitteellinen säännöllinen puhdistusaikataulu:

Kalkinpoisto	Kahdesti vuodessa
Ylläpitopesu	Kerran kuukaudessa
Luukun tiivisteiden puhdistaminen	Kahden kuukauden välein
Rummun puhdistaminen	Kahden kuukauden välein
Pesuainelokeron ja Auto-Dose-astioiden puhdistus	Kahdesti vuodessa

Tyhjennyspumpon sihdin puhdistaminen	Kahdesti vuodessa
--------------------------------------	-------------------

Tuloletkun ja venttiilisihdin puhdistus	Kahdesti vuodessa
---	-------------------

14.2 Vieraiden esineiden poistaminen



Varmista, että taskut ovat tyhjiä ja kaikki irtonaiset kappaleet on sidottu ennen ohjelman suorittamista.

Poista mahdolliset vieraat esineet (esim. metallikiinnittimet, napit, kolikot, jne.) luukun tiivisteestä, sihdeistä ja rummusta. Lue lisäohjeita luvuista "Luukun tiivisteiden kaksoishuulet", "Rummun puhdistus", "Tyhjennyspumpon suodattimen puhdistus" ja "Vedenottoletkun ja venttiin sihdin puhdistus". Ole varovainen verhoja käsitellessäsi. Poista koukut ja aseta verhot pesupussiin tai tynnyliinan sisälle. Ota tarvittaessa yhteyttä valtuutettuun huoltoon.

14.3 Ulkopintojen puhdistaminen

Puhdista laite ainoastaan miedolla saippualla ja lämpimällä vedellä. Kuivaa kaikki pinnat kokonaan.

Älä käytä hankaavia pesulappuja tai naarmuttavia välineitä.

⚠ HUOMIO!

Älä käytä koskaan alkoholia, liuotainaineita tai vastaavia tuotteita.

⚠ HUOMIO!

Metallipintoja ei saa puhdistaa klooripohjaisilla pesuaineilla.

14.4 Kalkinpoisto

i

Jos alueesi vesi on kovaa tai keskikovaa, suosittelemme, että käytät pesukoneisiin tarkoitettua vedenpehennysainetta (kalkinpoisto ajoittain).

Tarkista rumpu säännöllisesti kalkkijäämien varalta.

i

Noudata aina tuotepakkaukseen merkittyjä ohjeita.

14.5 Ylläpitopesu

Jos lyhyitä alhaisen lämpötilan ohjelmia käytetään toistuvasti ja pitkään, rumpuun ja pesusäiliöön voi kertyä pesuainejäämiä ja nukkaa tai muodostua bakteerikantoja ja biofilmejä. Tämä voi muodostaa epämiellyttäviä hajuja ja hometta.

Voit poistaa kyseiset jäämät ja steriloida laitteen sisäosan suorittamalla huoltopesun vähintään kerran kuukaudessa:

1. Poista kaikki pyykkit koneesta.
2. Kytke AutoDose-toiminto pois käytöstä pesu- ja huuhteluaineen käyttämiseksi.
3. Suorita puuvillaohjelma suurimmalla lämpötilalla ja lisää pieni määrä pesujauhetta tai suorita Koneen puhdistus-ohjelma, jos se on käytettävissä.

14.6 Luukun tiiviste

Tässä laitteessa on **itsestään puhdistuva tyhjennysjärjestelmä**, joka mahdollistaa vaatteista irtoavien kevyiden nukkakuittujen poistumisen veden mukana. Tarkista tiiviste säännöllisesti ja puhdista se tarvittaessa seuraavan taulukon mukaisesti. Kolikot, napit ja muut pienet esineet voidaan kerätä talteen ohjelman päättymisen jälkeen.

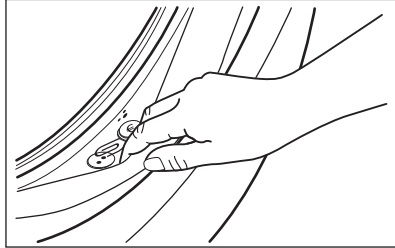

Puhdista se tarvittaessa ammoniakkipohjaisella puhdistusaineella naarmuttamatta tiivisteeseen pintaa.

i

Noudata aina tuotepakkaukseen merkittyjä ohjeita.

14.7 Rummun puhdistus

Tarkista rumpu säännöllisesti kertymien estämiseksi.

Rumpuun voi muodostua ruosteläiskä vierasesineiden tai rautapitoisen veden vuoksi

Puhdista rumpu erityisillä ruostumattomalle teräkselle sopivilla tuotteilla.

i

Noudata aina tuotepakkaukseen merkittyjä ohjeita.

Älä käytä rummun puhdistuksessa happoa sisältäviä kalkinpoistoaineita, klooria tai rautaa sisältäviä hankausaineita tai teräsvillaa.

Suorita perusteellinen puhdistus seuraavasti:

1. Puhdista rumpu erityisillä ruostumattomalle teräkselle sopivilla tuotteilla.



Noudata aina tuotepakkaukseen merkittyjä ohjeita.

2. Poista kaikki pyykit koneesta.
3. Kytke AutoDose -toiminto pois käytöstä pesu- ja huuhteluaineen käyttämiseksi.
4. Suorita lyhyt puuvillaohjelma korkealla lämpötillalla ja tyhjällä rummulla ja lisää pieni määrä pesujauhetta tai suorita Koneen puhdistus-ohjelma, jos se on käytettävissä. Jos laite voidaan yhdistää Wi-Fi-verkkoon, erikoisohjelma Koneen puhdistus voidaan ladata myös sovelluksen kautta.
5. Lisää hiukan pesujauhetta tai erikoistuotetta manuaalisesti tyhjiin rumpuun mahdollisten jäämien huuhtelemiseksi pois.



Näytössä voi aika ajoin ohjelman päätyttyä näkyä kuvake : "Rummun puhdistus" on tällöin suositeltavaa. Kun rumpu on puhdistettu, kuvake häviää.

14.8 Pesuainelokeron ja AutoDose-säiliöiden puhdistaminen

HUOMIO!

Jos vaihdat pesuaineen merkkiä, pitoisuutta tai paksuutta, pesuainelokero kannattaa puhdistaa.



Varmista ennen puhdistusta, että kaikki lokerot ovat tyhjiä.

Suorita seuraavissa kaavioissa kuvattu puhdistus joka toinen kuukausi estääksesi pesuainejäämien kuivumisen, huuhteluaineen kovettumisen, homeen muodostumisen pesuainelokeroon ja/tai nestemäisten lisäaineiden kuivumisen AutoDose-säiliöihin:

1. Avaa pesuaineen annostelija. Paina lukitusta kuvan mukaisesti ja vedä pesuainelokerikko ulos.

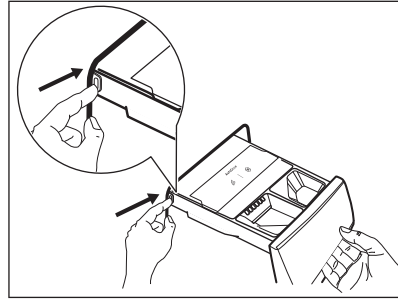

2. Irrota huuhteluainelokero ja nestemäisen pesuaineen lokero, jos se on olemassa.

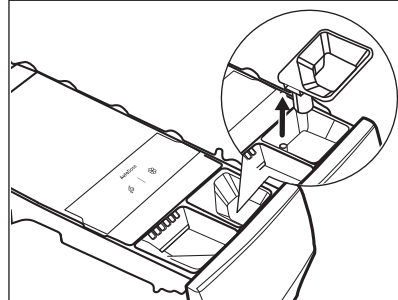
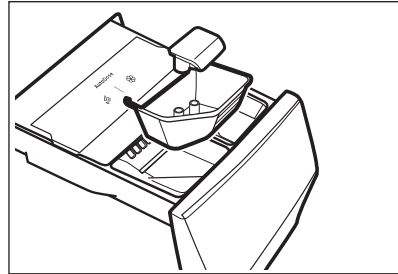

3. Paina takaosassa olevaa lukitusta kuvan mukaisesti ja nosta yläkansi irti.

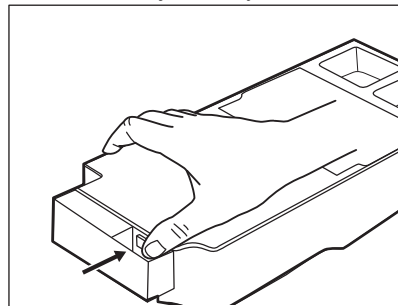

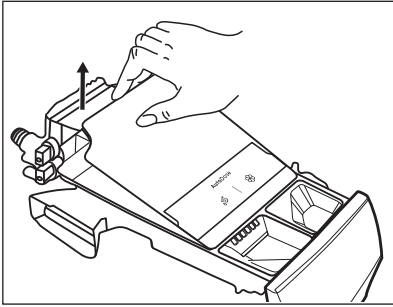

4. Voit poistaa pesuainejäämät tai säiliöihin vahingossa lisätyn väärän lisäaineen tyhjentämällä lokeron pesualtaaseen tai nesteen keräämiseen soveltuviin astioihin.

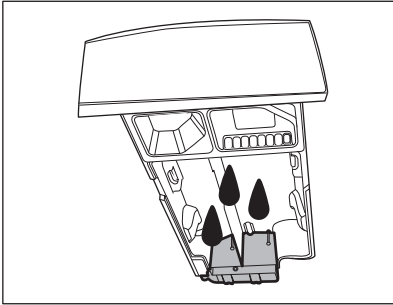

5. Pese lokero ja kaikki sen sisäosat juoksevan veden alla tai puhdista se kostealla liinalla.

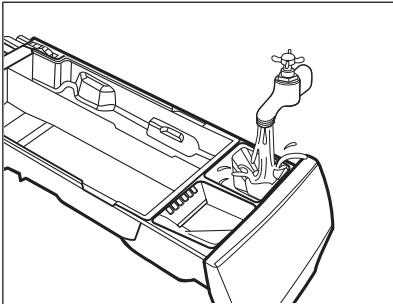

⚠ HUOMIO!

Älä käytä teräviä tai metallisia harjoja ja sieniä. Älä pese lokeroa astianpesukoneessa.

6. Käännä lokerikko ylösalaisin ja avaa alakansi kuvan mukaisesti.

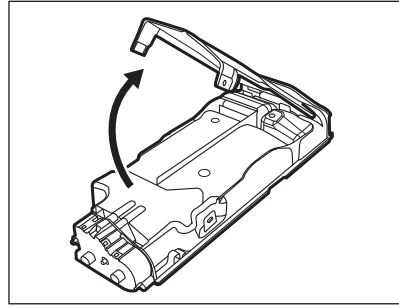

7. Varmista, että kaikki pesuainejäämät on poistettu kuljettimesta. Käytä ainoastaan pehmeitä kosteita liinoja.

8. Asenna alakansi takaisin paikoilleen kohdistamalla sen reiät lokerikon koukkuihin kuvan mukaisesti. Sulje se, kunnes se napsahtaa kiinni.

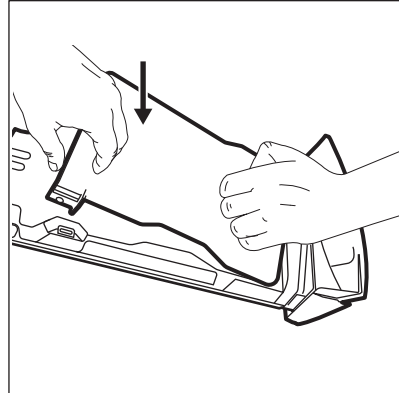

⚠ HUOMIO!

Paina alakantta kuvan mukaisesti. Varmista, että se on kunnolla suljettu.

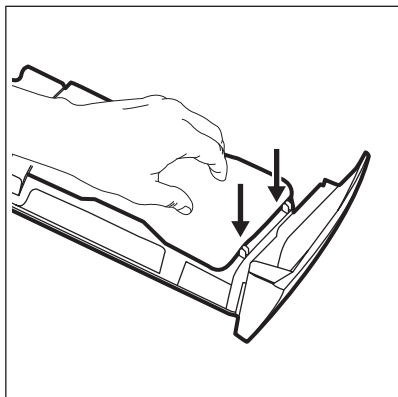

VAROITUS!

Pesuvainelokeron takana olevia pumppuja tai antureita ei saa puhdistaa terävillä tai metallisilla harjoilla tai muilla välineillä. Käytä tarvittaessa ainoastaan pehmeitä kosteita liinoja.

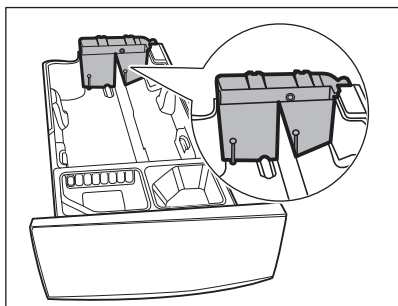

VAROITUS!

Jos säiliöiden takaosassa on jäämiä, liota pesuvainelokeroa lämpimässä vedessä. Älä käytä välineitä sen puhdistamiseen. Poista kahva ennen liottamista painamalla punaista painiketta ja liu'uttamalla kahvaa kuvan mukaisesti.

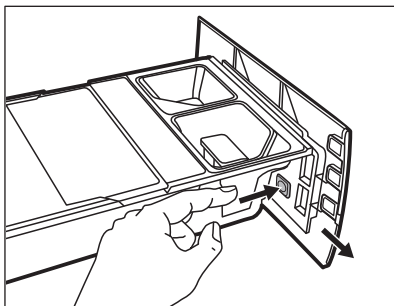

9. Varmista, että kaikki pesuainejäämät on poistettu syvennyksen ylä- ja alaosasta. Puhdista syvennys pienellä harjalla.

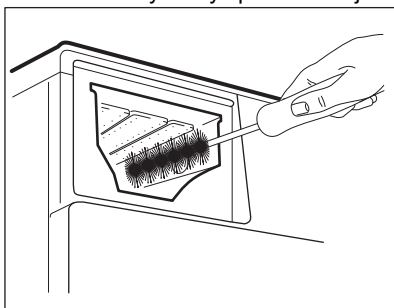

10. Kokoa lokero uudelleen seuraavasti:

- Aseta kahva paikalleen, jos se oli irrotettu.
- Aseta pohjakansi paikalleen ja paina, kunnes kuuluu "naksahdus".
- Aseta yläkansi säiliölokeroon päälle ja paina, kunnes kuuluu "naksahdus".
- Asenna manuaalisen lokero-osat paikoilleen.

11. Aseta pesuainannostelija ohjainkiskoihin ja sulje se varovasti, kunnes kuuluu "naksahdus". Käynnistä huuhteluohjelma ilman pyykkiä.

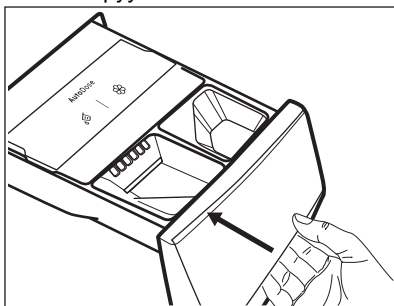



Palauta toiminnot täyttämällä säiliöt pesu- ja huuhteluaineella.

14.9 Tyhjennuspumpun sihdin puhdistaminen

VAROITUS!

Irrota verkkovirrasta.



Tarkista tyhjennuspumpun suodatin säännöllisesti ja varmista, että se on puhdas.

Puhdista tyhjennuspumpun suodatin, jos:

- Laite ei tyhjennä vettä.
- Rumpu ei pyöri.
- Laite päästää epätavallisen äänen tyhjennuspumpun tukkeutumisen johdosta.
- Näytössä näkyy hälytyskoodi **E2 1**.

VAROITUS!

- Älä poista suodatinta laitteen ollessa käynnissä.
- Älä puhdista pumppua, jos laitteen vesi on kuumaa. Odota, kunnes vesi jäähtyy

Puhdista pumpun suodatin seuraavien kaavioiden mukaisesti:

Pidä aina lähellä rätти, jolla voit kuivata mahdolliset vesivuodot suodatinta irrottaessa

1. Avaa pumpun kansi.

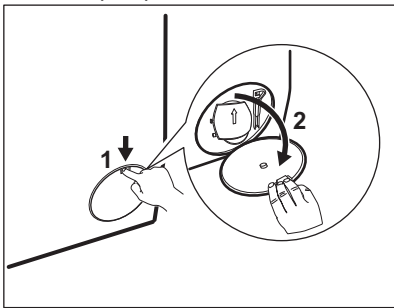

2. Aseta asianmukainen astia tyhjennuspumpun aukon alapuolelle ulosvirtaavan veden ottamiseksi talteen.

3. Avaa syöttöputki alaspäin. Pidä aina lattiapyyhe lähettyvillä mahdollisen veden kuivaamiseksi suodattimen poistamisen aikana.

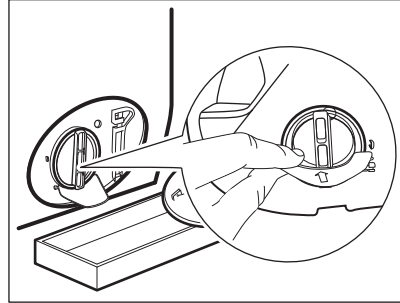

4. Käännä suodatinta 180 astetta vastapäivään sen avaamiseksi, älä kuitenkaan irrota sitä. Anna veden valua ulos.

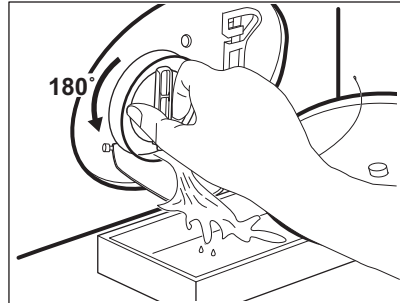

5. Kun astia on täynnä vettä, käännä suodatinta taaksepäin ja tyhjennä säiliö.
6. Toista vaiheet 4-5, kunnes vettä ei enää virtaa koneesta.
7. Irrota suodatin kiertämällä sitä vastapäivään.

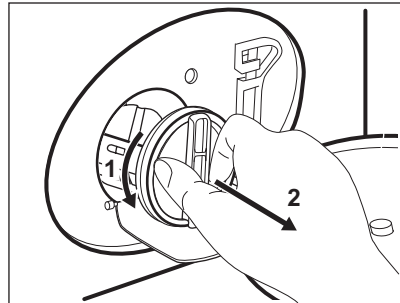

8. Poista tarvittaessa nukka ja esineet suodattimen syvennyksestä.

9. Tarkista, että pumpun siipipyörä pyörii esteettä. Mikäli se ei pyöri, ota yhteys valtuutettuun huoltoliikkeeseen.

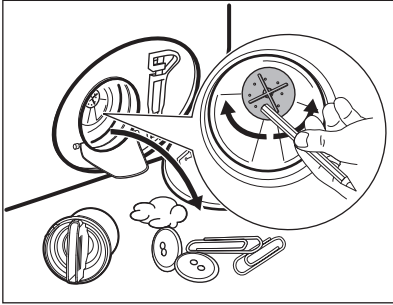

10. Puhdista suodatin hanaveden alla.

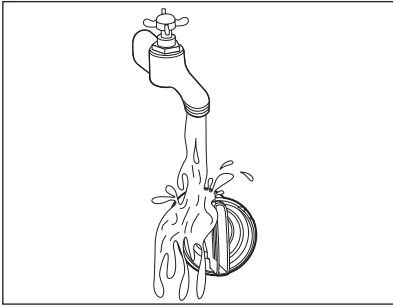

11. Asenna suodatin takaisin paikoilleen erityisiin ohjaimiin kiertämällä sitä myötäpäivään. Varmista, että kiristät suodattimen oikein vuotojen estämiseksi.

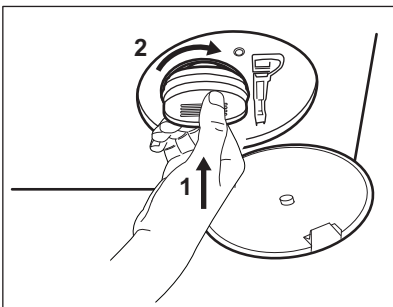

12. Sulje pumpun kansi.

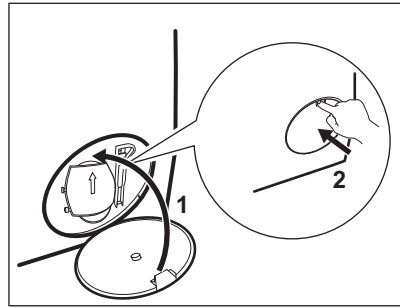

Kun tyhjännät veden hätätyhjennystoimenpiteellä, tyhjennysjärjestelmä tulee aktivoida uudelleen:

- Kaada pesuainelokerikon päälokeroon 2 litraa vettä.
- Kytke ohjelma päälle aloittaaksesi vedenpoiston.

14.10 Tuloletkun ja venttiilisihdin puhdistus

Sekä vedenottoletkun että venttiiliin sihdit on suositeltavaa puhdistaa kaksi kertaa vuodessa mahdollisten kertyneiden jäämien poistamiseksi. Puhdista suodattimet seuraavien kaavioiden mukaisesti:

- Irrota vedenottoletku hanasta ja puhdista sihti.

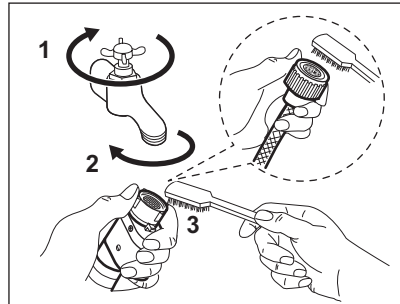

- Irrota vedenottoletku laitteesta löysäämällä rengasmutteria.

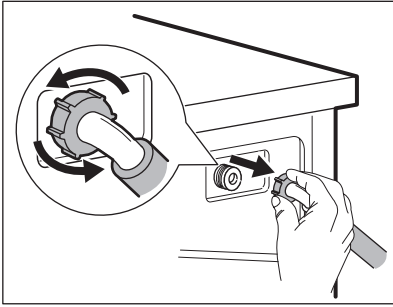

3. Puhdista laitteen takaosassa sijaitseva venttiiliin sihti hammasharjalla.

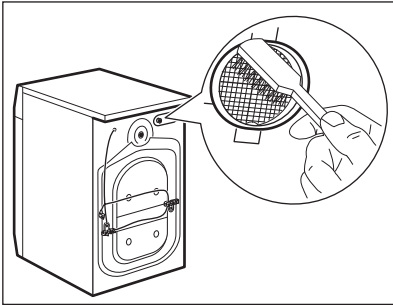

4. Kun letku liitetään takaisin laitteen takaosaan, kierrä sitä vasemmalle tai oikealle (ei pystyasentoon) vesihanauksen asennosta riippuen.

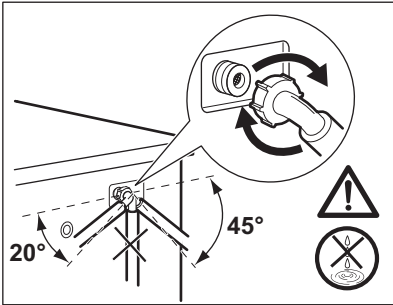

15. VIANMÄÄRITYS

⚠ VAROITUS!

Lue turvallisuutta koskevat luvut.

14.11 Häätäyhjennys

Jos vesi ei tyhjene koneesta, toista kappaleessa "Tyhjennospumpun suodattimen puhdistaminen" kuvattu toimenpide. Puhdista pumppu tarvittaessa.

Kun tyhjennät veden häätäyhjennystoimenpiteellä, tyhjennysjärjestelmä tulee aktivoida uudelleen:

1. Kaada pesuainelokerikon päälokeroon 2 litraa vettä.
2. Kytke ohjelma päälle aloittaaksesi vedenpoiston.

14.12 Suojeltava jäätymiseltä

Jos kone asennetaan alueelle, jossa lämpötila voi laskea 0 °C lämpötilaan tai sitä alhaisemmaksi, poista jäljelle jäänyt vesi vedenottoletkusta ja tyhjennospumpusta.

1. Irrota pistoke pistorasiasta.
2. Sulje vesihanaukset.
3. Aseta vedenottoletkun kaksi päätä astiaan ja anna veden valua letkusta ulos.
4. Tyhjennä tyhjennospumppu. Katso häätäyhjennyksen ohjeet.
5. Kun tyhjennospumppu on tyhjä, asenna vedenottoletku uudelleen.

⚠ VAROITUS!

Varmista, että lämpötila on yli 0 °C ennen kuin käytät laitetta uudelleen. Valmistaja ei ota vastuuta jäätymisvaurioista.

15.1 Hälytyskoodit ja mahdolliset toimintahäiriöt

Laite ei käynnisty tai se pysähtyy toiminnan aikana. Yritä ensin etsiä ratkaisu ongelmaan (tutustu taulukon sisältöön).

VAROITUS!

Kytke laite pois toiminnasta ennen tarkistuksien aloittamista.

Joissakin ongelmatilanteissa näytöllä näkyy vikakoodi ja Käynnistä/

Tauko  painike saattaa vilkkua jatkuvasti:

i

Jos laite on ylikuormitettu, poista joitakin vaatekappaleita rummusta ja/tai pidä luukku painettuna ja kosketa samanaikaisesti Käynnistä/Tauko kunnes merkkivalo  ei enää vilku (katso oheinen kuva).

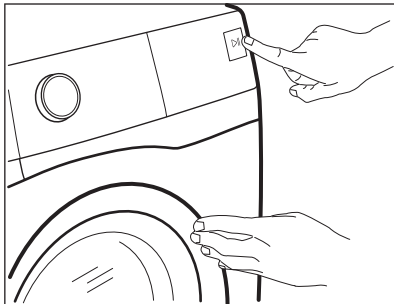

Ongelma	Mahdollinen ratkaisu
E11 Laite ei täyty vedellä kunnolla.	<ul style="list-style-type: none">• Varmista, että vesihana on auki.• Varmista, että vedensyöttöpaine on riittävä. Tämän tiedon saat paikalliselta vesilaitokselta.• Varmista, ettei vesihana ole tukossa.• Varmista, että veden tuloletkuissa ei ole vääntymiä, vaurioita tai taittumuksia.• Varmista, että vedenottoletkun liitos on tehty oikein.• Varmista, että tuloletkun ja venttiilin suodatin ei ole tukossa. Katso kohta "Hoito ja puhdistus".
E21 Laite ei tyhjennä vettä.	<ul style="list-style-type: none">• Varmista, että pesualtaan hana ei ole tukossa.• Varmista, että tuloletkussa ei ole vääntymiä tai taittumuksia.• Tarkista tyhjennysuodatin tukoksen varalta. Puhdista suodatin tarvittaessa. Katso kohta "Hoito ja puhdistus".• Tarkista, että poistoletku on liitetty oikein.• Valitse tyhjennysohjelma, valitsemassasi ohjelmassa ei ole tyhjennysvaihetta. Jos tyhjennysohjelmaa ei ole käytettävissä ohjelmavalitsimessa, voit asettaa sen sovelluksesta.• Valitse tyhjennysohjelma, jos olet valinnut ohjelmaa ilman tyhjennysvaihetta.

E41

Laitteen luukku on auki tai luukkua ei ole suljettu kunnolla.

- Varmista, että se on suljettu hyvin.

E91

Sisäinen virhe. Laitteen elektronisten osien välillä ei ole yhteyttä.

- Ohjelmaa ei ole suoritettu oikein loppuun tai laite pysähtyi liian aikaisin. Käynnistä laite uudelleen.
- Jos vikakoodi tulee uudelleen näkyviin, ota yhteyttä valtuutettuun huoltoliikkeeseen.

EH1

Virransyötön taajuus on käyttöalueen ulkopuolella.

EH2

Syöttöjännite on liian korkea.



EH3

Syöttöjännite on liian matala.

Jos näytössä näkyy muita vikakoodeja, käynnistä laite uudelleen. Jos ongelma toistuu, ota yhteyttä valtuutettuun huoltoliikkeeseen.

Jos laitteen ongelma on jokin muu, etsi mahdollisia ratkaisuja tutustumalla tässä jäljempänä olevaan taulukkoon.

Ongelma	Mahdollinen ratkaisu
Ohjelma ei käynnisty.	<ul style="list-style-type: none">• Varmista, että pistoke on kytketty pistorasiaan.• Varmista, että laitteen luukku on kunnolla kiinni.• Varmista, että sulakerasian sulake on ehjä.• Varmista, että painiketta Käynnistä/Tauko  on kosketettu.• Jos ajastin on asetettu, peruuta ajastus tai odota, kunnes ajanlaskenta on kulunut umpeen.• Varmista, että pesuainelokerikko on kunnolla kiinni.• Poista lapsilukko käytöstä, jos se on käytössä.• Tarkista, että nuppi on valitun ohjelman kohdalla.
Laite täyttyy vedellä ja tyhjenee välittömästi.	<ul style="list-style-type: none">• Varmista, että poistoletku on oikeassa asennossa. Letku saattaa olla liian matalalla. Lue osio "Asennusohjeet".
Linkousvaihe ei toimi tai pesuohjelma kestää normaalia pidempään.	<ul style="list-style-type: none">• Aseta linkousohjelma. Jos tyhjennysohjelmaa ei ole käytettävissä ohjelmavalitsimessa, voit asettaa sen sovelluksesta.• Tarkista että tyhjennysuodatin ei ole tukossa. Puhdista suodatin tarvittaessa. Katso kohta "Hoito ja puhdistus".• Säädä altaassa oleva pyykki käsin ja käynnistä linkousvaihe uudelleen. Ongelma voi johtua epätasapainosta.
Lattialla on vettä.	<ul style="list-style-type: none">• Varmista vesiletkujen liitosten tiiviys ja että vuotoja ei ole.• Varmista, että veden tulo- ja tyhjennysletkut ovat ehjiä.• Varmista, että käytät asianmukaista ja oikean määrän pesuainetta.

Ongelma	Mahdollinen ratkaisu
Laitteen kansi ei avaudu.	<ul style="list-style-type: none"> • Varmista, että et ole valinnut pesuohjelman ilman tyhjennysvaihetta. • Varmista, että pesuohjelma on päättynyt. • Valitse tyhjennys- tai linkoustoiminto, jos rummussa on vettä. Jos linkous- ja tyhjennysohjelmat eivät ole käytettävissä ohjelmavalitsimessa, voit asettaa sen sovelluksesta. • Varmista, että laite on kytketty sähkövirtaan. • Tämä ongelma voi johtua laitteen viasta. Ota yhteyttä valtuutettuun huoltoon. Jos luukun avaaminen on tarpeen, lue huolellisesti kohta "Luukun avaaminen hätätilanteesta". • Varmista, ettei Remote Start Mode -toimintoa ole kytketty päälle. Kytke se pois päältä.
Langattoman yhteyden merkkivalo  ei näy näytössä.	<ul style="list-style-type: none"> • Tarkista langaton signaali. • Varmista, että langaton yhteys toimii. Katso kappale "Pesukoneen langattoman yhteyden määrittäminen" luvussa "Wi-Fi-yhteyden asettaminen". • Tarkista kotiverkko ja reititin. • Käynnistä reititin uudelleen. • Ota yhteyttä langattoman verkon palveluntarjoajaan, jos langattomassa verkossa esiintyy edelleen ongelmia.
Sovellus ei voi muodostaa yhteyttä laitteeseen.	<ul style="list-style-type: none"> • Tarkista langaton signaali. • Tarkista, onko älylaitteesi yhdistetty langattomaan verkkoon. • Tarkista kotiverkkosi ja reitittimesi. • Käynnistä reititin uudelleen. • Ota yhteyttä langattoman verkon palveluntarjoajaan, jos langattomassa verkossa esiintyy ongelmia. • Laite tai älylaite tai molemmat on tarpeen konfiguroida uudelleen, koska uusi reititin on asennettu tai reitittimen määrityksiä on muutettu.
Sovellus ei saa usein yhteyttä laitteeseen.	<ul style="list-style-type: none"> • Varmista, että langaton signaali yltää laitteeseen. Kokeile siirtää kotisi reititin mahdollisimman lähelle laitetta tai harkitse langattoman verkon kantaman laajentamisen hankkimista. • Varmista, ettei mikroaaltouuni aiheuta häiriötä langattomaan signaaliin. Kytke mikroaaltouuni pois päältä. Vältä käyttämästä mikroaaltouunia ja kaukosäädintä samanaikaisesti.
Näytössä näkyy  . Kaikki muut painikkeet ovat pois päältä, paitsi Päällä/Pois.	<ul style="list-style-type: none"> • Laite lataa mahdollisia päivityksiä. Odota kunnes tämä vaihe on valmis. Jos sammutat laitteen päivityksen aikana, se jatkaa päivitystä, kun käynnistät sen uudelleen.
Laitteesta kuuluu poikkeavia ääniä ja se tärisee.	<ul style="list-style-type: none"> • Varmista, että laitteen tasapainotus on kunnossa. Lue osio "Asennusohjeet". • Varmista, että pakkauksen ja/tai kuljetuksen aikana asennettuina olleet pultit on poistettu. Lue osio "Asennusohjeet". • Lisää pyykkiä rumpuun. Pyykkimäärä saattaa olla riittämätön.
Ohjelman kesto pitenee tai lyhenee ohjelman toiminnan aikana.	<ul style="list-style-type: none"> • SensiCare System säätää ohjelman kestoja pyykin tyyppin ja määrän mukaan. Katso "SensiCare SystemTäyttömäärätunnistus" luvusta "Päivittäinen käyttö".

Ongelma	Mahdollinen ratkaisu
Pesutulokset eivät ole tyydyttäviä.	<ul style="list-style-type: none"> • Lisää pesuaineen määrää tai käytä jotain muuta pesuainetta. • Käytä erityistuotteita poistaaksesi sitkeät tahrat ennen varsinaista pyykin pesua. • Varmista, että valitset oikean pesulämpötilan. • Vähennä pyykin määrää. • Käyttäessäsi AutoDose-säiliötä varmista, etteivät ne ole tyhjiä. • Käyttäessäsi AutoDose-säiliötä varmista, että noudatat esiasetettua pesu-/huuhteluaineen annostelua. Katso luvun "AutoDose -teknologia" kappale "Perusasetukset". • Varmista, että olet puhdistanut AutoDose-säiliöt ennen kuin käytät muuta pesuaine-, huuhteluaine- tai lisääinmerkkiä tai -tyyppejä.
Liikaa vaahtoa rummussa pesuohjelman aikana.	<ul style="list-style-type: none"> • Vähennä pesuaineen, pesuainetablettien tai kerta-annospesuainetablettien määrää. • Käyttäessäsi AutoDose-säiliötä varmista, että noudatat esiasetettua pesu-/huuhteluaineen annostelua. Katso luvun "AutoDose -teknologia" kappale "Perusasetukset".
Pesu-/huuhteluaineen taso ei laske AutoDose-säiliössä pesun jälkeen.	<ul style="list-style-type: none"> • Tämä on normaalia: säiliöt ovat kohtalaisen suuria, eikä pesuaineen kulutusta ole välttämättä helppo huomata.

Käynnistä laite tarkastuksen jälkeen. Ohjelma jatkaa siitä pisteestä, mihin se jäi.

Jos ongelma toistuu, ota yhteys valtuutettuun huoltoliikkeeseen.

Huoltoliikkeen tarvitsemat perustiedot näkyvät laitteen arvokilvessä.

15.2 Luukun avaaminen hätätilanteessa

Mikäli järjestelmässä on tapahtunut sähkökatkos tai laitteen toimintahäiriö, luukun lukitus jää päälle. Pesuohjelma jatkuu, kun laite saa uudelleen virtaa. Jos luukun lukitus jää päälle toimintahäiriön esiintyessä, se voidaan avata hätäavaustoiminnolla.

Ennen kannen avaamista:

HUOMIO!

Palovammojen vaara! Varmista, ettei veden lämpötila ole liian korkea ja pyykki kuumaa. Odota tarvittaessa, että ne ovat jäähtyneet.

HUOMIO!

Henkilövahingon vaara! Varmista, ettei rumpu pyöri. Odota tarvittaessa, että rumpu pysähtyy.



Varmista, että rummun sisällä oleva veden taso ei ole liian korkealla. Suorita tarvittaessa hätätyhjennys (katso luvun "Hoito ja puhdistus" kohta "Hätätyhjennys").

Avaa kansi seuraavasti:

1. Kytke laite pois toiminnasta painamalla Päällä/Pois -painiketta.
2. Irrota verkkopistoke verkkopistorasiasta.
3. Avaa suodatinläppä.
4. Vedä hätäavauskytkintä kerran alaspäin. Vedä sitä vielä kerran alaspäin, pidä se kireällä ja avaa samalla laitteen luukku.

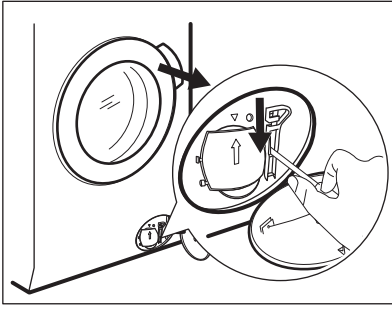

5. Ota pyykki ulos ja sulje laitteen kansi.
6. Sulje suodatinlappu.

16. KULUTUSARVOT

16.1 Kommentti



Laitteen mukana toimitetun energiamerkin QR-koodi sisältää linkin verkkosivustolle, jossa on EU EPREL -tietokannassa olevat laitteen suorituskykytiedot. Säilytä energiamerkki käyttöohjeen ja kaikkien muiden tämän laitteen mukana toimitettujen asiakirjojen kanssa. Joitakin tietoja on saatavilla myös EPREL:issä käyttämällä linkkiä <https://eprel.ec.europa.eu> sekä laitteen arvokilpeen merkittyä mallin nimeä ja tuotenumeroa.



Arvot ja ohjelman kesto voivat vaihdella erilaisten olosuhteiden mukaan (esim. huoneen lämpötila, veden lämpötila ja paine, täyttömäärä ja pyykin laatu, syöttöjännite) sekä muuttaessa ohjelman oletusasetuksia.

16.2 Komission asetuksen EU 2019/2023 ja Ukrainan asetuksen 834/2023 mukaisesti

Eco 40-60 ohjelma	kg	kWh	Litraa	tt:mm	% 1)	°C	kierrosta minuu- tissa ²⁾
Täysi koneellinen	10.5	0.950	64.0	03:59	53.00	38.0	1351
Puolikoneellinen	5.25	0.660	50.0	02:59	53.00	36.0	1351
Neljänneskoneellinen	2.5	0.195	40.0	02:40	54.00	23.0	1351

1) Jäännöskosteus linkousvaiheen päättyessä. Mitä korkeampi linkousnopeus, sitä korkeampi äänenvoimakkuus ja sitä vähäisempi jäljelle jäävä kosteus.

2) Suurin linkousnopeus.

Virrankulutus eri tiloissa

Pois päältä (W)	Valmiustila (W)	Ajastettu käynnistymisen (W)	Valmiustila verkkoon yhdistettynä (W)
0.50	0.50	4.00	2.00 ¹⁾

Aika pois päältä/valmiustilaan on enintään 15 minuuttia.

¹⁾ Yhdistetyn toiminnon vuosittainen energiankulutus on noin 17,5 kWh. Tämän toiminnon yhteys voidaan katkaista luvun "Wi-Fi-yhteyden asettaminen" ohjeita noudattamalla.

16.3 Yleiset ohjelmat



Kyseiset arvot ovat ainoastaan viitteellisiä.

Ohjelma	kg	kWh	Litraa	tt:mm	% 1)	°C	kierrosta minuu- tissa ²⁾
Puuvilla ³⁾ 90 °C	10.5	3.200	90.0	04:10	52.00	85.0	1400
Puuvilla 60 °C	10.5	2.200	90.0	04:00	52.00	55.0	1400
Puuvilla ⁴⁾ 20 °C	10.5	0.400	90.0	03:20	52.00	20.0	1400
Synteettiset 40 °C	4.0	0.800	55.0	02:15	35.00	40.0	1200
Hellävarainen ⁵⁾ 30 °C	2.0	0.400	60.0	01:05	35.00	30.0	1200
Villa 30 °C	1.5	0.300	65.0	01:05	30.00	30.0	1200

¹⁾ Jäännöskosteus linkousvaiheen päättyessä. Mitä korkeampi linkousnopeus, sitä korkeampi äänenvoimakkuus ja sitä vähäisempi jäljelle jäävä kosteus.

²⁾ Linkousnopeuden viiteilmaisin.

³⁾ Sopii erittäin likaisten tekstiilien pesemiseen.

⁴⁾ Soveltuu hieman likaantuneen puuvilla-, synteettisen ja sekapyykin pesuun.

⁵⁾ Suorittaa lisäksi vähän likaisen pyykin pikapesun.

17. PIKAOHJE

17.1 Päivittäiskäyttö

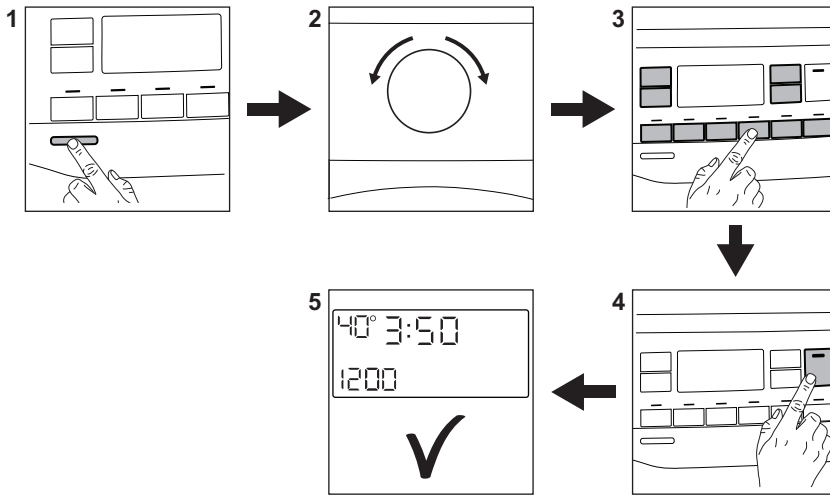

- Kytke pistoke verkkopistorasiaan.
- Avaa vesihana.
- Kytke laitteeseen virta **(1)** painamalla painiketta **Päällä/Pois**.
- Käännä ohjelmanvalitsinta haluamasi ohjelman asettamiseksi **(2)**.
- Aseta haluamasi lisätoiminnot painamalla vastaavia kosketuspainikkeita **(3)**.
- Aseta pyykit rumpuun yksi kerrallaan ylittämättä ilmoitettua maksimitäyttömäärää. Sulje luukku ja varmista, etteivät pyykit jää tiivisteeseen ja luukun väliin.
- **AutoDose-säiliöitä** käyttäessä laite annostelee pesu- ja huuhteluaineen automaattisesti. Varmista, etteivät säiliöt ole tyhjiä.
Lisää pesuaine ja muut lisäaineet oikeaan lokeroon **manuaalisia lokeroja** käyttäessä.

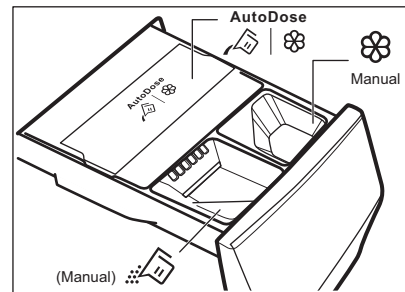

Kun käytät manuaalisessa lokerossa nestemäistä pesuainetta, aseta paikoilleen nestemäisen pesuaineen lokero.

- Käynnistä ohjelma koskettamalla **Käynnistä/Tauko** -painiketta **(4)**.
- Laite käynnistyy.
- Poista pyykit ohjelman päättyttyä.
- Kytke laite pois päältä painamalla **Päällä/Pois** -painiketta.

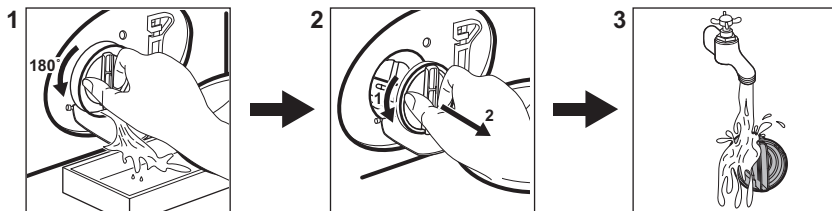

17.2 Tyhjennuspumpun suodattimen puhdistaminen





Puhdista suodatin säännöllisesti ja erityisesti silloin, kun näytössä näkyy hälytyskoodi

E21.

17.3 Ohjelmat

Ohjelmat	Täyttö	Tuotteen kuvaus
QuickCare 69min	5.0 kg	Puuvilla ja synteettiset vaatteet. Tehokas ohjelma, joka takaa hyvän pesutuloksen lyhyessä ajassa.
Puuvilla	10.5 kg ¹⁾	Valkoinen ja värillinen puuvilla. Ihanteellinen normaali- ja erittäin liikkeelle pyykille.
Synteettiset	4.0 kg	Synteetti tai sekapyykki.
Hellävarainen	2.0 kg	Arkalaatuiset tekstiilit, kuten akryyli, viskoosi, polyesteri.
 Villa/Silkki	1.5 kg	Konepestävä villa ja käsin pestävä villa ja hienopyykki.
Pika 20min	3.0 kg	Puuvillavaatteet ja tekokuitu, vähän likaiset tai kerran käytetyt.
 Höyry raik	1.0 kg	Puuvilla- ja synteettiset vaatteet, joista on poistettava rypyt.
Linkous/Tyhjennys	10.5 kg ¹⁾	Pyykin linkoaminen ja veden tyhjentäminen rummusta. Kaikki muut tekstiilit paitsi villa ja arkalaatuiset tekstiilit.
Huuhtelu	10.5 kg ¹⁾	Kaikki muut tekstiilit paitsi villa ja erittäin arkalaatuiset tekstiilit. Pyykkien huuhtelu- ja linkousohjelma.
Urheiluvaatteet	4.0 kg	Urheiluvaatteet, synteettiset kuidut kuten polyesteri, polyesteri/elastaanisekoitukset, polyamidi. Sopii hien poistamiseen teknisistä urheiluvaatteista.
Peitot	3.0 kg	Synteettiset ja untuvapeitot, topatut vaatteet, peitot.

Ohjelmat	Täyttö	Tuotteen kuvaus
 Outdoor	2.0 kg ²⁾ 1.0 kg ³⁾	Nykyaikaiset ulkoilu-urheiluvaatteet.
 Hygienia	10.5 kg ¹⁾	Valkoinen puuvilla. Tämä pesuohjelma poistaa yli 99,99 % bakteereista ja viruksista ⁴⁾ Lisäksi se takaa asianmukaisen vähennyksen allergeenien määrässä.
Eco 40-60	10.5 kg ¹⁾	Vähäinen energiankulutus puuvillalle. Alentaa lämpötilaa ja pidentää aikaa hyvän pesutuloksen saavuttamiseksi.

1) Tämän ohjelman täyttömäärä ei ole näytössä näkyvissä.

2) Pesuohjelma.

3) Pesuohjelma ja vettä hylkivän pinnan käsittelyvaihe.

4) Testattu lajeilla Staphylococcus aureus, Enterococcus faecium, Candida albicans, Pseudomonas aeruginosa ja MS2 Bacteriophage ulkopuolisen tahon suorittamassa testissä, jonka suoritti Swisstatet Testmaterialien AG v. 2021 (Testiraportti nro 202120117).

Kun laite täytetään kunkin ohjelman **enimmäistäyttömäärään, energian- ja vedenkulutus ovat pienempiä.**

Pesuohjelmiin sopivat pesuaineet

Ohjelma	Yleiskäyttöisen pesujauheen ¹⁾	Yleinen nestepesuaine	Väriällisen pyykin neste-pesuaine	Hienopesu, villavaatteet	Erikois
QuickCare 69min	--	▲	▲	--	--
Puuvilla	▲	▲	▲	--	--
Synteettiset	▲	▲	▲	--	--
Hellävarainen	--	--	--	▲	▲
Villa/Silkki	--	--	--	▲	▲
Pika 20min	--	▲	▲	--	--
Urheiluvaatteet	--	▲	▲	--	▲
Peitot	--	--	--	▲	▲
Outdoor	--	--	--	▲	▲
Hygienia	▲	▲	--	--	▲
Eco 40-60	▲	▲	▲	--	--

1) Pesujauheen käyttöä suositellaan yli 60 °C lämpötilassa.

▲ = suositeltu

-- = Ei suositeltu

17.4 Pesuaineen tyyppi ja määrä.

- Käytä vain pesukoneeseen tarkoitettuja pesuaineita ja muita aineita. Noudata ensiksi seuraavia yleisohjeita:

- jauhepesuaineet (myös tabletit ja kerta-annospesuainetabletit) kaikille tekstiilityypeille, pois lukien herkätkeskiili. Suosi valkaisuainetta sisältäviä jauhemaisia pesuaineita valkoisen pyykin ja pyykin desinfiointiin,
- nestemäiset pesuaineet (mukaan lukien yksittäiset pesuaineannokset), mieluiten alhaisen lämpötilan pesuohjelmissa (enintään 60 °C) kaikille kuitutyypeille, tai erikoispesuaineita vain villavaatteille.
- Älä sekoita eri pesuainetyyppejä.
- Käytä vähemmän pesuainetta, jos:
 - pyykkiä on vähän,
 - pyykki on vain vähän likaista,
 - pesussa muodostuu paljon vaahtoa.
- Kun käytät pesuainetabletteja, aseta ne aina rumpuun pesuainelokeron sijaan ja noudata valmistajan ohjeita.

Riittämätön pesuaine voi aiheuttaa:

- heikko pesutulos
- harmaat pyykit
- rasvaiset pyykit
- homeen muodostuminen laitteeseen.

Liiallisen pesuaineen mahdollisia seurauksia:

- vaahton muodostuminen
- huonompi pesutulos
- riittämätön huuhtelu
- suuremmat ympäristöhaitat.

17.5 Säännöllinen puhdistus

Säännöllinen puhdistus auttaa pidentämään laitteen käyttöikää.

Pidä luukkuja ja pesuainelokeroa kunkin pesuohjelman jälkeen hiukan raollaan ilmankierron varmistamiseksi ja kosteuden poistamiseksi laitteen sisältä.

Jos laitetta ei käytetä pitkään aikaan: sulje vesihana ja irrota virtajohto pistorasiasta.

Viitteellinen säännöllinen puhdistusaikataulu:

Kalkinpoisto	Kahdesti vuodessa
Ylläpitopesu	Kerran kuukaudessa
Luukun tiivisteiden puhdistaminen	Kahden kuukauden välein

Rummun puhdistaminen	Kahden kuukauden välein
Pesuainelokeron ja Auto-Dose-astioiden puhdistus	Kahdesti vuodessa
Tyhjennuspumpun sihdin puhdistaminen	Kahdesti vuodessa
Tuloletkun ja venttiilisihdin puhdistus	Kahdesti vuodessa

Tarkista rumpu säännöllisesti kalkkijäämien varalta. Suosittelemme suorittamaan ohjelman silloin tällöin tyhjällä rummulla ja kalkinpoistoaineella.

Vieraiden esineiden poistaminen



Varmista, että taskut ovat tyhjiä ja kaikki irtonaiset kappaleet on sidottu ennen ohjelman suorittamista.

Poista mahdolliset vieraat esineet (esim. metallikiinnittimet, napit, kolikot, jne.) luukun tiivisteestä, sihdeistä ja rummusta. Ota tarvittaessa yhteyttä valtuutettuun huoltoon.

Luukun tiiviste

Tässä laitteessa on **itsestään puhdistuva tyhjennysjärjestelmä**, joka mahdollistaa vaateista irtoavien kevyiden nukkakuitujen poistumisen veden mukana. Tarkista tiiviste säännöllisesti ja puhdista se tarvittaessa seuraavan taulukon mukaisesti. Kolikot, napit ja muut pienet esineet voidaan kerätä talteen ohjelman päättymisen jälkeen.

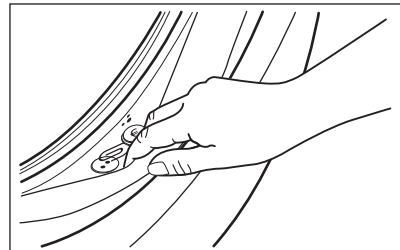

Puhdista se tarvittaessa ammoniakkipohjaisella puhdistusaineella naarmuttamatta tiivisteiden pintaa.

Poista tarvittaessa nukka ja esineet suodattimen syvennyksestä.

17.6 Wi-Fi - Yhteyden asetukset

Tässä luvussa kuvataan, miten älylaite yhdistetään Wi-Fi-verkkoon ja miten se liitetään mobiililaitteisiin.

Tämän toiminnon avulla vastaanotat ilmoituksia, ohjaat ja hallitset laitettasi mobiililaitteistasi käsin.

Tehtaan oletusasetuksena Wi-Fi-toiminto on pois päältä.





Laitteen yhdistämiseksi ja kaikkien toimintojen ja palvelujen käyttämiseksi tarvittavat seuraavat:

- Langaton verkko kotona, jossa internetyhteys käytössä.
- Langattomaan verkkoon yhdistetty mobiililaitte.

Wi-Fi-moduulin parametrit

Taajuus	2,412 - 2,472 GHz Euroopan markkinoilla
Protokolla	IEEE 802.11b/g/n
Enimmäisteho	< 20 dBm
Salaus	WPA, WPA2, WPA3



Laitteen langattoman yhteyden määrittäminen

1. Paina Päällä/Pois -painiketta muutaman sekunnin ajan. Odota noin 10 sekuntia ennen langattoman yhteyden määrittämistä.
2. Valitse ohjelma ohjelmanvalitsimella.
3. Paina ja pidä alhaalla painiketta  ja  samanaikaisesti muutaman sekunnin ajan, kunnes kuulet napsahduksen. Vapauta painikkeet.  tulee näkyviin näyttöön 5 sekunnin ajaksi ja  -merkkivalo alkaa vilkkua.

Langaton moduuli käynnistyy.





Varmista, että SOVELLUS on valmis yhteyden luomiseksi.

4. Noin 10 sekunnin jälkeen  (Tukiasema) tulee näkyviin näyttölle. Tukiasema on avoin noin 5 minuutin ajan.
5. Määritä Sovellus älylaitteessasi ja yhdistä laite Wi-Fi-verkkoon noudattamalla ohjeita.
6. Jos yhteys on määritetty, kun ohjelmatietojen näyttö palautuu, merkkivalo  syttyy näyttöön.



Laitte luo verkkoyhteyden automaattisesti noin 10 sekunnin kuluessa aina kun laite kytketään päälle. Kun merkkivalon  vilkkuminen lakkaa, yhteys on valmis.



Langaton yhteys voidaan kytkeä pois

käytöstä painamalla pitkään painikkeita  ja  samanaikaisesti muutaman sekunnin ajan, kunnes ensimmäinen äänimerkki kuuluu. Vapauta painikkeet. **OFF** tulee näkyviin 5 sekunnin ajaksi.



Jos laite kytketään pois päältä ja uudelleen päälle, langaton yhteys kytkeytyy automaattisesti pois päältä.

Langattoman yhteyden tunnistetiedot

voidaan poistaa painamalla ja pitämällä alhaalla painiketta  ja  samanaikaisesti muutaman sekunnin ajan, kunnes toinen äänimerkki kuuluu. Symboli  tulee näkyviin muutaman sekunnin ajaksi.

18. YMPÄRISTÖNSUOJELUNÄKÖKOHTIA

Kierrätä materiaalit, jotka on merkitty merkillä

 Kierrätä pakkaukset viemällä ne asianmukaiseen kierrätysastiaan. Auta suojelemaan ympäristöä ja ihmisten terveyttä kierrättämällä sähkö- ja elektroniikkaromua.

Älä hävitä symbolilla merkittyjä laitteita  kotitalousjätteen mukana. Palauta tuote paikalliseen kierrätyslaitokseen tai ota yhteyttä kunnan virastoon.

Velkomin(n) til Electrolux! Þakka þér fyrir að velja heimilistækið okkar.



Til að auka sjálfbærni höfum við ákveðið að draga úr pappírnotkun og bjóðum nú notendahandbækur í heild sinni á netinu. Fáðu aðgang að notendahandbók þinni í heild sinni á electrolux.com/manuals



Fáðu leiðbeiningar um notkun, bæklínga, bilanaleit, upplýsingar um þjónustu og viðgerðir á electrolux.com/support



Kauptu aukabúnað, rekstrarvörur og upprunalega varahluti fyrir heimilistækið þitt á electrolux.com/shop

Með fyrirvara á breytingum.

EFNISYFIRLIT

1. ÖRYGGISUPPLÝSINGAR.....	162
2. ÖRYGGISLEIÐBEININGAR.....	164
3. VÖRULÝSING.....	166
4. TÆKNILEGAR UPPLÝSINGAR.....	168
5. UPPSETNING.....	168
6. STJÓRNBOÐ.....	171
7. SKÍFA OG HNAPPAR.....	173
8. STILLINGAR.....	176
9. FYRIR FYRSTU NOTKUN.....	177
10. AUTODOSE TÆKNIN (SJÁLTVIRK ÁFYLLING).....	177
11. KERFI.....	184
12.  WI-FI - UPPSETNING TENGINGAR.....	190
13. DAGLEG NOTKUN.....	192
14. UMHIRÐA OG HREINSUN.....	195
15. BILANALET.....	203
16. NOTKUNARGILDI.....	207
17. HRAÐLEIÐBEININGAR.....	209
18. UMHVERFISSJÓNARMÍÐ.....	213

1. ÖRYGGISUPPLÝSINGAR



Áður en byrjað er að setja upp og nota heimilistækið skal lesa meðfylgjandi leiðbeiningar vandlega.

Framleiðandinn ber ekki ábyrgð á neinum meiðslum eða skemmdum sem leiða af rangri uppsetningu eða notkun.

Geymdu alltaf leiðbeiningarnar á öruggum stað þar sem auðvelt er að nálgast þær til síðari notkunar.

1.1 Öryggi barna og viðkvæmra einstaklinga

- Börn, 8 ára og eldri og fólk með minnkaða líkamlega-, skyn- eða andlega getu, eða sem skortir reynslu og þekkingu, mega nota þetta tæki, ef þau eru undir eftirliti eða hafa verið veittar leiðbeiningar varðandi örugga notkun tækisins og ef þau skilja hættuna sem því fylgir.
- Halda ætti börnum milli 3 og 8 ára og fólk með mikla og flókna fötlun frá heimilistækinu nema þau séu undir stöðugu eftirliti.
- Halda ætti börnum yngri en 3 ára frá heimilistækinu nema þau séu undir stöðugu eftirliti.
- Hafa ætti eftirlit með börnum til að tryggja að þau leiki sér ekki með tækið.
- Haltu öllum umbúðum frá börnum og fargaðu þeim á viðeigandi hátt.
- Haltu þvottaefnum frá börnum.
- Haltu börnum og gæludýrum fjarri heimilistækinu þegar hurðin er opin.
- Ef heimilistækið er með barnalæsingu ætti hún að vera virkjuð.
- Börn eiga ekki að hreinsa eða framkvæma notandaviðhald á heimilistækinu án eftirlits.

1.2 Almenn t öryggi

- Þetta heimilistæki er aðeins ætlað til þvottar á heimilisþvotti sem má þvo í þvottavél.
- Þetta heimilistæki er hannað til notkunar innanhúss á heimilum.
- Þetta heimilistæki má nota á skrifstofum, í herbergjum hótela, herbergjum gestahúsa, bændagistingum og öðrum sambærilegum gistirýmum þar sem notkun er ekki meiri en almenn (meðal) heimilisnotkun.
- Breytið ekki eiginleikum heimilistækisins.
- Hámark hleðsla vélar er 10.5 kg. Farðu ekki umfram hámarkshleðslu fyrir hvert kerfi (sjá kaflann „Þvottakerfi“).

- Vatnsprýstingur við inntaksstað vatns frá úttakstengingunni verður að vera á milli 0,5 bar (0,05 MPa) og 10 bar (1,0 MPa).
- Teppi, mottur eða einhverjar gólfábreiður mega ekki hylja lofttúðurnar undir tækinu.
- Heimilistækið verður að vera tengt við vatnsveituna með nýja slöngusettingu sem fylgir með, eða öðru nýju slöngusettingu sem viðurkennd þjónustumiðstöð útvegjar.
- Ekki má endurnýta gamlar slöngur.
- Ef rafmagnssnúra er skemmd verður framleiðandi, viðurkennd þjónustumiðstöð, eða svipað hæfur aðili að endurnýta hana til að forðast hættu vegna rafmagns.
- Áður en einhvert viðhald er framkvæmt skal slökkva á heimilistækinu og aftengja klóna frá rafmagnsinnstungunni.
- Ekki skal nota háprýstan vatnsúða og/eða gufu til að hreinsa heimilistækið.
- Hreinsaðu tækið með rökum klút. Notaðu aðeins hlutlaus þvottaefni. Notaðu ekki neinar vörur með svarfefnum, stálull, leysiefni eða málmhluti.

2. ÖRYGGISLEIÐBEININGAR

2.1 Uppsetning



Uppsetningin verður að fylgja viðeigandi innanlandsreglugerðum.

- Fjarlægðu allar umbúðir og flutningsboltana, þar með talið gúmmifóðringu með plastmilliskífu.
- Geymdu flutningsboltana á öruggum stað. Ef færa á heimilistækið í framtíðinni verður að setja þá aftur í til að læsa tromlunni til að koma í veg fyrir innri skemmdir.
- Alltaf skal sýna aðgát þegar heimilistækið er fært vegna þess að það er þungt. Notaðu alltaf öryggishanska og lokaðan skóbúnað.
- Fylgdu leiðbeiningum um uppsetningu sem fylgja með heimilistækinu.
- Ekki setja upp eða nota skemmt heimilistæki.
- Ekki setja upp eða nota heimilistæki þar sem hitastigið er undir frostmarki eða þar sem tækið er útsett fyrir veðri og vindum.
- Gólfsvæðið þar sem á að setja upp heimilistækið verður að vera flatt, stöðugt, hitaþolið og hreint.
- Gættu þess að loftflæði sé á milli heimilistækisins og gólfsins.
- Þegar tækið er sett á sinn endanlega stað skaltu athuga hvort það sé lárétt með hjálp hallamælis. Ef svo er ekki skal stilla fæturna í samræmi við það.
- Settu heimilistækið ekki upp beint yfir niðurfalli í gólfi.
- Úðaðu ekki vatni á heimilistækið eða hafðu það berskjaldað gagnvart óhóflegum raka.
- Ekki setja upp heimilistækið þar sem ekki er hægt að opna hurðina til fulls.
- Settu ekki lokað ílát til að safna hugsanlegum vatnsleka undir tækið. Hafðu samband við viðurkennda

þjónustumiðstöð til að ganga úr skugga um hvaða aukahluti má nota.

2.2 Rafmagnstenging

ADVÖRUN!

Hætta á eldi og raflosti.

- **VIÐVÖRUN:** Þetta heimilistæki er hannað til að vera sett upp / tengd við jarðtengingu í byggingunni.
- Notaðu alltaf rétt ísetta innstungu sem ekki veldur raflosti.
- Gakktu úr skugga um að færribreyturnar á merkiplötunni séu samhæfar við rafmagnsflokkun aðalæðar aflgjafa.
- Notaðu ekki fjöltengi eða framlengingarsnúrur.
- Gakktu úr skugga um að rafmagnsklói og snúran verði ekki fyrir skemmdum. Ef skipta þarf um rafmagnssnúru verður viðurkennd þjónustumiðstöð okkar að sjá um það.
- Aðeins skal tengja rafmagnsklóna við rafmagnsinnstunguna í lok uppsetningarinnar. Gakktu úr skugga um að rafmagnsklói sé aðgengileg eftir uppsetningu.
- Ekki snerta rafmagnssnúruna eða rafmagnsklóna með blautum höndum.
- Ekki toga í snúrana til að taka tækið úr sambandi. Taktu alltaf um klóna.

2.3 Vatnstenging

- Inntaksvatnið skal ekki vera heitara en 25°C.
- Ekki valda skemmdum á vatnsslöngunum.
- Áður en þú tengir ný rör, rör sem ekki hafa verið notuð í langan tíma, þar sem viðgerðarvinna hefur verið framkvæmd eða nýr búnaður settur upp (vatnsmælur, o.s.frv.) skaltu láta vatnið renna þar til það er hreint og tært.
- Tryggðu að það sé enginn sýnilegur vatnsleki við og eftir fyrstu notkun heimilistækisins.
- Ekki nota framlengingarslöngu ef inntaksslöngurnar eru of stuttar. Hafðu samband við viðurkennda þjónustumiðstöð til að fá nýjar inntaksslöngur.
- Þegar heimilistækið er tekið úr umbúðunum er mögulegt að sjá vatn

renna úr tæmingarslöngunni. Þetta er vegna prófunar á heimilistækinu með notkun vatns í verksmiðjunni.

- Hægt er að framlengja afrennisslönguna að hámarki 400 cm. Hafði samband við viðurkennda þjónustumiðstöð varðandi hina afrennisslönguna og framlenginguna.
- Gakktu úr skugga um að kraninn sé aðgengilegur eftir uppsetningu.
- Lokaðu vatnskrananum eftir hverja notkun heimilistækisins.

2.4 Notkun

ADVÖRUN!

Hætta á meiðslum, raflosti, eldi, bruna eða skemmdum á heimilistækinu.

- Fylgdu öryggisleiðbeiningunum á umbúðum þvottaefnisins.
- Setjið ekki eldfim efni eða hluti bleytta með eldfimum efnum í, nálægt, eða á heimilistækið.
- Þvoðu ekki fataefni sem eru mjög óhrein af olíu, feiti, eða öðrum fitugum efnum. Það getur skemmt gúmmihluta á heimilistækinu. Handþvoði slík fataefni áður en þau eru sett í heimilistækið.
- Ekki nota lyktarefni fyrir þvott til að forðast hættu á að plast- og gúmmihlutar á heimilistækinu skemmist.
- Ekki snerta glerhurðina meðan kerfi er í gangi. Glerið getur orðið heitt.
- Gangið úr skugga um að allir málmhlutir hafi verið fjarlægðir úr þvottinum.

2.5 Þjónusta

- Hafðu samband við viðurkennda þjónustumiðstöð til að gera við heimilistækið. Notaðu eingöngu upprunalega varahluti.
- Vinsamlegast athugaðu að ef þú eða einhver sem ekki er fagmaður gerir við getur það haft afleiðingar varðandi öryggi og gæti ógilt ábyrgðina.
- Eftirrandi varahlutir verða í boði í allavega 10 ár eftir að tegund er hætt í framleiðslu: Mótor og móturburstar, skipting milli mótors og tromlu, dæla, höggvarar og gormar, þvottatromla, tromlustjarna og tilheyrandi kúlulegur, hitarar og hitaelement, þ.m.t. hitadælur,

lagnir og skyldur búnaður, þ.m.t. slöngur, lokar, siur og vatnslekastoppari, áprentuð rafrásarspjöld, rafeindaskjái, þrýstirofar, hitamælur og skynjarar, hugbúnaður og fastbúnaður þ.m.t.

endurræsingarhugbúnaður, hurð, hurðarlamir og þéttingar, aðrar þéttingar, læsibúnaður hurðar, jaðartæki úr plasti, s.s. skammtarar fyrir þvottaefni. Verið gæti að tímalengdin sé ekki lengur fánleg í þínu landi. Farðu á vefsíðu okkar fyrir frekari upplýsingar.

- Vinsamlegast athugaðu að suma þessara varahluta geta aðeins atvinnuviðgerðaraðilar fengið og ekki eru allir varahlutir viðeigandi fyrir allar gerðir.
- Varðandi ljósin inn í þessari vöru og ljós sem varahluti sem seld eru sérstaklega: Þessi ljós eru ætluð að standast öfgakenndar aðstæður í heimilistækjum eins og hitastig, titring, raka eða til að senda upplýsingar um rekstrarstöðu

tækisins. Þau eru ekki ætluð til að nota í öðrum tækjum og henta ekki sem lýsing í herbergjum heimila.

2.6 Förgun

⚠ AÐVÖRUN!

Hætta á meiðslum eða köfnun.

- Aftengdu heimilistækið frá rafmagns- og vatnsinntaki.
- Kliptu rafmagnsnúruna af upp við heimilistækið og fargaðu henni.
- Fjarlægðu hurðarlokuna til að koma í veg fyrir að börn eða gæludyr lokist inni í tromlunni.
- Fargaðu heimilistækinu í samræmi við staðbundnar kröfur um förgun úrgangsrafmagns- og rafeindabúnaðar (WEEE).

3. VÖRULÝSING

3.1 Sérstakir eiginleikar

Nýja þvottavélin þín stenst allar nútímakröfur um skilvirka meðferð á þvotti með lítilli notkun vatns, orku og þvottaefnis og réttir umhirðu fataefna.

- **AutoDose tæknin** skammtar sjálfkrafa réttu magni af þvottaefni miðað við hleðsluna; skúffan hefur tvo sambyggða tanka (þvottaefni + mýkingarefni) og tvö aukahólf fyrir handvirka áfyllingu á þvottaefni og aukaefnum. Það gefur hæstu notkunarmöguleikana.
- **Þráðlausu tengingin** og **Fjarræsing** gera þér kleift að ræsa kerfi, hafa samskipti við heimilistækið þitt og athuga stöðu þvottakerfis með fjarstýringu.
- **SteamCare kerfið**, þökk sé **Steam Cashmere** og **Steam Refresh** kerfum, býður kerfið upp á fullkomna lausn til að fríska upp á jafnvel viðkvæmstu flikurnar

án þess að þvo þær. Notaðu milda ilminn sem var sérstaklega þróaður af **Electrolux** til að bæta við notalegri „nýpveginni“ upplifun af flikinni með lyktar- og krumpulosunaraðgerðinni.

- **Gufan** er hröð og auðveld leið til að hressa upp á fötin. Mildu gufukerfin geta dregið úr lykt og draga úr krumpum í þurrum fataefnum þannig að minni þörf er á að strauja þau. **Steam Easy Iron- Valkosturinn** lýkur hverri lotu með mildri gufu sem slakar á þráðunum og dregur úr krumpum efnisins. Auðveldara verður að strauja!
- **SensiCare System** greinir þvottamagnið og skilgreinir lengd þvottakerfis á 30 sekúndum. Þvottakerfið er sérsníðið að þvottahleðslunni og tegund fataefna án þess að taka lengri tíma, orku og vatn en nauðsynlegt er.

3.2 Yfirlit um heimilistækið

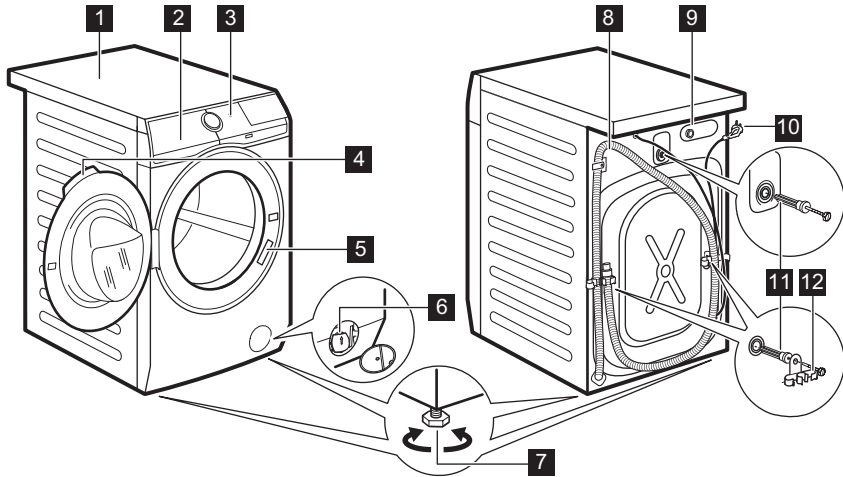

- 1 Borðflötur
- 2 Þvottaefnisskammtari
- 3 Stjórnborð
- 4 Hurðarhandfang
- 5 Merkiplata
- 6 Tæmingardælusía
- 7 Fætur til að gera heimilistækið lárétt.

- 8 Tæmingarslanga
- 9 Tenging inntaksslöngu
- 10 Rafmagnssnúra
- 11 Flutningsboltar
- 12 Stuðningur slöngu

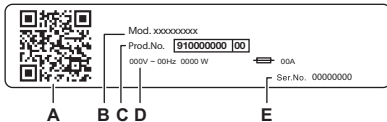

Merkiplötunni :

- A. QR-kóða
- B. Tegundarheiti
- C. Vörunúmer
- D. Orkuflokkun
- E. Raðnúmer

Skannaðu **QR-kóðann** með myndavélinni til að sækja appið okkar úr snjallforritaversluninni á snjalltækinu þínu og fylgdu nauðsynlegum skrefum. Skráðu vöruna þína og fáðu sem mest út úr henni.

- Fáðu upplýsingar um heimilistækið, skráningar og greinar um hvernig er hægt að nota bestu eiginleikana (Notandahandbókin er einnig aðgengileg á electrolux.com/manuals)
- Fáðu leiðbeiningar um notkun, bilanaleit, þjónustu- og viðgerðarupplýsingar (einnig í boði á electrolux.com/support)
- Keyptu aukahluti, rekstrarvörur og upprunalega varahluti fyrir heimilistækið þitt (einnig í boði á electrolux.com/shop)

4. TÆKNILEGAR UPPLÝSINGAR

Mál	Breidd/ hæð/ heildardýpt	59.7 cm /84.7 cm /65.8 cm
Rafmagnstenging	Spenna Heildarafl Öryggi Tíðni	230 V 2100 W 10 A 50 Hz
Hlífir veitir vörn gegn föstum ögnum og raka, nema þar sem lágspennubúnaður- inn er óvarinn fyrir raka		IPX4
Vatnsbrýstingur	Lágmark Hámark	0,5 bar (0,05 MPa) 10 bar (1,0 MPa)
Vatnsinntak ¹⁾		Kalt vatn
Hámarksálag	Bómuill	10.5 kg

1) Tengdu inntaksslönguna við vatnskranu með 3/4" skrúfgangi.

5. UPPSETNING

⚠ **AÐVÖRUN!**

Sjá kafla um Öryggismál.

5.1 Tekið úr umbúðunum

1. Opnaðu dyrnar. Fjarlægðu allt úr tromlunni.

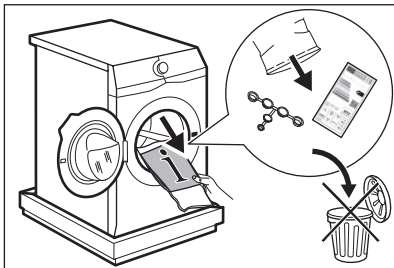

i

Aukahlutir sem fylgdu með heimilistækini geta verið breytilegir eftir gerð.

2. Leggðu umbúðirnar á gólfid við hlið heimilistækisins og leggðu það varlega á afturhliðina. Taktu hlífina af botninum.

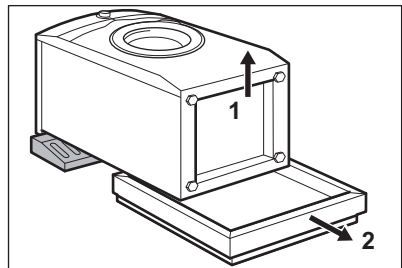

⚠ **VARÚÐ!**

Ekki leggja þvottavélina á framhliðina.

3. Settu heimilistækið aftur í upprétta stöðu. Fjarlægðu rafmagnssnúruna og slönguna úr slönguhöldunum.

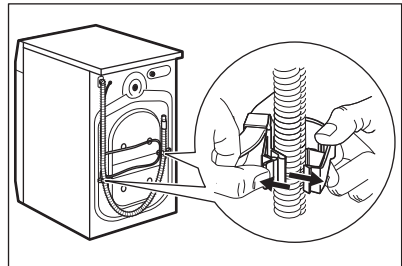



Það getur hugsast að þú sjáir vatn renna úr tæmingarslöngunni. Þetta er vegna þess þvottavélin hefur verið prófuð í verksmíðjunni.

4. Fjarlægðu flutningsboltana og taktu plastskinnurnar úr.

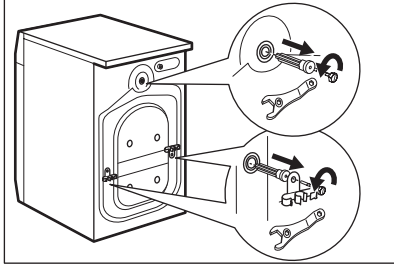

Við mælum með að þú geymir umbúðirnar og flutningsboltana fyrir allar tilfæringar á heimilistækinu.

5. Settu plastlokin, sem finna má í poka notandahandbókar, í götin.

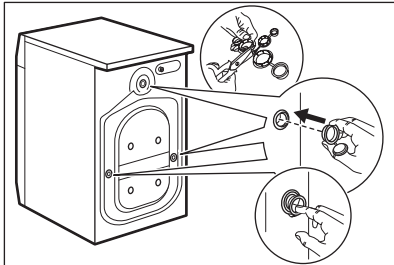

5.2 Upplýsingar fyrir uppsetningu.

Staðsetning og hæðarstilling

Stílltu heimilistækið rétt til að koma í veg fyrir titring, hávaða og hreyfingu þegar það er í notkun.

1. Komdu heimilistækinu fyrir á flötu, hörðu gólfi. Heimilistækið verður að standa jafnt og stöðugt. Gakktu úr skugga um að heimilistækið snerti ekki veggj eða önnur tæki og að loftflæði sé undir tækinu.
2. Losaðu eða hertu fæturnar til að breyta um hæð. Allir fætur þurfa að hvíla þétt á gólfinu.

⚠ AÐVÖRUN!

Ekki láta pappa, við eða álíka efni undir fætur heimilistækisins til að rétta það af.

Inntaksslangan

⚠ VARÚÐ!

Gakktu úr skugga um að slöngur séu óskemmdar og að hvergi leki úr tengjum. Ekki nota framlengingarslöngu ef inntaksslangan er of stutt. Hafðu samband við þjónustumiðstöðina til að fá upplýsingar um nýja inntaksslöngu.

1. Tengdu vatnsinntaksslönguna við bak heimilistækisins ef nauðsyn krefur. Venjulega er hún þegar sett upp í verksmíðjunni.

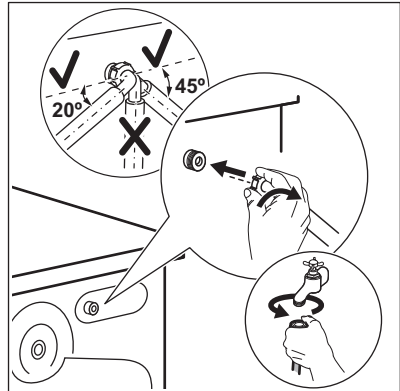

2. Staðsettu hana til vinstri eða hægri eftir stöðu vatnskranans. Gættu þess að inntaksslangan sé ekki í lóðréttri stöðu.
3. Ef nauðsyn krefur skal losa hringróna til að stilla hana í rétta stöðu.
4. Sumar gerðir geta verið með inntaksslöngu með vatnsstoppbúnaði. Þetta tæki kemur í veg fyrir leka í slöngunni sem gerist þegar hún eldist náttúrulega. Svæðið í glugganum sýnir þessa villu A. Ef þetta kemur upp skaltu skráfa fyrir krannann og hafa samband við viðurkenna þjónustumiðstöð til að skipta um slönguna.

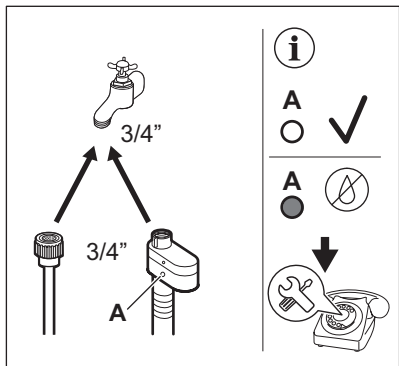

5. Tengdu hinn endann á KÖLDU vatnsinntaksslöngunni við kaldavatskranann með 3/4" skrúfgangi.

⚠ AÐVÖRUN!

Inntaksvatnið skal ekki vera heitara en 25°C.

Vatnstæming

Tæmingarslangan ætti að vera í ekki minni hæð en 60 cm og ekki meiri en 100 cm.

i

Hægt er að framlengja afrennisslönguna að hámarki 400 cm. Hafðu samband við viðurkennda þjónustumiðstöð til að kaupa hina afrennisslönguna og framlenginguna.

Mögulegt er að tengja tæmingarslönguna á mismunandi vegu:

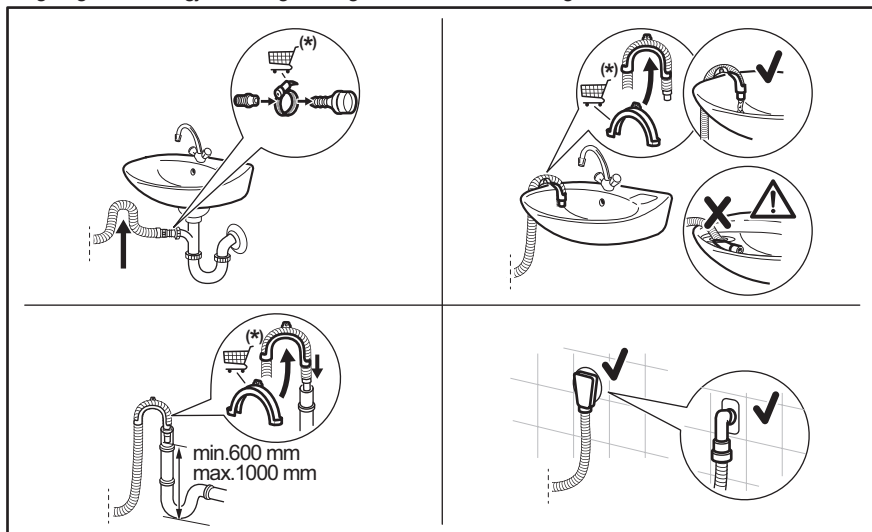

* Með fyrirvara um breytingar án tilkynningar.

Gættu þess að lykka sé á tæmingarslöngunni til að koma í veg fyrir að agnir úr vaskinum komist inn í heimilistækið.

Tengdu tæmingarslönguna við krannann og hertu með klemmu. Gættu þess að lykka sé á tæmingarslöngunni til að koma í veg fyrir að agnir úr vaskinum komist inn í heimilistækið.

Staðsettu slönguna beint við innbyggð frárennislör í vegg herbergisins og hertu með klemmu.

Án plaststatífs slöngu, við vatnslás- Settu tæmingarslönguna upp á vatnslásinn og hertu að með klemmu.

Hægt er að beygja afrennisslönguna í U lögun og setja hana utan um plaststýringuna. Á vaskbrúnina - Festu statífið við vatnskranann eða við vegginn.



Gakktu úr skugga um að plastfestingin hreyfist ekki þegar vatn rennur úr tækinu og að frárennisslangan sé ekki á kafi í vatninu. Þá kann óhreint vatn að renna til baka inn í heimilistækið. Kauptu fylgihluti frá viðurkenndum birgðasala.

Við frístandandi rör með loftgati - Settu afrennisslönguna beint inn í niðurfallsrörið eða frístandandi rörið



Það verður alltaf að leika loft um endann á útslöngunni, þ.e. innra þvermál niðurfallsrörsins (lág. 38 mm - lág. 1,5") verður að vera meira heldur en ytra þvermál tæmingarslöngunnar.

5.3 Rafmagnstenging

Við lok uppsetningar getur þú tengt klóna við rafmagnsstöngu.

Kennispjaldið og „Tæknilegar upplýsingar“ kaflinn gefa upp nauðsynlega rafmagnsspennu. Gakktu úr skugga um að þær samræmist aðalinntaki rafmagns.

Athugaðu hvort rafbúnaður í þínu landi þoli það hámarksálag sem þarf, einnig með hliðsjón af öðrum heimilistækjum sem eru í gangi.

Tengdu tækið við jarðtengda innstungu.

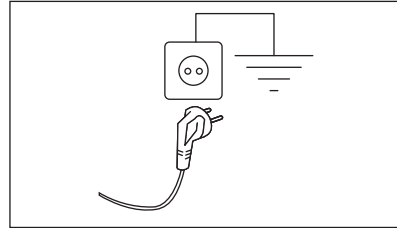

Greiður aðgangur verður að vera að rafmagnssnúrunni eftir að búið er að tengja og setja vélinu upp.

Hafðu samband við viðurkennda þjónustumiðstöð okkar ef framkvæma þarf einhvers konar rafmagnsvinnu til að setja upp heimilistækið.

Framleiðandinn tekur enga ábyrgð á tjóni eða meiðslum sé ofangreindum varúðarráðstöfunum ekki fylgt.

6. STJÓRNBOÐ

6.1 Lýsing stjórnborðs

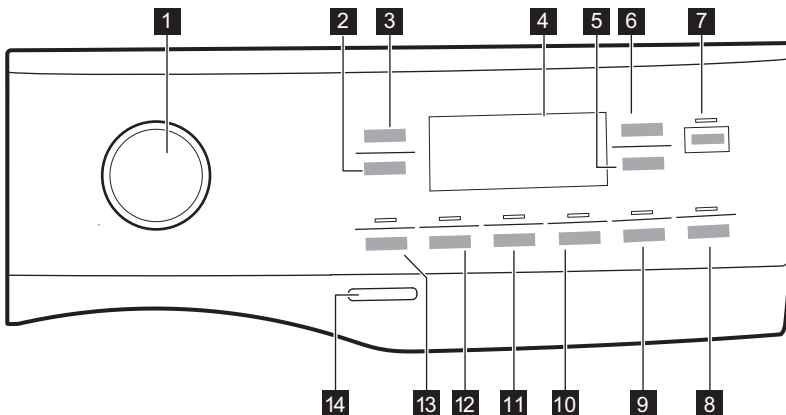



Ekki er hægt að velja valkostina með öllum þvottakerfum. Kannaðu samhæfi milli valkosta og þvottakerfa í efnisgreininni „Samhæfi milli valkosta og kerfa“ í kaflanum „Kerfi“. Einn valkostur getur útilokað annan, í þessu tilfelli leyfir heimilistækið þér ekki að stilla ósamhæfa valkosti saman.

Gakktu úr skugga um að skjárinn og snertihnappar séu alltaf hreindir og þurrir.

- | | |
|--|--|
| <ul style="list-style-type: none"> 1 Þvottakerfisskífa 2 Spin snertihnappur 3 Temperature snertihnappur 4 Skjár 5 AutoDose Snertihnappur fyrir mýkingarefni 6 AutoDose Snertihnappur fyrir fljótandi þvottaefni 7 Start / Pause snertihnappur 8 Delay Start og fjarstýrður snertihnappur | <ul style="list-style-type: none"> 9 Time Manager snertihnappur 10 Steam Easy Iron snertihnappur og valkosturinn varanleg barnalæsing 3s 11 Extra Rinse snertihnappur 12 Stain snertihnappur 13 Prewash snertihnappur 14 On/Off þrýstihnappur |
|--|--|

6.2 Skjár

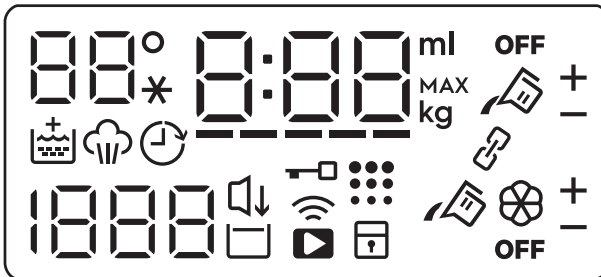

Visir fyrir hitastig.



Visir fyrir barnalæsing.



Visir fyrir Wi-Fi-tengingu.







Visir fyrir fjarstart.











Visir fyrir læsta hurð.



Visir fyrir seinkaða ræsing.

	Stafræni vísirinn getur sýnt: <ul style="list-style-type: none"> • Tímalengd kerfis. • Tímaseinkun. • Lok lotu. • Aðvörunarkóði. • Villuvísir. • Önnur stillingarskilaboð. • Upplýsingar um heildar notkunartíma heimilistækisins. • Þegar unnið er í smáforritinu: <p>APPAP (aðgangsstaður), UPD (uppfæra). Vinsamlegast skoðaðu kaflann „Uppsetning þráðlauss nets“.</p>
-----	Time Manager-vísir.
	Vísi fyrir gufustig.
	Vísir fyrir hreinsun á tromlu.
1888	Vísir fyrir vindingarhraða
	Silent-vísir.

	Vísir fyrir „Rinse Hold“.
	Vísir fyrir hámarkshleðslu.
	Vísir fyrir fljótandi íbætiefni (sjá kaflann „AutoDose tæknin (sjálfvirk skömmtun)“).
	Þessi vísir birtist við hlið  og  þegar aukið eða minnkað er við sjálfvirkna skammt á þvotta- eða mýkingarefni. Opnaðu appið til að virkja þessa stillingu.
	AutoDose þvottaefnisvísir. Þegar kviknar á ljósinu skammtar heimilistækið þvottaefni sjálfkrafa.
	AutoDose mýkingarefnisvísir. Þegar kviknar á ljósinu skammtar heimilistækið mýkingarefni sjálfkrafa.
OFF	Stöðuvísir AutoDose. Það lýsir þegar slökkt er á AutoDose virkinni.
	Vísir fyrir tengistillingu.

7. SKÍFA OG HNAPPAR

7.1 Inngangur



Valkostir/aðgerðir eru ekki tiltæk með öllum þvottakerfum. Athugið samhæfni milli valkosta/aðgerða og þvottakerfa í „Tafla yfir kerfi“. Valkostur/aðgerð geta útilokað hvort annað, í þessu tilfelli leyfir vélin þér ekki að stilla ósamhæfa valkosti/aðgerðir.

7.2 On/Off

Ýtið á þennan takka í nokkrar sekúndur til að kveikja á vélinni. Tvö mismunandi lög hljóma á meðan verið er að kveikja eða slökva á vélinni.

Þar sem Stand-by aðgerðin afvirkjar sjálfkrafa vélna eftir nokkrar mínútur til að draga úr orkunotkun getur verið að þú þurfir að virkja vélna aftur.

7.3 Þvottakerfisskífa

Með því að snúa kerfishnúðnum er hægt að velja æskilegt kerfi.

7.4 Temperature

Þegar þú velur þvottakerfi leggur vélin sjálfkrafa til sjálfgefið hitastig.

Snertu endurtekið þennan hnapp þar til óskað hitagildi birtist á skjánum.

Þegar skjárinn sýnir vísana _ _ *, hitar heimilistækið ekki vatnið.

7.5 Spin

Þegar þú stillir þvottakerfi stillir þvottavélin sjálfkrafa sjálfgefinn leyfilegan vindingarhraða.



Ýtið á þennan takka endurtekið til að:

- **Breyta vindingarhraða.** Skjárinn sýnir aðeins þá snúningshraða sem eru tiltækir fyrir þvottakerfið sem stillt er á.

- Stilltu á **No Spin** valkostinn — — .
Stilltu á þennan valkost til að afvirkja öll vindingarstig. Vélin framkvæmir aðeins tæmingarstig valda þvottakerfisins. Stilltu á þennan valkost fyrir mjög viðkvæm efni. Skolunarstigið notar meira vatn fyrir sum þvottakerfi.
- Virkjaðu valkostinn **Rinse & Hold** .
Lokavindingin er ekki framkvæmd. Vatnið úr síðasta skoli er ekki tæmt út til að koma í veg fyrir að þvottur krumpist. Þvottakerfinu lýkur með vatni í tromlunni. Skjárnir sýnir skilaboðin . Hurðin helst læst og tromlan snýst reglubundið til að draga úr krumpum. Þú verður að tæma vatnið af til að aflæsa hurðinni.
Ef þú snertir Start / Pause  hnappinn framkvæmir heimilistækið vindingarstigið og tæmir af vatnið.



Heimilistækið tæmir út vatnið sjálfvirkt eftir um það bil 18 klukkustundir.

- Virkjaðu **Silent** valkostinn
Milli- og lokavindingarstigin eru bæld niður og þvottakerfið endar með vatn í tromlunni. Þetta hjálpar til við að draga úr krumpum.
Skjárnir sýnir vísinn . Hurðin er læst. Tromlan snýst reglulega til að draga úr krumpum. Þú verður að tæma vatnið af til að aflæsa hurðinni.
Þar sem kerfið er mjög hljóðlætt hentar það til notkunar að nóttu til þegar hægt er að fá ódýrara rafmagn. Í sumum kerfum eru skolanir framkvæmdar með meira vatni.
Ef þú snertir Start / Pause  hnappinn framkvæmir heimilistækið aðeins tæmingarstigið.



Heimilistækið tæmir út vatnið sjálfvirkt eftir um það bil 18 klukkustundir.

7.6 Prewash

Með þessum valkosti er hægt að bæta við prewash áfanga til að þvo dagskrá.

Samsvarandi vísir kviknar fyrir ofan snertihnappinn.

Notaðu þennan valkost til að bæta við forþvottarstigi á 30°C fyrir þvottastigið.

Mælt er með þessum valkosti fyrir mjög óhreinan þvott, sérstaklega ef hann inniheldur sand, ryk, leðu og aðrar þéttar agnir.



Þegar forþvottarstig er valið og kveikt er á AutoDose mun heimilistækið skammta þvottaefnið sjálfkrafa. Þegar slökkt er á AutoDose skaltu setja þvottaefni/íblendiefni í skömmtunarkúlu inn í tromluna.





Þessi valkostur getur aukið lengd kerfisins.

7.7 Stain

Snertu þennan hnapp til að bæta blettastigi við þvottakerfið.

Samsvarandi vísir kviknar fyrir ofan snertihnappinn.

Notaðu þennan valkost fyrir þvott með blettum sem erfið er að fjarlægja.

Með því að stilla á þennan valkost birtist  vísirinn nálægt þvottaefnistákninu  og þvottavélin bætir sjálfkrafa við viðbótarmagni af þvottaefni þegar sjálfvirka þvottaefnishólfið er virkjað.

Ef sjálfvirka þvottaefnishólfið er ekki virkjað er mögulegt að keyra þennan valkost eins og í hefðbundnu heimilistæki með því að bæta þvottaefni eða íblendiefni í handvirka hólfið.



Ef þú ýtir á hnappinn fyrir þvottaefnishólfið á meðan Stain valkosturinn er virkur, slökkt er á AutoDose virkninni en kveikt er á Stain valkostinum í handvirkri stillingu.



Þessi valkostur lengir tíma kerfis. Þessi valkostur er ekki tiltækur með hitastigi lægra en 40°C.

7.8 Varanlegt Extra Rinse

Með þessum valkosti getur þú bætt við nokkrum skolonum í samræmi við valið þvottakerfi.

Notaðu þennan valmöguleika fyrir fólk með ofnæmi fyrir þvottaefnisleifum og með viðkvæma húð. Vegna viðbótavirkni þessa valkosta dreifist mýkingarefnið jafnt út í þvottinn og eykur áhrifin á efin. Stungið er upp á þessu þegar þú notar mýkingarefnið.



Þessi valkostur lengir tíma kerfis.

Samsvarandi vísir fyrir ofan snertihnappinn lýsist upp og helst einnig logandi meðan á næstu lotum stendur, þar til þessi valkostur er afvirkjaður.

7.9 Steam Easy Iron

Þessi valkostur bætir gufustigi og síðan stuttu krumpuvarmarstigi við í lok þvottakerfis.

Gufustigið dregur úr krumpum í fataefnum og auðveldar straujun þeirra.

Samsvarandi vísir kviknar fyrir ofan snertihnappinn.

Vísirinn er stöðugur á gufustigi.



Þessi valkostur getur aukið lengd þvottakerfisins.

Þegar þvottakerfið stöðvast sýnir skjárinn , vísirinn slokknar og vísirinn og Start / Pause haldast kveiktir. Tromlan framkvæmir mjúkar hreyfingar í um 30 mínútur til að halda gufuávinningnum. Með því að snerta hvaða hnapp sem er, hættir krumpuvarnarhreyfingin og hurðin aflæstist, heimilistækið mælir aftur með kerfinu sem var í notkun.

Til að grípa inn í krumpuvarnarlotuna getur þú einnig:

- Ýtt á On/Off hnappinn í nokkrar sekúndur til að kveikja eða slökkva á heimilistækinu.
- Kerfishnappinum snúið í aðra stöðu.



Lítill magn af þvotti hjálpar til við að ná betri árangri.

7.10 Delay Start

Með þessum valkosti getur þú seinkað ræsingu þvottakerfis þar til þægilegri tími gefst.

Snertu hnappinn endurtekið til að stilla þá seinkun sem óskað er. Tíminn eykst í skrefum frá 1 klukkustund í allt að 20 klukkustundir.

Skjárinn sýnir vísinn og valinn seinkunartíma. Eftir að Start / Pause hnappurinn hefur verið snertur byrjar heimilistækið niðurtalninguna og hurðin læsist.

Delay Start stillir einnig á Fjarræsingu fyrir frekari upplýsingar vísast til kaflans „Wi-Fi - tengingar uppsetning“.

7.11 Time Manager

Með þessum valkosti getur þú minnkað tímalengd þvottakerfis eftir stærð hleðslu og magni óhreininda.

Þegar þú stillir þvottakerfi sýnir skjárinn sjálfgefna tímalengd og merkin -----.

Snertu Time Manager hnappinn til að minnka tímalengd þvottakerfis í samræmi við þarfir þínar. Skjárinn sýnir nýja tímalengd þvottakerfis og fjöldi merkja minnkar í samræmi við það:

Snertu Time Manager hnappinn til að minnka tímalengd þvottakerfis í samræmi við þarfir þínar. Skjárinn sýnir nýja tímalengd þvottakerfis og fjöldi merkja minnkar í samræmi við það:

---- hentar fyrir fulla hleðslu af venjulega óhreinum fatnaði.

--- hröð lota fyrir fulla hleðslu að lítið óhreinum fatnaði.

-- mjög hröð lota fyrir minni lítið óhreina hleðslu (mælt er með hálfri hleðslu að hámarki).

- stysta lotan til að friska upp á lítið magn þvottar.

Time Manager er eingöngu í boði fyrir kerfi sem talin eru upp í töflunni.

vísir	Cottons	Synthetics
----- 1)	■	■
-----	■	■
---	■	■
-- 2)	■	■
- 2)	■	■

1) Sjálfgefin tímalengd fyrir öll kerfi.

2) Þessi stilling er Time Manager ekki í boði við 90 °C.



Time Manager með gufukerfum

Þegar þú stillir á gufukerfi býður þessi takki upp á að velja þrjú gufustig og tímalengd kerfis stýttist í samræmi við það:

- ---- : hæst.
- -- : miðlungs.
- - : lægst.

7.12 AutoDose Fljótandi þvottaefni og mýkingarefni

Með þessum hnappi getur þú:

- : kveikt og slökkt á sjálfvirkri áfyllingu þvottaefnis.
- : kveikt og slökkt á sjálfvirkri áfyllingu mýkingarefnis.



Sjá kaflann „AutoDose tæknin (Sjálfskömmun)“ fyrir frekari upplýsingar.

7.13 Start / Pause

Snertu Start / Pause  hnappinn til að byrja, gera hlé á heimilistækinu, eða rjúfa þvottakerfi sem er í gangi.



 táknið þýðir að þú getur gert hlé á kerfinu og bætt við flíkum. Lestu „Hurðin opnuð - Flíkum bætt við“ kaflann fyrir frekari upplýsingar.

8. STILLINGAR

8.1 Stilling



Þegar þú ýtir á takkasamsetningu **skaltu ekki halla** fingrunum niður á við. Skynjararnir á hnöppunum undir eru viðkvæmir og gætu truflað val þitt.

AÐGERÐIR	LYKILSAMSETNING	LÝSING
Barnalæsing	Steam Easy Iron	Með þessum valkosti getur þú komið í veg fyrir að börnin leiki sér með stjórnborðið. Haltu inni hnappnum þar til vísirinn  kviknar/slokknar á skjánum.



AÐGERDIR	LYKILSAMSETNING	LÝSING
Hljóðmerki	Prewash-Stains	Með þessum valkosti getur þú kveikt eða slökkt á hljóðmerkjum. Snertu lykilsamsetningar samtímis í um 2 sekúndur. Ef þú afvirkjar hljóðmerkin halda þau áfram að ganga þegar heimilistækið er bilað.
Talning klukkustunda í notkun	Stains-Extra Rinse	Hægt er að sjá heildarnotkunartíma heimilistækisins í klukkustundum frá fyrsta skiptinu sem kveikt var á því. Þetta gildi telur notkunartíma þvotta (innifelur ekki hlé eða seinkaða ræsingu). Snertu lykilsamsetningar samtímis í nokkrar sekúndur. Eftir þrjár sekúndur munu heildarklukkustundir sem heimilistækið hefur verið í notkun sjást á skjánum: t.d. 1276 klst., skjárin sýnir textann Hr í tvær sekúndur, 12 (þúsund og hundruð) í tvær sekúndur og 76 (tugir og einingar).
Verksmiðjustillingar	Steam Easy Iron-Time Manager	Þessi virkni gerir mögulegt að endurstilla sjálfgæfnar stillingar úr verksmiðju. Til að virkja þessa aðgerð, snertu lykilsamsetningar samtímis í nokkrar sekúndur. Skjárin mun sýna — — — í um 5 sekúndur.

9. FYRIR FYRSTU NOTKUN



Meðan á uppsetningu stendur eða fyrir fyrstu notkun kannst þú að taka eftir vatni í heimilistækinu. Þetta eru leifar af vatni sem urðu eftir í heimilistækinu eftir fullt virknipróf í verksmiðjunni til að tryggja að heimilistækið sé afhent viðskiptavinum í fullkomnu lagi og valdi ekki neinum áhyggjum.

1. Gakktu úr skugga um að allir flutningsboltar hafi verið teknir úr heimilistækinu.
2. Gakktu úr skugga um að rafmagn sé til staðar og að vatnskraninn sé opin.

3. Gakktu úr skugga um að fylla AutoDose hólfin með fljótandi þvottaefni  og mýkingarefni . Sjá efnisgreinina „AutoDose grunnstilling“ í kaflanum "AutoDose tæknin".

4. Helltu 2 lítrum af vatni í tromluna. Þessi aðgerð virkjar tæmingarkerfið.

5. Stilltu á og ræstu kerfi fyrir bómull á hæsta hita með engan þvott í tromlunni.

Með þessu er hægt að fjarlægja öll óhreinindi sem kunna að leynast í tromlunni og belgnum.

10. AUTODOSE TÆKNIN (SJÁLFVIRK ÁFYLLING)



Lestu þennan kafla vandlega.

10.1 Inngangur

Rétt magn af þvotta- og mýkingarefni fer betur með þvottinn og tryggir gæði þvottarins.

Of mikið þvottaefni er skaðlegt fyrir fötin þín og of lítið tryggir ekki gæði þvottarins.

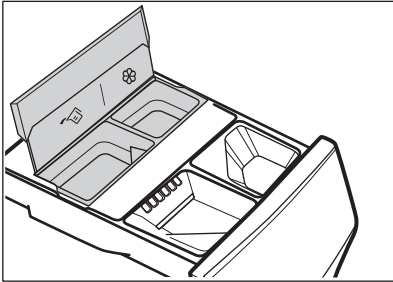

Þetta heimilistæki er búið sjálfvirku skömmtunarkerfi sem getur sjálfvirkt skammtað réttu magni af þvotta- og mýkingarefni til að viðhalda heilleika efnis og lit.





 AutoDose tankur fyrir fljótandi þvottaefni.

 AutoDose mýkingarefnishólf.

Heimilistækið er forstillt í verksmiðju til að hæfa venjum flestra notenda.

Þegar kveikt er á kerfi mun heimilistækið sjálfkrafa losa rétt magn af þvotta- og mýkingarefni í samræmi við raunverulega hleðslu, ef AutoDose er virkjað og vísarnir  og/eða  eru sýnilegir á skjánum.



Í sumum kerfum er AutoDose afvirkjað (vísarnir  og/eða  eru ekki sýndir og skjárin sýnir **OFF**) vegna þess að sumar flíkur þurfa sérstök þvottaefni eða meðferð. Ef það er tilfellið skaltu hella þvottaefninu og öðrum efnum í viðeigandi handfyllt hólf. Vinsamlegast sjáðu "AutoDose og samhæfi valkosta við kerfi" í kaflanum "Kerfi".



Frekari útskýringar á AutoDose og virkjun ítarlegri stillinga má fá með því að hala niður appinu.

10.2 Skammtari þvottaefnis með AutoDose hólfum og handstýrðum hólfum





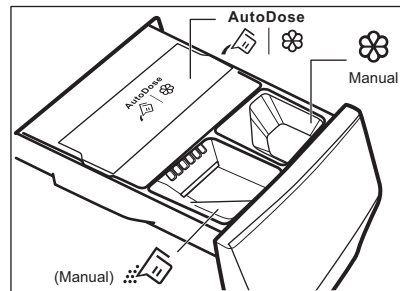

Þegar þú notar þvottaefni eða einhverja aðra meðferð skaltu alltaf fylgja leiðbeiningunum sem er að finna á umbúðum þvottaefnanna. Við mælum með því að nota ekki meira en magnið sem gefið er til kynna í hvert hólf (**MAX**).

Ef bæði AutoDose hólf eru virkjuð í stilltu kerfi er fljótandi þvottaefni og mýkingarefni skammtað sjálfvirkt.

Ef einn AutoDose tankurinn eða bæði tankur og hólf eru afvirkjuð (OFF) í stilltu kerfi skaltu fylla á það handvirkt í viðeigandi handvirkt hólf.



-   AutoDose hólf fyrir **fljótandi þvottaefni**  og **mýkingarefni** .

⚠ AÐVÖRUN!

Ekki setja duftþvottaefni í AutoDose hólf.

-  Handstýrða hólfid fyrir þvottastig: **duftþvottaefni eða fljótandi.**



Þegar þú notar fljótandi þvottaefni skaltu ganga út skugga um að **sérstaka hólfid fyrir fljótandi þvottaefni** sé til staðar. Sjá „Handvirk áfylling þvottaefnis og íblendiefna“ efnisgreininni í þessum kafla. Hólfid fyrir fljótandi þvottaefni er að finna inni í tromlunni.

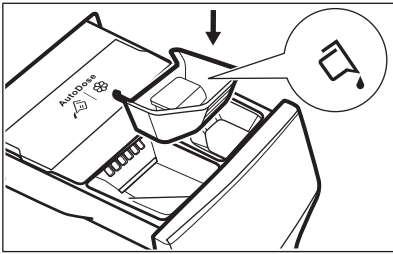

Manual

- Handstýrt hólf fyrir **fljótandi** íblendiefni (mýkingarefni, næringarefni, línsterkju).
- **MAX** Hámarks magn fyrir magn þvottaefnis/íblendiefna.

10.3 AutoDose grunnstillingar

Forstilltir skammtar fyrir stóran þvott eru **90 ml af þvottaefni og 25 ml af mýkingarefni: kjörstilling sem hentar flestri notkun. Heimilistækið mun reikna út nákvæman skammt fyrir hvern þvott á grundvelli hleðslustærðarinnar.**

Hins vegar, ef aðstæður eru erfiðar (mjög mjúkt eða mjög hart vatn) og með ákveðnum tegundum þvottaefnis (eins og með mikilli þéttni), mælum við með því að stilla á forstillta skammta með því að fara að ábendingum varðandi þvottaefnis- og mýkingarefnishólf: t.d. þegar þvottaefni með mikilli þéttni er

notað kann að vera að þú þurfir að minnka forstilltan skammt verulega.

Ef útkoma þvottar er ekki fullnægjandi eða það er of mikil froða á meðan þvotti stendur kann að vera að þú þurfir að breyta verksmiðjustillingunni. Lestu um hvernig þú breytir grunnstillingum í 'stillingarhamur AutoDose', en fyrir skaltu:

1. Komast að niðurstöðu um hörkustigi vatnsins.

Kanna hörkustig vatnsins á þínu svæði. Hörkustigið er vanalega skilgreint svona: mjúkt, miðlungs og hart.

Ef nauðsyn krefur skaltu hafa samband við staðbundna vatnsveitu til að kanna hörkustig vatnsins á svæðinu þínu.

2. Berðu kennsl á sérsniðna skömmtun þvottaefnis.

Kannaðu hvort merkingar á umbúðum þvotta- og mýkingarefnis til að fá upplýsingar um það magn sem nota skal. Ráðlagt magn af þvottaefni byggir á samsetningu þriggja mismunandi þátta:

- Hörkustig vatns (sjá eftirfarandi töflu);
- Venjuleg staða jarðvegs;
- Uppgefin móttökugeta heimilistækis (t.d. hámarkshleðsla 10.5 kg). Ef uppgefin móttökugeta þvottaefnis á miða ílátsins vísar til heimilistækja með minni móttökugetu, ætti að auka magnið með 20% við sérsniðnu skömmtunina.



Sem dæmi um vél með 8 kg móttökugetu, miðlungs vatnsmagn, venjulegt óhreinindamagn þekkest skammturinn á krossinum í skömmtum á miða þvottaefnisílátsins.

	3-5kg	5-8kg	8+kg
+			
++		●	
+++			

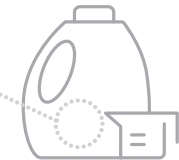

Hörkustig vatns

Stig	Svið hörkustigs vatns				
	°f ¹⁾	°d ²⁾	°e ³⁾	mmól/l	ppm
Mjúkt	<15	<8	<10	<1.4	<140
Miðlungs ⁴⁾	15 - 25	8 - 14	0 - 17	1.5 - 2.5	150 - 250
Hart	>25	>14	>17	>2.5	>250

- 1) Franskar gráður
- 2) Þýskar gráður
- 3) Enskar gráður
- 4) Verksmiðjustilling, virkar fyrir notkun við flestar aðstæður.

10.4 Stillingarhamur AutoDose



Farðu í stillingarham AutoDose áður en farið er í stillingar á einhverju kerfi. Stillingarhamurinn kann að afturkalla tímabundnar stillingar.

1. Ýttu á On/Off hnappinn í nokkrar sekúndur til að virkja tækið.
2. Bíddu í um 10 sekúndur á meðan heimilistækið framkvæmir innri skoðun.
3. Snúðu kerfisskífunni til að velja þvottakerfi.
4. Til að fara í stillingarham skaltu ýta á og halda inni samtímis hnöppunum Temperature og Spin í nokkrar sekúndur þangað til **SEt** og blikkandi vísar fyrir þvottaefnishólf og múkingarefnishólf birtast á skjánum. Eftir 10 sekúndur án þess að átt sé við stjórnborðið fer heimilistækið aftur í stillingarham.

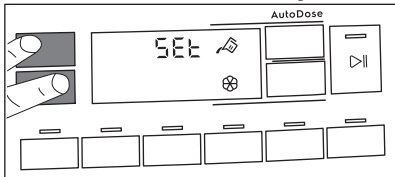

5. Snertihnappar fyrir hólf til að slökkva og kveikja á virkni. Skjárinn sýnir OFF þegar slökkt er á hólfu eða sýnir vísinn fyrir hólfu þegar kveikt er á því.

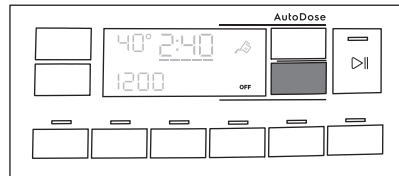

6. Til að stilla sjálfgefinn skammt skaltu snerta viðeigandi hnappa fyrir hólf þangað til þér birtast sjálfgefinn skammtur þvottavöru og tvær örvar neðst á skjánum. Snertu Temperature hnappinn ítrekað til að minnka skammtinn og Spin hnappinn til að auka hann: lægsta þrep er 1 ml (hvert þrep) eða 10 ml (þegar hnappinum er haldið inni).

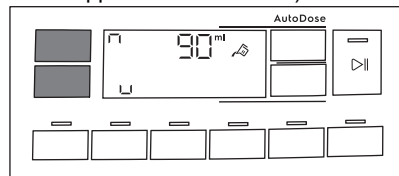

7. Eftir um 10 sekúndur sýnir skjárinn aftur upplýsingar um kerfi eða þú getur ýtt aftur á og haldið inni hnöppunum Temperature og Spin til að fara út strax.

10.5 Fyllt á með þvottaefni og íblendiefni í AutoDose kerfi.



Vinsamlegast lestu „Þvottaefni og önnur meðferð“ í kaflanum „Ábendingar og ráð“.



Við mælum með því að ekki sé farið yfir
uppgæfið stig (**MAX**).

1. Opnaðu þvottaefnis­kammarann.

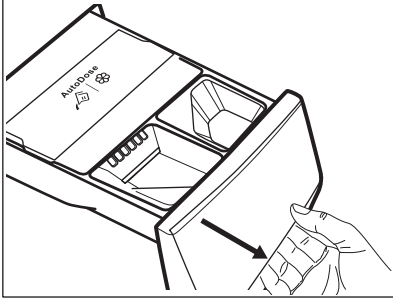

2. Lyftu upp AutoDose lokinu.

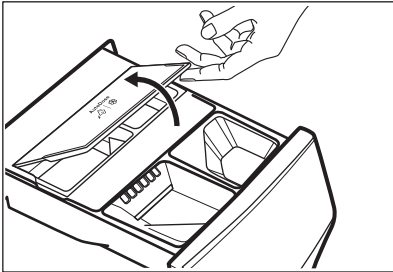

3. Helltu aðeins fljótandi þvottaefni varlega í
AutoDose þvottaefnishólfíð . Fylltu
upp að merkingu fyrir hámarksmagn
MAX.

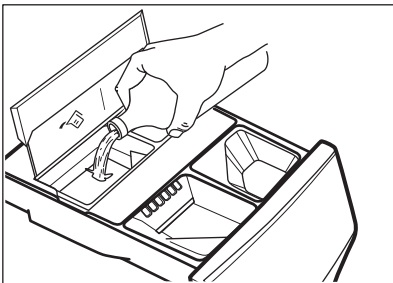

4. Helltu aðeins fljótandi mýkingarefni
varlega í AutoDose mýkingarefnishólfíð . Fylltu upp að merkingu fyrir
hámarksmagn **MAX**.

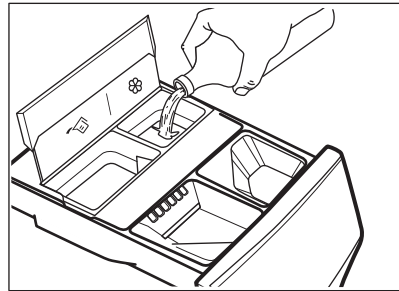

5. Lækkaðu AutoDose-hlífina niður.

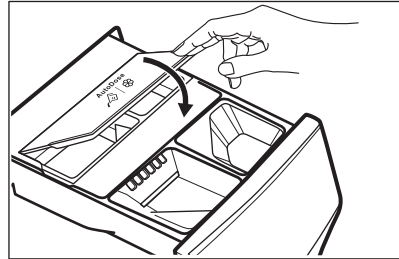

6. Lokaðu þvottaefnishólfinu varlega þannig
að það smelli.

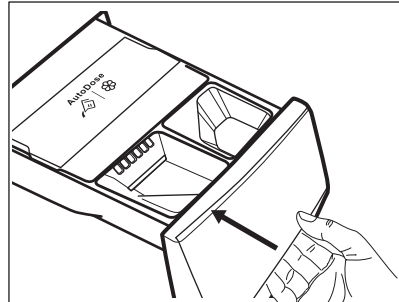

10.6 Vísir um lága stöðu AutoDose



Ekki fylla á AutoDose hólfina nema
heimilistækið bendi á að annað eða bæði
hólfina séu tóm.

Þegar þvottaefni fer að vera lítið í virkjuðum
hólfi mun viðeigandi vísir blikka hægt og
stöðugt á skjánum.

Hann hættir að blikka þegar fyllt er á hólfíð.

Þegar kerfi er ræst og ekki er búið að fylla á
hólfíð mun vísirinn hætta að blikka og lýsa

stöðugt. Þegar kerfinu er lokið mun hann byrja að blinka á ný.

Stíllt magn fyrir hólf verður sýnt á skjánum í nokkrar sekúndur til að minna á að þörf sé á áfyllingu nema slökkt sé á AutoDose.

Ef magn er lítið í báðum þvottaefnishólfunum munu báðir vísar blinka en aðeins stíllt magn fyrir þvottaefni verður sýnlegt.



Ef hólfín eru fyllt áður en kveikt er á tækinu í fyrsta skipti mun AutoDose vísirinn ekki blinka.

⚠ VARÚÐ!

Áfylling í hólfín verður að vera með sama þvotta-/mýkingar-/íblendiefni og var notað áður, því annars þarf að þrifa hólfín fyrir áfyllingu.

10.7 Skipt úr AutoDose yfir í handvirka skömmtun

Hægt er að slökka á AutoDose virknina fyrir annað eða bæði hólfín með því að ýta á hnapp með viðeigandi tákni.

Dæmi:

- Til að slökka á hólfí fyrir mýkingarefnið skaltu ýta á mýkingarefnis  hnappinn þangað til skjárinn sýnir **OFF**.

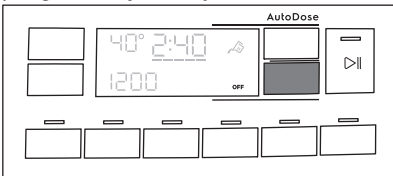

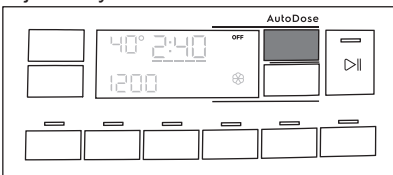

- Ef þú þarft að nota annað þvottaefni en það sem er í AutoDose hólfunum gætir þú slökkt á þvottaefnishólfí með því að ýta á þvottaefnis  hnappinn þangað til skjárinn sýnir **OFF**.



10.8 Slökkt á AutoDose

Ef þú vilt AÐEINS nota vélina handvirkt, geturðu slökkt á sjálfskammtavirkninni. Þegar þú hefur farið í AutoDose samstillingarham með því að ýta lengi á Temperature og Spin hnappana:

- Ýttu á  þvottaefnishnappinn eða  mýkingarefnishnappinn þangað til skjárinn sýnir **OFF**: AutoDose er algjörlega undanskilið fyrir viðeigandi hólf eða báðum.

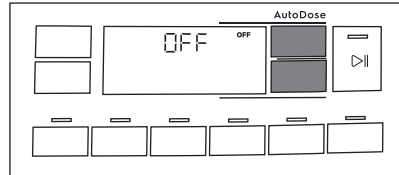

- Eftir um 10 sekúndur fer skjárinn aftur á upplýsingaskjáinn fyrir kerfi.

10.9 Handvirk áfylling með þvottaefni og íblendiefni

Þú gætir þurft að nota önnur þvotta- eða mýkingarefni en þau sem eru notuð í AutoDose hólfunum. Fyrst skaltu ganga úr skugga um að slökkt sé á AutoDose hólfunum og svo hella þvottaefni og/eða öðrum efnum í handstýrðu hólfín.



Farðu ekki yfir það hámarksmagn sem sýnt er (**MAX**).

- Opnaðu þvottaefnisskammtarann.

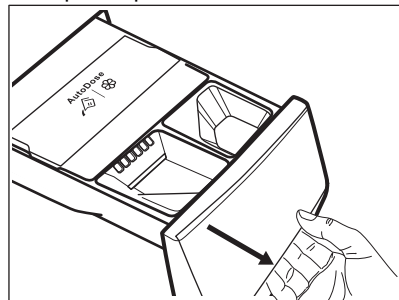

- Settu duftþvottaefnið í  hólfíð. Þegar þú notar fljótandi þvottaefni skaltu fara

eftir „Handvirk áfylling fljótandi þvottaefnis“.

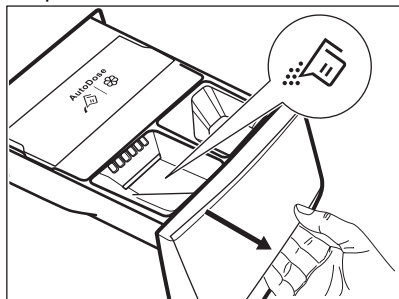

3. Ef þú kýst að nota mýkingarefni skaltu hella því í  hólfíð.

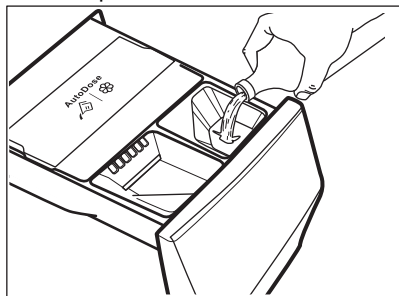

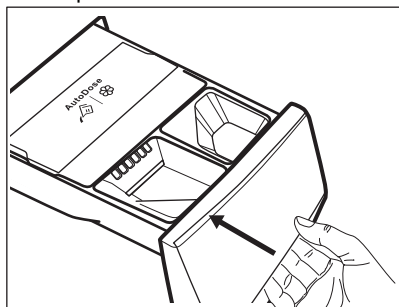

4. Lokaðu þvottaefnishólfínu varlega þannig að það smelli.

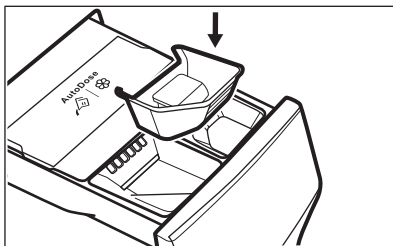

Handvirk áfylling fljótandi þvottaefnis

1. Settu upp hólfíð fyrir fljótandi þvottaefni.



2. Helltu fljótandi þvottaefninu í hólfíð .

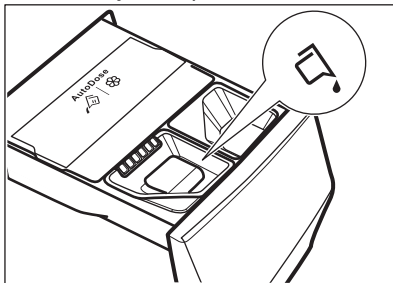

3. Lokaðu þvottaefnishólfínu varlega þannig að það smelli.

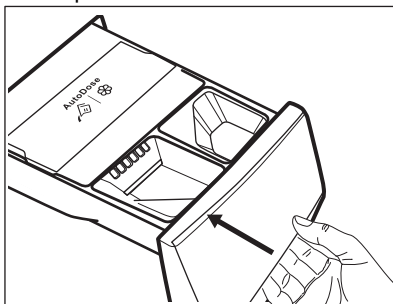

Ef vélin hefur ekki verið notuð í meira en 4 vikur með fullum hólfum gæti þvotta-/mýkingarefni myndað kekki eða þornað upp. Nauðsynlegt er að hreinsa skúffuna í samræmi við kaflann „Umhírða og hreinsun“.

10.10 Vísir um opna skúffu

Þegar kerfi er í gangi verður þvottaefnis skúffan alltaf að vera lokað.

Skynjari í skúffunni nemur ef skúffan er opin (eða ekki lokað almennilega) á meðan kerfi er

í gangi. Í slíku tilfalli verður að gera tafarlaust hlé á heimilistækinu.

Ef þú ýtir á Start / Pause  hnappinn kemur villuhljóðmerki og slokknar á öllu á skjánum nema að kveikt er á vísinum AutoDose í nokkrar sekúndur. Skjárinn snýr svo aftur á fyrri hléstöðu.

Þetta mun gerast jafnvel þó að notandinn hafi slökkt á AutoDose.

Til að endurræsa kerfi skaltu ganga úr skugga um að skúffan sé lokuð og ýta á Start / Pause  hnappinn.

11. KERFI

11.1 Appið og fleiri falin kerfi

Appið okkar veitir þér **mikið úrval af fleiri földum kerfum**. Tengdu heimilistækið við App og þá getur þú valið það kerfi sem hentar þínum þörfum best.





Nöfn á kerfum geta breyst eftir markaðskröfum án fyrirvara. Í appinu er að finna heildarlýsingu á hverju kerfi fyrir sig.

Training Gear	Curtains	Baby
Sportswear	Pillow	Linen
Down Jackets	Towels	1 Item Fast
Soccer/Rugby	Pet Hair	Steam Cashmere
Skiing Gear	Easy Iron	Business Shirts
Running Shoes	Anti-Allergy Vapour	Machine Clean
Bed Linen		

11.2 Tafla yfir kerfi

Þvottakerfi

Kerfi	Lýsing á kerfi
QuickCare 69min	Bómull og blönduð gerviefni. Tilvalið til að þvo daglega hleðslu á stuttum tíma, fyrir betri umhirðu á fötunum og góðan þvott á 30°C.
Cottons	Hvít og lituð bómull. Kjörið fyrir eðlileg og mikil óhreinindi.
Synthetics	Fatnaður úr gerviefnum eða blönduðum efnum. Venjuleg óhreinindi.
Delicates	Viðkvæm efni eins og akrýl, viskós og blönduð efni sem útheimta mildari þvott. Venjuleg óhreinindi.
  Wool / Silk	Ull sem má þvo í þvottavél, ull sem má handþvo og önnur efni með «handþvottur» tákninu ¹⁾
Rapid 20min	Bómull og gerviefni sem eru lítið óhrein eða sem aðeins hefur verið farið í einu sinni.

Kerfi**Lýsing á kerfi****Gufukerfi  með FreshScent kerfi**

Hægt er að nota gufukerfi til að draga úr krumpum og lykt²⁾ úr fatnaði sem aðeins þarf að fríska upp á, forðastu þvott. Trefjar efnisins eru slakar og straujun eftirá verður átakalaus. Þegar kerfinu er lokið skaltu fjarlægja þvottinn hratt úr tromlunni³⁾ Gufukerfi framkvæma ekki neina hreinlætislotu. Ekki stilla þetta kerfi fyrir eftirfarandi gerðir þvottar:

- Flíkur sem ekki henta fyrir þurrkun í þurrkara.
- Flíkur með merkinguna „Aðeins þurrhreinun“.

Electrolux-ilmur. Ef þú notar þennan sérstaka, milda ilm verður lyktin af þvottinum eins og hann sé nýpveginn. Lestu vandlega leiðbeiningarnar sem koma með ilminum. Dragðu úr skammti ilmefnisins þegar minni hleðsla er meðhöndluð. Með Time Manager hnappinum getur þú dregið úr tímalengd kerfisins þegar þú meðhöndlar flíkur sem merkt er að eigi að þvo á litlum hita.

EKKI:

- Þurrka fatnað sem meðhöndlaður er með ilmefni í þurrkara. Ávinningurinn myndi gufa upp.
- Notaðu ilmefnið í öðrum tilgangi er þeim sem hér er lýst.
- Notaðu ilmefnið á nýjan fatnað. Nýr fatnaður kann að innihalda leifar af frágangsefnum sem ekki eru samhæf við hann.



Ilmefnið er fánlegt í vefverslun **Electrolux** eða hjá viðurkenndum söluaðila.



Steam Refresh

Bómull og blandaðir hlutir. Sérstakt gufukerfi án þvottar sem hægt er að nota til að undirbúa þurran þvott fyrir straujun eða til að fríska upp á flíkur sem klæðst hefur verið einu sinni. Þetta kerfi dregur úr krumpum og lykt og slakar á þráðunum. Ekki nota neitt þvottaefni.

Spin/Drain

Til að vinda þvottinn og til að tæma vatnið úr tromlunni. Öll efni, nema ullarefni og mjög viðkvæm efni.

Rinse

Öll efni nema ullarefni og mjög viðkvæm efni. Kerfi til að skola og vinda þvottinn. Sjálfgefinn vinduhraði er sá sem notaður er fyrir bómullarkerfi. Dragðu úr vinduhraða í samræmi við tegund þvotts. Ef nauðsyn krefur skaltu stilla valkostinn Extra Rinse til að bæta við skolonum. Á lágum vinduhraða skolar heimilis-tækið varlega og vindan er stutt.

Sportswear

Íþróttaföt, gerviefni eins og pólýester, pólýester/elastín blöndur, pólýamíð. Hentugt til að fjarlægja svita og líkamsúrgang úr tæknilegum íþróttafíkum.

Duvet

Sérstakt kerfi til fyrir **gerviefnis eða fiður- og dúnfyllt teppi, sængur, rúm-teppi** og svo framvegis. Notaðu fljótandi þvottaefni fyrir viðkvæm efni, eins og ullarþvottaefni

Kerfi

Lýsing á kerfi



Outdoor



Ekki nota mýkingarefni og gakktu úr skugga um að það séu engar mýkingarefnisleifar í þvottaefnisksammtaranum.

Útivistarfatnaður, vinnufatnaður, íþróttafatnaður, vatnsheldir jakkar úr efni sem andar, útjakkar með lausu flísfóðri eða innri einangrun. Ráðlögð þvottahleðsla er 2.0 kg. Einnig er hægt að nota þetta þvottakerfi sem stig til að endurvekjja vatnsfráhrindandi eiginleika, sérstaklega sniðið að því að meðhöndla fatnað með vatnsfráhrindandi ytra lag. Til að framkvæma stig til að endurvekjja vatnsfráhrindandi eiginleika skal gera sem hér segir:

- Helltu þvottaefninu í hólfið
- Helltu sérstöku efni til að endurglæða vatnsfráhrindingu fyrir fataefni í skúlf



fuhólfið fyrir mýkingarefni Manual.

- Minnkaðu magnið af þvottinum niður í 1.0 kg.



Til að bæta enn frekar endurglæðingu vatnsfráhrindandi eiginleika skal þurrka þvottinn í þurrkara með því að stilla á Outdoor þurrkkerfið (ef það er til staðar og ef þvottamiði flikurinnar leyfir þurrkun í þurrkara).



Hygiene

Hvítur bómullarþvottur. Þetta afkastamikla kerfi fjarlægir meira en 99,99% baktæriú og vírusa⁴⁾ og heldur hitastiginu yfir 60°C í gegnum þvottastigið; með viðbótarvirgni á þræðina, þökk sé gufustigi, sem er endurbætt þvottastig og tryggir að leifar af þvottaefni og örverum er fjarlægt almennilega. Þetta kerfi tryggir einnig að frjókorn/öfnæmisvaldar séu fjarlægðir almennilega.





Eco 40-60

Orkusparandi þvottur fyrir bómull. Dregur úr hita og lengir tímann til að ná fram góðum þvottaárangri.

- 1) Á meðan á þessari lotu stendur snýst tromlan rólega til að tryggja mildan þvott. Það gæti litið út fyrir að tromlan snúist ekki eða snúist ekki almennilega.
- 2) Gufukerfi fjarlægir ekki sérstaklega sterka lykt.
- 3) Eftir gufumeðferð getur þvotturinn verið rakur. Hengdu flikur út í nokkrar mínútur.
- 4) Prófað fyrir Staphylococcus aureus, Enterococcus faecium, Candida albicans, Pseudomonas aeruginosa og MS2 Bacteriophage í utanaðkomandi prófunum sem framkvæmdar voru af Swissatest Testmaterialien AG in 2021 (prófunarskýrsla nr. 202120117).

Hitastig þvottakerfis, hámarksvinduhraði og hámarkshleðsla

Kerfi	Sjálfgæfið hitastig Hitasvið	Viðmiðunarvinduhraði Hraðasvið vindingar	Hámarksálag
QuickCare 69min	30°C 60°C - 30°C	1400 s/mín 1400 s/mín - 400 s/mín	5.0 kg
Cottons	40°C 90°C - Kalt	1400 s/mín 1400 s/mín - 400 s/mín	10.5 kg ¹⁾

Kerfi	Sjálfgengið hitastig Hitasvið	Viðmiðunarvindhraði Hraðasvið vindingar	Hámarksálag
Synthetics	30°C 60°C - Kalt	1200 s/mín 1200 s/mín - 400 s/mín	4.0 kg
Delicates	30°C 40°C - Kalt	800 s/mín 1200 s/mín - 400 s/mín	2.0 kg
 Wool / Silk	40°C 40°C - Kalt	1200 s/mín 1200 s/mín - 400 s/mín	1.5 kg
Rapid 20min	30°C 40°C - 30°C	1200 s/mín 1400 s/mín - 400 s/mín	3.0 kg
 Steam Refresh	-	-	1.0 kg
Spin/Drain	-	1400 s/mín 1400 s/mín - 400 s/mín	10.5 kg ¹⁾
Rinse	-	1400 s/mín 1400 s/mín - 400 s/mín	10.5 kg ¹⁾
Sportswear	30°C 60°C - Kalt	1200 s/mín 1200- 400 s/mín	4.0 kg
Duvet	30°C 60°C - Kalt	800 s/mín 800 - 400 s/mín	3.0 kg
 Outdoor	30°C 40°C - Kalt	1200 s/mín 1200 s/mín - 400 s/mín	2.0 kg ²⁾ 1.0 kg ³⁾
 Hygiene	60°C	1400 s/mín 1400 s/mín - 400 s/mín	10.5 kg ¹⁾
Eco 40-60	40°C ⁴⁾	1400 s/mín 1400 s/mín - 400 s/mín	10.5 kg ¹⁾

1) Hleðslumagnið á þessu kerfi sést ekki á skjánum.

2) Þvottakerfi.

3) Þvottakerfi og vatnsheldnistig.

4) **Samkvæmt reglugerð framkvæmdastjórnar ESB 2019/2023 og úkraínsku tilskipunarinnar 834/2023.** Þetta kerfi getur þvegið miðlungs óhreinan bómullarþvott við 40°C sem gefið er upp að megi þvo við 40°C eða 60°C saman í sama kerfi.



Fyrir náð hitastig í þvottinum, tímalengd kerfis og önnur gögn, vinsamlega skoðaðu kaflann „Notkunargildi“. Áhrifaríkustu kerfin varðand orkunotkun eru yfirleitt þau sem vinna á lægra hitastigi yfir lengra tímabil.

11.3 Woolmark Premium Wool Care - Blátt



Ullarþvottakerfið í þessari vél hefur verið prófað samþykkt af The Woolmark Company fyrir þvott á ullarflikum sem merktar eru «handþvottur», að því tilskilyldu að hlutirnir séu þvegnir í samræmi við leiðbeiningarnar á merkingunni á flikinni og sem framleiðandi þessarar þvottavélar gefur út. M1230

11.4 Samhæfi valkosta við kerfi

	QuickCare 69min	Cottons	Synthetics	Delicates	Wool / Silk	Rapid 20min	Steam	Spin/Drain Rinse	Sportswear	Duvet	Outdoor	Hygiene	Eco 40-60
AutoDose													
AutoDose Þvott-aefni	■	■	■	■		■			■		■	■	■
AutoDose Mýking-arefni	■	■	■	■	■	■		■	■	■		■	■
Önnur													
Spin	■	■	■	■	■	■		■	■	■	■	■	■
Halda skolvatni	■	■	■	■	■			■	■		■	■	■
Hljóðlátt		■	■	■					■				
Enginn snúningur	■	■	■	■	■	■	■ ¹⁾	■	■	■	■	■	■
Stain ²⁾		■	■						■			■	
Prewash		■	■						■				
Time Manager ³⁾		■	■				■						
Extra Rinse	■	■	■	■				■	■		■	■	

QuickCare 69min	Cottons	Synthetics	Delicates	Wool / Silk	Rapid 20min	Steam	Spin/Drain	Rinse	Sportswear	Duvet	Outdoor	Hygiene	Eco 40-60
-----------------	---------	------------	-----------	-------------	-------------	-------	------------	-------	------------	-------	---------	---------	-----------

Steam Easy Iron ⁴⁾	■	■							■			■	
Delay Start	■	■	■	■	■	■	■	■	■	■	■	■	■

- 1) Ef þú stillir valkostinn Ekki vinda framkvæmir heimilistækið aðeins tæmingu.
- 2) Þessi valkostur er ekki tiltækur með hitastigi lægra en 40°C.
- 3) Ef þú stillir á stystu tímalengdina mælum við með að þú minnkir hleðslumagnið. Mögulegt er að fylla heimilistækið af þvotti, hins vegar verður þvottaárangurinn ekki eins fullnægjandi.
- 4) Þessi valkostur er ekki tiltækur með hitastigi lægra en 40°C.

▲ = Mælt með

-- = Ekki mælt með

Hentug þvottaefni fyrir þvottakerfi

Kerfi	Alhliða duft ¹⁾	Alhliða fljótandi þvottaefni	Fljótandi þvottaefni fyrir litaðan þvott	Viðkvæm ullarefni	Sérstök
QuickCare 69min	--	▲	▲	--	--
Cottons	▲	▲	▲	--	--
Synthetics	▲	▲	▲	--	--
Delicates	--	--	--	▲	▲
Wool / Silk	--	--	--	▲	▲
Rapid 20min	--	▲	▲	--	--
Sportswear	--	▲	▲	--	▲
Duvet	--	--	--	▲	▲
Outdoor	--	--	--	▲	▲
Hygiene	▲	▲	--	--	▲
Eco 40-60	▲	▲	▲	--	--

- 1) Við hitastig hærra en 60°C er mælt með notkun duftþvottaefnis.

▲ = Mælt með

-- = Ekki mælt með

12. 📶 WI-FI - UPPSETNING TENGINGAR

Í þessum kafla er lýst hvernig snjallheimilistæki er tengt við Wi-Fi nettengingu og við snjalltæki.

Með þessari virkni getur þú fengið tilkynningar, stýrt og fylgst með heimilistækinu þínu í fartækjunum þínum.

Slökkt er á virkninni fyrir Wi-Fi-tengingu í samræmi við sjálfgefnar verksmiðjustillingar.

Til að tengja heimilistækið og njóta allra eiginleika þess og þjónustu þarftu:

- Þráðlaust netkerfi heima með virkri nettengingu.
- Fartæki sem er tengt við þráðlausa netkerfið.

Þráðlaust net - einingabreytur

Tíðni	2.412 - 2.472 GHz fyrir Evrópu-markað
Samskiptareglur	IEEE 802.11b/g/n
Hámarkskraftur	<20 dBm
Dulritun	WPA, WPA2, WPA3

12.1 QR-kóði á merkplötunni

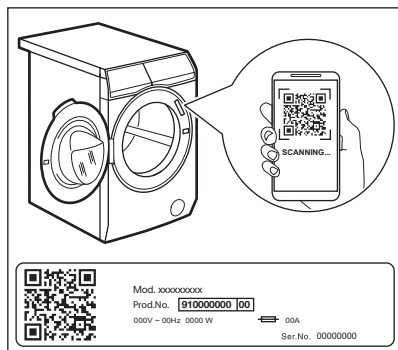

QR-kóða er hægt að nota á tvo vegu:

- Skannaðu QR-kóðann með innbyggðá myndavélarappinu til að sækja appið okkar úr App Store á snjalltækinu þínu og fylgdu nauðsynlegum skrefum.
- Þörun á snjalltækinu þínu við heimilistækið einfaldar ferlið. Skannaðu QR-kóðann með QR-kóðaskanna sem er innbyggður í appið okkar.

12.2 Uppsetning og samstilling á App



App gerir þér kleift að stjórna þvottinum þínum með fartæki.

Það inniheldur mikinn fjölda forrita, nytsamlegra eiginleika og vöruupplýsinga sem eru fullkomlega sniðnar að heimilistækinu.





Þetta er persónusniðin umönnun á þvottinum - beint úr fartækinu þínu.

Þegar þú tengir heimilistækið við forritið skaltu standa nálægt því með snjallsímann þinn.

Gakktu úr skugga um að snjallsíminn þinn sé tengdur við þráðlausa netkerfið.

1. Farðu í App Store á snjalltækinu þínu eða skannaðu QR-kóðann (*sjá efnisgreinina „QR-kóði á upplýsingaspjaldinu“*).
2. Sæktu og settu upp appið okkar.
3. Ræstu heimilistækið. Veldu land og tungumál og skráðu þig inn með netfanginu þínu og lykilorði. Ef þú ert ekki með reikning skaltu búa til nýjan með því að fara eftir leiðbeiningunum á App.
4. Farðu eftir leiðbeiningunum í appinu fyrir skráningu heimilistækisins og stillingu.

12.3 Stilling á þráðlausri nettengingu heimilistækisins

1. Ýttu á On/Off hnappinn í nokkrar sekúndur til að virkja tækið. Bíddu í u.þ.b. 10 sekúndur áður en haldið er áfram með uppsetninguna á þráðlausu tengingunni.
 2. Veldu kerfi með því að snúa þvottakerfisskífurni.
 3. Haltu inni  og  hnöppunum samtímis í nokkrar sekúndur þar til þú heyrir smell. Slepptu hnöppunum.  birtist á skjánum í 5 sekúndur og  byrjar að blinka.
- Þráðlausí móttakarinn ræsisst.

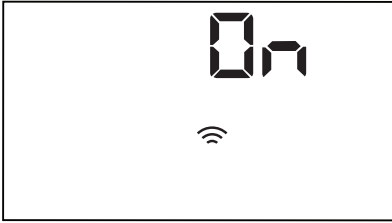

Gættu þess að APPIÐ sé tilbúið fyrir tengingu.

4. Eftir u.þ.b. 10 sekúndur, birtist **AP** (**Access Point**) (aðgangsstaður) á skjánum.

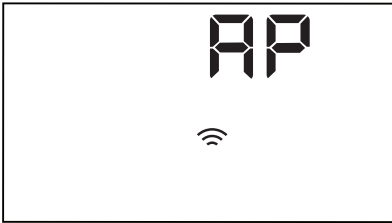

Aðgangsstaðurinn helst opin í u.þ.b. 5 mínútur.

5. Stiltu App á snjalltækinu þínu og farðu eftir leiðbeiningum til að tengja heimilistækið við Wi-Fi nettkerfið þitt.
6. Ef tengingin er stillt og þegar kerfisupplýsingar koma aftur upp á skjáinn mun vísirinn sjást á skjánum.

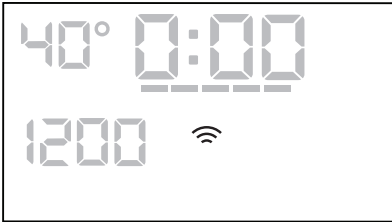

Í hvert sinn sem þú kveikir á heimilistækinu tekur það um 10 sekúndur að tengjast netinu sjálfkrafa. Þegar vísirinn hættir að blikka þá þýðir það að tengingin er tilbúin.

Til að slökkva á þráðlausu nettengingunni, skaltu ýta samtímis á og halda inni og

hnöppunum í nokkrar sekúndur þangað til fyrsta hljóðmerkið heyrst. Slepptu hnöppunum. **OFF** birtist á skjánum í 5 sek.



Ef þú slekkur og kveikir aftur á heimilistækinu þá er sjálfkrafa slökkt á þráðlausu tengingunni.

Til að fjarlægja innskráningarpplýsingar þráðlausu tengingarinnar skaltu ýta á og

halda samtímis inni hnöppunum og í nokkrar sekúndur þangað til seinna hljóðmerkið heyrst. --- tákn birtist á skjánum í nokkrar sekúndur.

12.4 Fjarstart

Fjarstartið gerir þér kleift að hefja þvott með fjarstýringu.

Þegar appið hefur verið sett upp og búið að tengja við þráðlausa nettengingu getur þú virkjað/afvirkjað ræsingu úr fjarlægð:

1. Snertu Remote Start hnappinn.
2. Vísarnir og birtast á samantektarskjá fyrir kerfi og hurðin læsist. Nú er hægt að ræsa kerfið með fjarstarti.

12.5 Þráðlaus uppfærsla

Appið kann að leggja til uppfærslu á heimilistækinu þínu.

Ef kerfi er í gangi lætur appið vita að uppfærslan muni hefjast við lok kerfisins.

Á meðan uppfærslu stendur sýnir heimilistækið **UPD** á skjánum.

Ekki slökkva á eða taka heimilistækið úr sambandi á meðan uppfærslu stendur.

Hægt verður að nota heimilistækið aftur þegar uppfærslunni er lokið án þess að tilkynning berist um að uppfærslan hafi tekist.

Ef villa kemur upp sýnir heimilistækið **ERR** á skjánum: ýttu á hvaða hnapp sem er eða snúðu hnúðnum til að snúa aftur í eðlilega notkun.

13. DAGLEG NOTKUN

⚠️ **ADVÖRUN!**

Sjá kafla um Öryggismál.

13.1 Heimilistækið virkjað

1. Tengdu klóna við rafmagnsinnstunguna.
2. Skrúfaðu frá vatnskrananum.
3. Ýttu á On/Off hnappinn í nokkrar sekúndur til að virkja tækið.

Stuttur tónn hljómar.

13.2 Þvotti hlaðið í

- Opnaðu dyr heimilistækisins.
- Hristu flikurnar áður en þú setur þær í heimilistækið.
- Settu þvottinn í tromluna, eitt stykki í einu.

Gættu þess að setja ekki of mikinn þvott í tromluna.

- Lokaðu hurðinni þéttingsfast.

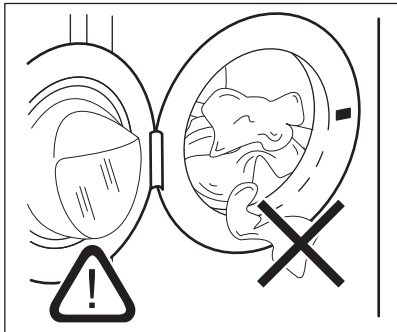

⚠️ **VARÚÐ!**

- Gættu þess að ekki sé þvottur á milli þéttigúmmis og hurðar. Hætta er á því að vatnsleki verði eða skemmdir á þvottinum.
- Ef mjög olíubornir blettir og miklir fitublettir eru þvegnir eða lyktarefni eru notuð getur það valdið skemmdum á gúmmihlutum heimilistækisins.

13.3 Notkun þvottaefnis og aðrar meðferðir

Ef bæði AutoDose hólf eru virkjuð í stilltu kerfi er þvottaefni og mýkingarefni skammtað sjálfvirkt.

Ef eitt AutoDose hólfanna eða bæði eru afvirkjuð (OFF) í stilltu kerfi skaltu fylla á það handvirkt með efninu í viðeigandi hólf.

13.4 Þvottakerfi stillt



Ef þú vilt breyta magninu fyrir sjálfvirka skömmtun þvotta- eða mýkingarefnis skaltu fara í AutoDose stillingarhaminn áður en þú ferð í einhverjar stillingar á kerfum. Stillingarhamurinn kann að afturkalla tímabundnar stillingar. Sjá efnisgreinina „AutoDose stillingarhamur“ í kaflanum „AutoDose Tæknin (sjálfvirk skömmtun)“.

1. Snúðu kerfisskífunni til að velja óskað þvottakerfi Vísir fyrir viðeigandi kerfi kviknar.

Eco 40-60 er tillaga sem sjálfgefið kerfi þegar kveikt er á heimilistækinu og til þess vísa allar orkuupplýsingar.

Vísir hnappsins Start / Pause  leiftrar. Skjárinn sýnir viðmiðunar lengd þvottakerfis, hámarks skilgreinda hleðslu fyrir kerfið sem stillt er á (aðeins í nokkrar sekúndur), sjálfgefið hitastig, sjálfgefin vindingarhraða og vísa fyrir þvottastig (þegar til staða).

2. Til að breyta hitastigi og/eða vindingarhraða skal snerta tengda hnappa.
3. Ef óskað er skal stilla einn eða fleiri valkosti með því að snerta tengda hnappa. Tengdir vísar kvikna á skjánum og gefnar upplýsingar breytast í samræmi við það.



Í tilfelli þar sem val er ekki mögulegt heyrst hljóðmerki.

13.5 Að hefja þvottakerfi

⚠️ **ADVÖRUN!**

Vertu viss um að skammtarinn fyrir þvottaefni sé vel lokaður, annars fer kerfi ekki í gang.

Ýtið á Start / Pause ►|| takkann til að ræsa kerfið.



Tengdur vísir hættir að leiftra og helst logandi.

Kerfið byrjar, hurðin er læst. Skjárinn sýnir vísinn .



Tæmingardælan getur gengið í stuttan tíma áður en heimilistækið fyllist af vatni.



13.6 Kerfi sett í gang með seinkun ræsingar

1. Snertu Delay Start hnappinn endurtekið þar til skjárinn sýnir æskilegan seinkunartíma. Á skjánum sýnir vísinn .
2. Snertu Start / Pause ►|| hnappinn. Hurð heimilistækisins læsist og niðurtalning seinkaðrar ræsingar hefst. Skjárinn sýnir vísinn .

Að niðurtalningu lokinni fer kerfið sjálfkrafa í gang.

Hætt við seinkaða ræsinguna eftir að niðurtalning er hafin

Til að hætta við seinkaða ræsinguna:

1. Snertu hnappinn Start / Pause ►|| til að heimilistækið geri hlé. Tengdi vísirinn leiftrar.
2. Snertu hnappinn Delay Start endurtekið þar til skjárinn sýnir  og vísirinn  slokknar.
3. Snertu hnappinn Start / Pause ►|| aftur til að setja þvottakerfið samstundis í gang.

Seinkaðri ræsinguna breytt eftir að niðurtalning er hafin

Til að breyta seinkaðri ræsinguna:

1. Snertu hnappinn Start / Pause ►|| til að heimilistækið geri hlé. Tengdi vísirinn leiftrar.
2. Snertu Delay Start hnappinn endurtekið þar til skjárinn sýnir æskilegan seinkunartíma.
3. Snertu hnappinn Start / Pause ►|| aftur til að hefja nýja niðurtalningu.

13.7 SensiCare System Hleðslugreining



Lengd kerfis sem birtist á skjánum miðar við **miðlungs/mikla hleðslu**.

Eftir að hafa ýtt á Start / Pause ►|| takkann, slokknar á vísi hámarkshleðslu og SensiCare System hleðslugreining þvottsins byrjar:

1. Vélin greinir hleðslu á fyrstu 30 sekúndunum. Í kerfum þar sem Time Manager er í boði, sýna Time Manager súlurnar  fyrir neðan klukkuna einfalda hreyfimynd á meðan á því stendur. Tromlan snýst aðeins.
2. Tímalengd kerfisins verður aðlöguð í samræmi við það og gæti lengst eða styst. Eftir 30 sekúndur í viðbót byrjar vélin að fyllast af vatni.

Í lok hleðslugreiningar, **ef um er að ræða ofhleðslu tromlu**, leiftrar vísirinn **MAX** á skjánum:

Í þessu tilfalli er hægt að gera hlé á vélinni í 30 sekúndur og fjarlægja umframfatnað.

Ýtið aftur á Start / Pause ►|| takkann til að endurhefja kerfið eftir að umframfatnaður hefur verið fjarlægður. Hægt er að endurtaka SensiCare stigið allt að þrisvar sinnum (sjá punkt 1).

Mikilvægt! Ef magn þvotts er ekki minnkað hefst þvottakerfið samt sem áður, þrátt fyrir ofhleðsluna. Í þessu tilfalli er ekki hægt að ábyrgjast bestan þvottaárangur.



Um 20 mínútum eftir að kerfið hefst er mögulegt að tímalengd kerfis breytist aftur eftir því hversu mikið vatn þvotturinn dregur í sig.



Greiningin SensiCare fer aðeins fram í heilum þvottakerfum og ef lengd kerfis hefur ekki verið stytta með Time Manager takkanum.



Greiningin SensiCare System er ekki í boði fyrir kerfi eins og :Wool / Silk, Rinse og stuttkerfum.

13.8 Rof á kerfi og valkostum breytt

Þegar kerfi er í gangi getur þú **aðeins breytt sumum** valkostum:

1. Snertu Start / Pause hnappinn. Tengdi vísirinn leiftrar.
2. Breyttu valkostunum. Gefnar upplýsingar á skjánum breytast samsvarandi.
3. Snertu hnappinn Start / Pause aftur. Þvottakerfið heldur áfram.

13.9 Hætt við kerfi í gangi

1. Ýttu á hnappinn On/Off til að hætta við þvottakerfið og slökkva á heimilistækinu.
2. Ýttu aftur á hnappinn On/Off til að kveikja á heimilistækinu.

Nú getur þú sett í gang nýtt þvottakerfi.



Ef SensiCare stigið er nú þegar hafið og áfylling vatns þegar byrjuð, byrjar nýja kerfið **án þess að endurtaka SensiCare stigið**. Vatnið og þvottaefnið tæmast ekki út til að forðast sóun. Skjárinn sýnir hámarkstímalengd kerfisins og uppfærir það um 20 mínútum eftir að nýja kerfið hefst.

Það er einnig önnur leið til að hætta við:

1. Snertu Start / Pause hnappinn.
2. Snúðu valhnúðnum í • „Endurstilla“ stöðuna.
3. Bíddu í 1 sekúndu. Skjárinn sýnir ---- . Nú getur þú sett í gang nýtt þvottakerfi.

13.10 Dyrnar opnaðar - Bæta við fatnaði

Meðan ræsing áætlun eða seinkun er í gangi, er hurð heimilistækisins læst. Skjárinn sýnir vísinn .



Ef hitastigið og staða vatns í tromlunni eru of há og/eða tromlan snýst ennþá ættir þú ekki að opna hurðina.

Til að bæta við eða fjarlægja flíkur:

1. Snertu Start / Pause hnappinn. Á skjánum slokknar á vísi tengdum hurðarlæsingunni.
2. Opnaðu dyr heimilistækisins. Ef nauðsyn krefur skal bæta við eða fjarlægja fatnað. Lokaðu dyrunum og snertu Start / Pause hnappinn. Kerfið eða seinkun ræsingar heldur áfram.

13.11 Lok þvottakerfis

Þegar kerfinu er lokið stöðvast heimilistækið sjálfkrafa. Hljóðmerkin heyrast (ef þau eru virk). Skjárinn sýnir .

Vísir Start / Pause takkans slokknar.

Hurðin aflæstist og vísirinn slokknar.

1. Ýttu á hnappinn On/Off til að afvirkja heimilistækið. Fimm mínútum eftir lok þvottakerfisins slekkur vélin sjálfkrafa á sér með orkusparnaðarkerfinu.



Þegar þú virkjar heimilistækið aftur sýnir skjárinn lok fyrra þvottakerfis. Snúðu kerfisskífurni til að stilla nýja lotu.



2. Taktu þvottinn úr vélinni.
3. Verið viss um að tromlan sé tóm.
4. Hafðu hurðina og þvottaefnisskammtarann hálfopin til að koma í veg fyrir myglu og ólykt.

13.12 Vatn tæmt af eftir að lotu lýkur



Ef þú hefur valið kerfi eða valkost sem tæmir ekki út vatn síðustu skolunar, er kerfinu lokið, en:

- Tímasvæðið sýnir og skjárinn sýnir að hurðin sé læst .
- Vísirinn fyrir hnappinn Start / Pause hættir að leiftra.

- Tromlan snýst enn með reglulegu millibili til að koma í veg fyrir að þvotturinn krumpist.
 - Hurðin er læst.
 - Þú verður að tæma af vatnið til að opna hurðina:
1. Ef nauðsyn krefur skaltu snerta hnappinn Spin til að minnka vindingarhraðann sem heimilistækið leggur til.
 2. Ýttu á Start / Pause  hnappinn: heimilistækið tæmir vatnið og vindur.

Vísirinn fyrir halda skolvatni  eða  hverfur.



Ef þú hefur stillt Silent  og vindingarhraðanum hefur ekki verið breytt, tæmir heimilistækið aðeins af vatnið þegar þú ýtir á hnappinn Start / Pause .

3. Þegar kerfinu er lokið og vísir fyrir læsta hurð  slokknar geturðu opnað hurðina.
4. Haltu On/Off hnappnum inni í nokkrar sekúndur til að slökkva á heimilistækinu.

13.13 Stand-by aðgerð

Stand-by aðgerðin afvirkjar sjálfkrafa vélina til að draga úr orkunotkun þegar:

- Þú notar vélina ekki í 5 mínútur þegar ekkert kerfi er í gangi. Ýttu á On/Off hnappinn til að kveikja aftur á heimilistækinu.
- 5 mínútum eftir lok þvottakerfis. Ýttu á hnappinn On/Off til að kveikja aftur á heimilistækinu. Skjárinn sýnir lok síðasta kerfis. Snúðu kerfisskífurni til að stilla nýja lotu.

Ef skífurni er snúð í stöðuna „Reset“  slekkur vélin sjálfkrafa á sér eftir 30 sekúndur.



Ef þú stillir kerfi eða valkost sem lýkur með vatni í tromlunni afvirkjar Stand-by aðgerðin **ekki** vélina til að minna þig á að tæma út vatnið.



Fjarstýringin inniheldur biðstöðu-valkostinn en eftir 15 mínútur fer heimilistækið í biðstöðuham netkerfis og skjárinn sýnir aðeins vísinn .

14. UMHIRÐA OG HREINSUN

ÁDVÖRUN!

Sjá kafla um Öryggismál.

14.1 Reglubundin hreinsunarátætlun

Regluleg hreinsun hjálpar til við að framlengja líftíma þíns tækis.

Hafðu hurðina og þvottaefnisskammtarann opinn til að fá loftræstingu og losna við rakann inni í tækinu.

Ef tækið er ekki í notkun í langan tíma: lokaðu fyrir vatnskranann og taktu tækið úr sambandi.

Regluleg hreinsunarátætlun til viðmiðunar:

Kalkhreinsun	Tvisvar á ári
--------------	---------------

Víðhaldsþvottur	Einu sinni í mánuði
Þrifa dyrainnsigli	Á tveggja mánaða fresti
Hreinsa tromlu	Á tveggja mánaða fresti
Hreinsa þvottaefnis-skammtara og AutoDose tanka	Tvisvar á ári
Hreinsa síu frárennli-spumpu	Tvisvar á ári
Hreinsa inntaksslönguna og lokasíu	Tvisvar á ári

14.2 Að fjarlægja aðskotahluti



Vertu viss um að vasar séu tómir og að lausar einingar séu bundnar upp áður en þú keyrir þína lotu.

Fjarlægðu aðskotahluti, (svo sem málmklemmur, hnappa, mynt o.s.frv) sem þú finnur ef til vill í innsigli dyra, síum og tromlunni. Sjá málsgreinarnar „Innsigli dyra með tvöfaldri gildrubrún“, „Tromlan hreinsuð“, „Sía frárennslissöngu hreinsuð“ og „Inntaksslanga og lokasía hreinsuð“. Farðu varlega með gluggatjöld. Fjarlægðu krókana og settu gluggatjöldin í þvottanet eða koddaver. Vinsamlega hafðu samband við viðurkenndu þjónustumiðstöðina ef þörf krefur.

14.3 Hreinsun að utanverðu

Hreinsaðu heimilistækið eingöngu með mildri sápu og volgu vatni. Þurrkaðu alla fleti til fulls.

Ekki nota ræstisvampa eða hverskyns efni sem rispar.



VARÚÐ!

Ekki nota alkóhól, leysiefni eða kemískar vörur.



VARÚÐ!

Hreinsaðu ekki málmfleti með hreinsiefni á klórgrunni.

14.4 Kalkhreinsun



Ef vatnið á þínu svæði er hart eða meðalhart, mælum við með að þú notir vatnsmýkingarefni fyrir þvottavélur (kalkhreinsun af og til).

Kannaðu reglulega tromluna til að athuga með kalkskán.



Fylgdu alltaf leiðbeiningunum sem er að finna á umbúðum vörunnar.

14.5 Viðhaldspvottur

Endurtekin og langvarandi notkun stuttra og lághitakerfa getur valdið útfellingum þvottaefnis, kuskleifum, bakteríuvexti og myndun síklaskánar og lífrænnar skánar inni í tromlunni og í belgnum. Þetta getur myndað vonda lykt og myglu.

Til að koma í veg fyrir þessar útfellingar og til að hreinsa innri hluta heimilistækisins skal keyra viðhaldspvott að minnsta kosti mánaðarlega:

1. Taktu allan þvottinn úr tromlunni.
2. Slökktu á AutoDose virkninni fyrir þvotta- og mýkingarefni.
3. Keyrðu bómullarkerfið á hæsta hitastigi og með svolitlu þvottadufti, eða keyrðu Machine Clean kerfið ef það er í boði.

14.6 Hurðarþétting

Þetta heimilistæki er útbúið **sjálfhreinsandi tæmingarkerfi**, sem tæmir með vatninu léttar lótfrefjar sem detta úr fótunum. Skoðaðu þéttinguna reglulega og hreinsaðu hana ef nauðsyn krefur eins og lýst er á eftirfarandi skýringarmynd. Hægt er að sækja smápeninga, hnappa og aðra smáhluti í lok lotunnar.

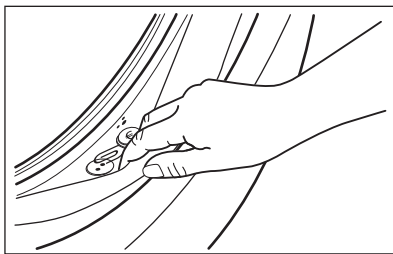

Hreinsaðu þegar þörf er á með ammóníakkrem hreinisefni án þess að rispa yfirborð þéttingarinnar



Fylgdu alltaf leiðbeiningunum sem er að finna á umbúðum vörunnar.

14.7 Tromlan hreinsuð

Kannaðu tromluna reglulega til að koma í veg fyrir óvelkomnar útfellingar.

Ryðblettir geta komið á tromluna ef ryðgaðir aðskotahlutir komast inn með þvotti eða ef kranavatn inniheldur járn

Hreinsaðu tromluna með sérstökum vörum fyrir ryðfrítt stál.



Fylgdu alltaf leiðbeiningunum sem er að finna á umbúðum vörunnar. Ekki þrifa tromluna með ryðhreinsivörum sem innihalda síru, ræstivörum sem innihalda klór eða járn, eða með stálull.

Fyrir vandlega hreinsun:

1. Hreinsaðu tromluna með sérstökum vörum fyrir ryðfrítt stál.



Fylgdu alltaf leiðbeiningunum sem er að finna á umbúðum vörunnar.

2. Taktu allan þvottinn úr tromlunni.
3. Slökktu á AutoDose virkninni fyrir þvotta- og mýkingarefni.
4. Keyrðu stutt bómullarþvottakerfi á miklum hita með tóma tromlu og með svolitlu þvottaefni eða, ef tiltækt, keyrðu Machine Clean þvottakerfið. Ef hægt er að tengja heimilistækið þitt við Wi-Fi er alltaf hægt að sækja sérstaka kerfið Machine Clean í gegnum appið.
5. Bættu handvirkt við litlu magni af þvottadufti eða tiltekinni vöru í tóma tromluna til að skola út öllum leifum sem eftir eru.



Við lokin á þvottakerfi gæti skjáinn af og til sýnt táknið : þetta er tillaga að því að framkvæma „þrif á tromlu“. Þegar hreinsun tromlu hefur verið framkvæmd hverfur táknmyndin.

14.8 Hreinsun á þvottaefnisskammtaranum og AutoDose hólfunum



VARÚÐ!

Ef þú breytir um gerð þvottaefnis sem vörumerki, styrk og þykkt, þá er mælt með því að þrifa þvottaefnishólfið.



Fyrir hreinsun skaltu ganga úr skugga um að hólfín séu tóm.

Til að koma í veg fyrir mögulega útfellingu þurrkaðs þvottaefnis, mýkingarefnisköggla, myndun myglu í skömmtunarhólfi þvottaefnis og/eða köggla af fljótandi íblöndunarefni í AutoDose hólfunum, **skaltu framkvæma eftirfarandi hreinsunarferli á tveggja mánaða fresti eins og útskýrt er á eftirfarandi skýringarmyndum:**

1. Opnaðu þvottaefnisskammtarann. Ýttu á hakið eins og sést á myndinni og dragðu þvottaefnishólfið út.

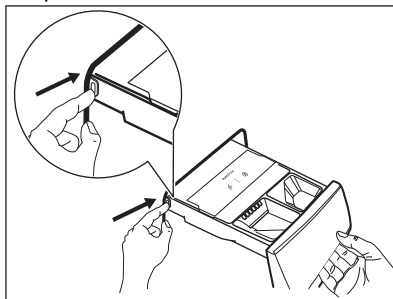

2. Fjarlægðu innleggið fyrir mýkingarefni og, ef uppsett, hólfíð fyrir fljótandi þvottaefni.

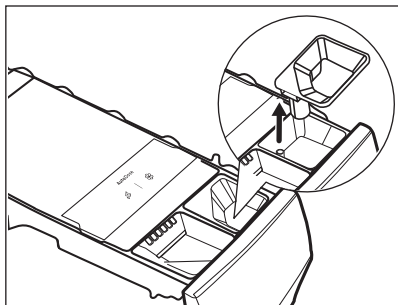
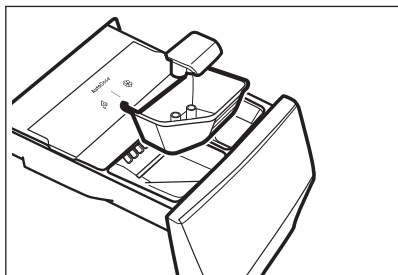

3. Ýttu á hakið að aftan eins og sést á myndinni og lyftu upp lokinu til að fjarlægja það.

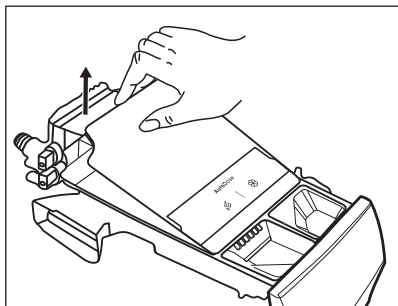
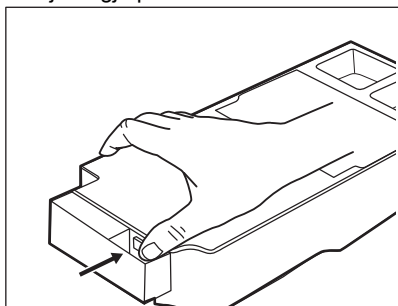

4. Til að fjarlægja leifar af þvottaefni eða ef þú setur röng aukaefni í hólfni skaltu

tæma skúffuna í fat eða viðeigandi ílát til að safna saman vökvanum.

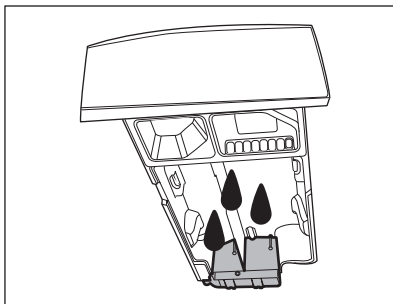

5. Þvoðu skúffuna og öll innkot hennar undir rennandi vatni eða hreinsaðu með rökum klút.

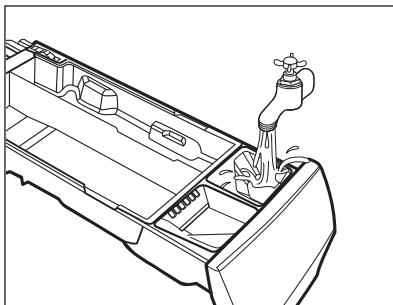

! VARÚÐ!

Ekki nota beitta bursta eða málbursta og svampa úr málm. Ekki þvo í uppþvottavél.

6. Snúðu hólfinu á hvolf og opnaðu botnlokið eins og sést á myndinni.

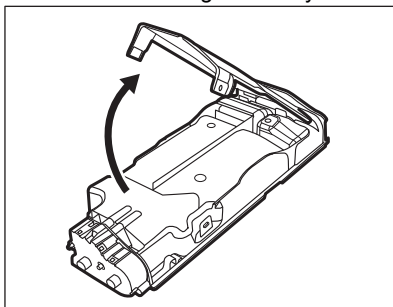

7. Gakktu úr skugga um að allar leifar af þvottaefni séu fjarlægðar. Notaðu aðeins mjúka og raka klúta.

8. Settu botnlokið aftur í sína stöðu með því að stilla holur þess við króka skúffunnar eins og sést á myndinni. Lokaðu þangað til þú heyrir smell.

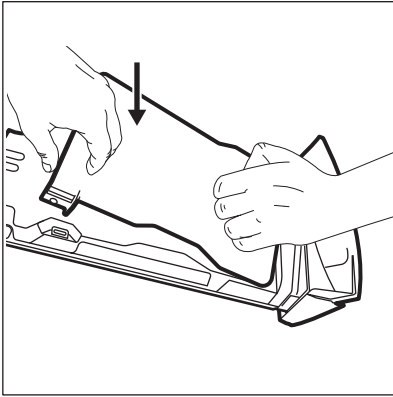

VARÚÐ!

Ýttu á botnlokið eins og sést á myndinni. Gakktu úr skugga um að hurð heimilistækisins sé lokað.

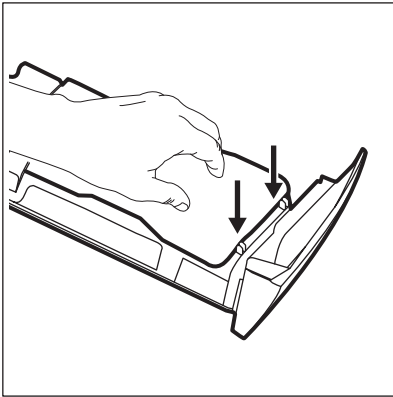

ADVÖRUN!

Ekki hreinsa með neinu beittu og málmburstum eða verkfæri, dælur eða skynjara sem er að finna aftan á þvottaefnis skúffunni. Ef nauðsyn krefur skaltu aðeins nota mjúka raka klúta.

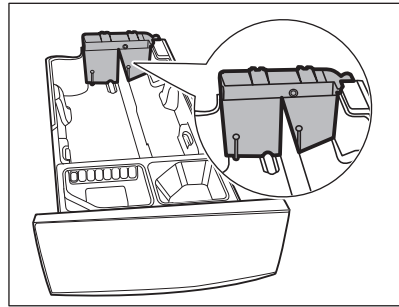

ADVÖRUN!

Ef einhverjar leifar eru eftir á baksvæði hólfanna skaltu setja þvottaefnis skúffuna á kaf í volgu vatni. Ekki nota verkfæri til að hreinsa hana. Áður en þú setur hana í kaf skaltu fjarlægja handfangið með því að þrýsta á rauða hnappinn og renna handfanginu eins og sést á myndinni.

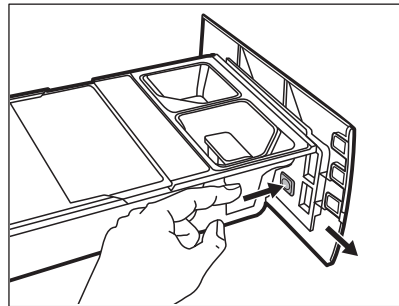

9. Gakktu úr skugga um að allar þvottaefnisleifar séu fjarlægðar úr efri og neðri hlutum skotsins. Notaðu lítinn bursta til að hreinsa skotið.

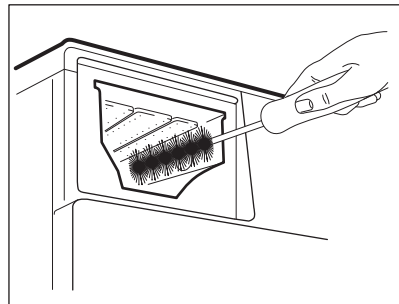

10. Settu skúffuna saman eins og hér segir:

- a. Settu handfangið á ef það var tekið af.
 - b. Settu botnlokið á og þrýstu þangað til smellur heyrir.
 - c. Settu lokið á hólfin og þrýstu þangað til þú heyrir smell.
 - d. Skiptu um íhluti handstýrða hólsins.
11. Settu þvottaefnishólfið á stýribrautirnar og ýttu varla þangað til þú heyrir smell. Keyrðu skolonarkerfið án þess að hafa fót í tromlunni.

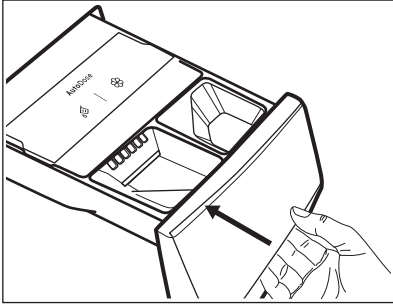

Til að endurheimta virkni skaltu fylla hólfin aftur með þvotta- og mýkingarefni.

14.9 Tæmingardælusían hreinsuð

⚠ AÐVÖRUN!

Aftengdu klóna frá rafmagnsinnstungunni.



Athugaðu tæmingardælusíuna reglulega og gakktu úr skugga um að hún sé hrein.

Hreinsaðu tæmingardælusíuna ef:

- Heimilistækið tappar ekki af vatninu.
- Tromlan snýst ekki.
- Heimilistækið gefur frá sér óvenjulegt hljóð út af stíflu í tæmingardælunni.
- Skjáriinn sýnir aðvörunkóðann **E2 1**.

⚠ AÐVÖRUN!

- Ekki fjarlægja síuna á meðan heimilistækið er í gangi.
- Ekki hreinsa dæluna ef vatnið í heimilistækinu er heitt. Bíddu þar til vatnið kólnar

Hreinsaðu dælusíuna eins og lýst er á eftirfarandi skýringarmyndum:

Hafðu ávallt tusku við höndina til að þurrka upp leka þegar sían er fjarlægð.

1. Opnaðu dæluhlífina.

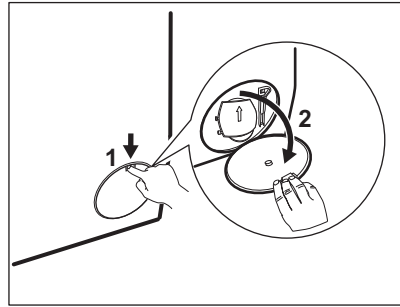

2. Settu hentuga skál undir tæmingardæluúgunna til að taka við vatninu sem rennur út.
3. Opnaðu rennuna niður á við. Hafðu ávallt tusku við höndina til að þurrka upp leka þegar sían er fjarlægð.

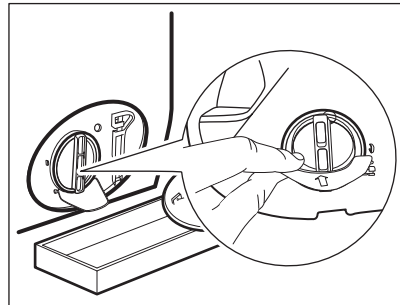

4. Snúðu síunni 180 gráður rangsælis til að opna hana, án þess að fjarlægja. Láttu vatnið renna út.

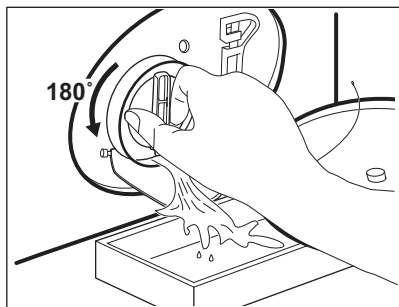

5. Þegar skálin er full af vatni skaltu snúa síunni til baka og tæma ílátið.
6. Endurtaktu skref 4 og 5 þar til vatnið hættir að renna út.
7. Snúðu síunni rangsælis til að fjarlægja hana.

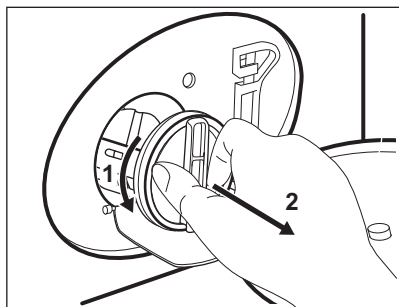

8. Er nauðsyn krefur skaltu fjarlægja ló og hluti úr síuskotinu.
9. Gakktu úr skugga um að dæluhjól dæluunnar geti snúist. Ef það snýst ekki skaltu hafa samband við viðurkennda þjónustumiðstöð.

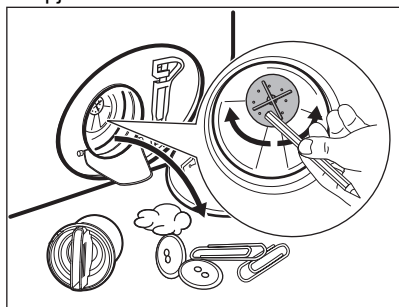

10. Hreinsðu síuna undir vatnskrananum.

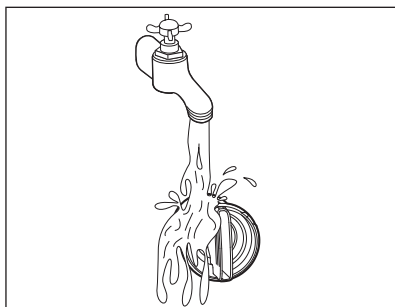

11. Settu síuna aftur inn í sérstöku stýringarnar með því að snúa henni réttisælis. Gættu þess að herða síuna rétt til að hindra leka.

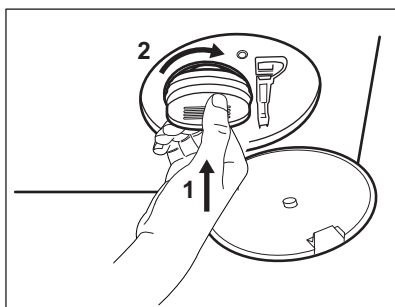

12. Lokaðu dæluhlífinni.

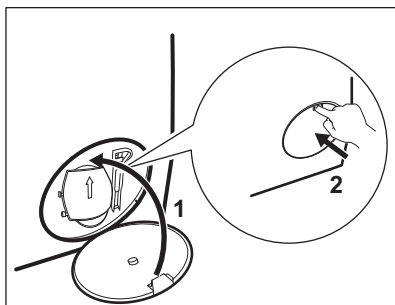

Þegar vatn er tæmt úr vélinni með neyðartæmingu þarf að gera tæmingarkerfið virkt aftur:

- a. Settu 2 lítra af vatni í aðalþvottahólf þvottaefnisskammtara.
- b. Ræstu kerfið til að tæma af vatnið.

14.10 Inntaksslanga og lokasía hreinsuð

Mælt er með að hreinsa bæði síurnar á inntaksslöngunni og lokann tvisvar á ári, til að fjarlægja allar útfellingar sem safnast hafa upp með tímanum. Haltu áfram eins og lýst er í eftirfarandi skýringarmyndum til að þrifa síurnar:

1. Fjarlægðu inntaksslönguna af kraninum og hreinsaðu síuna.

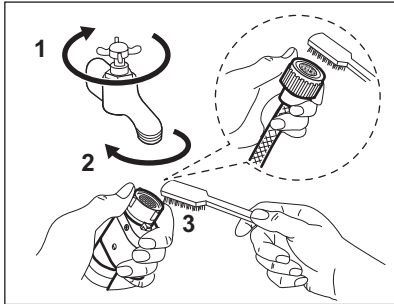

2. Fjarlægðu inntaksslönguna frá heimilistækinu með því að losa hringróna.

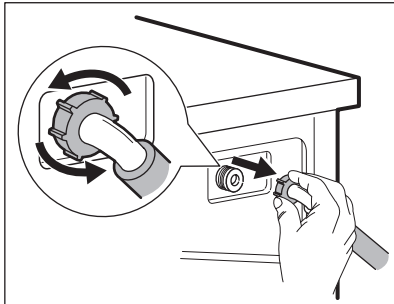

3. Hreinsaðu lokasíuna aftan á heimilistækinu með tannbursta.

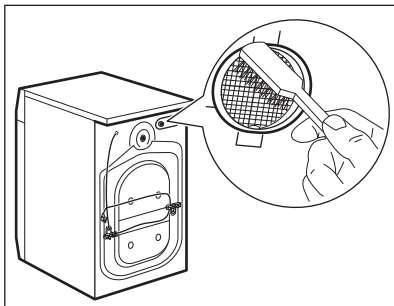

4. Þegar þú tengir slönguna aftur við bak heimilistækisins skaltu snúa henni til vinstri eða hægri (ekki í lóðréttu stöðu) eftir staðsetningu vatnskranans.

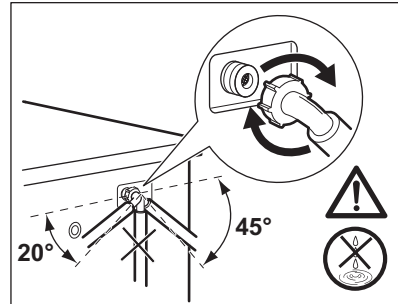

14.11 Neyðartæming

Ef heimilistækið getur ekki tæmt sig af vatni skal framkvæma sama ferlið sem lýst er í efnisgreininni „Tæmingardælusían hreinsuð“. Ef nauðsyn krefur skaltu hreinsa dæluna.

Þegar vatn er tæmt úr vélinni með neyðartæmingu þarf að gera tæmingarkerfið virkt aftur:

1. Settu 2 lítra af vatni í aðalþvottahólf þvottaefnisskammtara.
2. Ræstu kerfið til að tæma af vatnið.

14.12 Frostvarnir

Ef heimilistækið er uppsett á svæði þar sem hitastigið getur verið um eða lægra en 0°C þarf að fjarlægja vatnið sem verður eftir í inntaksslöngunni og tæmingardælunni.

1. Aftengdu klóna frá rafmagnsinnstungunni.
2. Skrúfaðu fyrir vatnskranann.
3. Settu báða enda inntaksslöngunnar ofan í ílát og láttu vatnið renna úr slöngunni.
4. Tæmdu tæmingardæluna. Sjá verklag við neyðartæmingu.
5. Þegar tæmingardælan hefur tæmst skaltu festa inntaksslönguna aftur á.

⚠️ AÐVÖRUN!

Gættu þess að hitastigið sé yfir 0°C áður en þú notar heimilistækið aftur. Framleiðandinn ber ekki ábyrgð á skemmdum sem verða af völdum lágs hitastigs.

15. BILANALET

⚠ AÐVÖRUN!

Sjá kafla um Öryggismál.

15.1 Viðvörðunarkóðar og hugsanlegar bilanir

Heimilistækið ræstist ekki eða stöðvast þegar það er í gangi. Reyndu fyrst að finna lausn á vandanum (sjá töflurnar).

⚠ AÐVÖRUN!

Slökktu á heimilistækinu áður en athuganir eru framkvæmdar.

Skjárinn sýnir viðvörðunarkóða fyrir sum vandamál, og Start / Pause

▷|| hnappurinn gæti blikkað viðstöðulaust:



Ef heimilistækið er yfirhlaðið, skaltu fjarlægja nokkrar flíkur úr tromlunni og/eða halda hurðinni inni og snerta um leið Start / Pause hnappinn þar til vísirinn  hættir að leifra (sjá myndina að neðan).

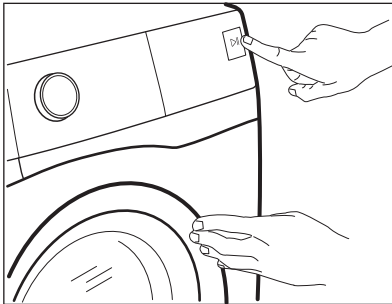

Vandamál

Möguleg lausn

E 11

Heimilistækið fyllist ekki almenninglega af vatni.

- Gættu þess að skrúfað sé frá vatnskrananum.
- Gættu þess að vatnsþrýstingurinn á kerfinu sé ekki of lágur. Til að afla þessara upplýsinga skaltu hafa samband við vatnsveituna á staðnum.
- Gættu þess að vatnskraninn sé ekki stíflaður.
- Gakktu úr skugga um að engar beygjur, skemmdir, eða sveigjur séu á inntaksslöngunni.
- Gakktu úr skugga um að tenging vatnsinntaksslöngunnar sé rétt.
- Gakktu úr skugga um að sían í inntaksslöngunni og sían í lokanum séu ekki stíflaðar. Sjá „Umhirda og hreinsun“.

EE1

Heimilistækið tappar ekki af vatninu.

- Gættu þess að vatnslásinn sé ekki stíflaður.
- Gakktu úr skugga um að engar beygjur eða sveigjur séu á tæmingarslöngunni.
- Gakktu úr skugga um að tæmingarsían sé ekki stífluð. Hreinsaðu síuna ef nauðsyn krefur. Sjá „Umhirða og hreinsun“.
- Gakktu úr skugga um að tenging tæmingarslöngunnar sé rétt.
- Stílltu tæmingarkerfið ef þú stillir kerfi án tæmingarstigs. Ef tæmingarkerfið er ekki í boði á þvottakerfisskífunni, er hægt að stilla það í gegnum app.
- Stílltu tæmingarkerfið ef þú stilltir valkost sem lýkur með vatn í belgnum.

EE4

Hurð heimilistækisins er opin eða var ekki lokað rétt.

- Gættu þess að hurð heimilistækisins sé lokað.

EE9

Innri villa. Engin samskipti milli rafræna eininga heimilistækisins.

- Þvottakerfinu var ekki almennilega lokið eða heimilistækið stöðvaðist of snemma. Slökktu á heimilistækinu og kveiktu á því aftur.
- Ef aðvörunarkóðinn birtist aftur skaltu hafa samband við viðurkennda þjónustumiðstöð.

EH1

Tíðni rafmagnstengingar er utan sviðs.

EH2

Rafmagnsspenna er of há.

EH3

Rafmagnsspenna er of lág.

Ef skjárinn sýnir aðra viðvörunarkóða, óvirkjaðu og virkjaðu tækið. Ef vandamálið heldur áfram skaltu hafa samband við viðurkennda þjónustumiðstöð.

Ef ske kynni að annað vandamál komi upp með heimilistækið, skaltu skoða töfluna hér að neðan fyrir hugsanlegar lausnir.

Vandamál	Möguleg lausn
Kerfið fer ekki gang.	<ul style="list-style-type: none">• Gættu þess að klóin sé tengd við rafmagnsinnstunguna.• Gættu þess að hurð heimilistækisins sé lokað.• Gakktu úr skugga um að engin ónýtt öryggi séu í öryggjahólfinu.• Gakktu úr skugga um að Start / Pause  hafi verið snertur.• Ef seinkuð ræsing er stillt skaltu afturkalla stillinguna eða bíða eftir að niðurtalningu ljúki.• Tryggðu að skammtarinn fyrir þvottaefni sé tryggilega lokaður.• Afvirkjaðu aðgerðina Barnalæsing ef kveikt er á henni.• Athugaðu stöðu hnúðsins á valda kerfinu.
Heimilistækið fyllist af vatni og tæmist strax aftur.	<ul style="list-style-type: none">• Gakktu úr skugga um að frárennsslíslanga sé í rétttri stöðu. Slangan kann að vera staðsett of lágt. Sjá „Leiðbeiningar um uppsetningu“.
Vindingarstigið virkar ekki eða þvottalotan stendur lengur en venjulega.	<ul style="list-style-type: none">• Stílltu á vindingarkerfi. Ef tæmingarkerfið er ekki í boði á kerfisskífunni, er hægt að stilla það gegnum app.• Gakktu úr skugga um að tæmingarsían sé ekki stífluð. Hreinsaðu síuna ef nauðsyn krefur. Sjá „Umhirða og hreinsun“.• Hagræddu hlutunum í tunnunni og byrjaðu snúningslotuna aftur. Þetta vandamál kann að stafa af jafnvægisvandamállum.

Vandamál	Möguleg lausn
Það er vatn á gólfinu.	<ul style="list-style-type: none"> Gakktu úr skugga um að tengingar vatnsslönganna séu þéttar og að ekki loki vatn. Gættu þess að engar skemmdir séu á vatnsinntaksslöngunni og tæmingar-slöngunni. Gakktu úr skugga um að þú notir rétt þvottaefni og í réttu magni.
Ekki er hægt að opna lok heimilistækisins.	<ul style="list-style-type: none"> Gakktu úr skugga um að þvottakerfi sem lýkur með vatn í belgnum hafi ekki verið valið. Gakktu úr skugga um að þvottakerfinu sé lokið. Stílltu tæmingar- eða vindingarkerfi ef vatn er í tromlunni. Ef tæmingarkerfið er ekki í boði á þvottakerfisskífunni, er hægt að stilla það í gegnum app. Gakktu úr skugga um að heimilistækið sé tengt við rafmagn. Þetta vandamál getur orsakast af bilun í heimilistækinu. Hafðu samband við viðurkennda þjónustumiðstöð. Ef þú þarft að opna hurðina, vinsamlegast lestu vandlega „Neyðaropnun hurðar“. Gakktu úr skugga um að Remote Start Mode sé ekki virkjað. Afvirkjaðu það.
Skjárin sýnir ekki þráðlausa visinn  .	<ul style="list-style-type: none"> Athugaðu þráðlausa merkið. Gættu þess að þráðlausa tengingin sé í gangi. Skoðaðu efnisgreinina „Þráðlaus tenging þvottavélar samskipuð“ í kaflanum „Wi-Fi - Uppsetning tengjanleika“. Athugaðu heimanetið og beininn. Endurræstu beininn. Hafðu samband við þráðlausa þjónustuveitandann þinn ef það eru frekari vandamál með þráðlausa netkerfið.
Snjallforritið getur ekki tengst heimilistækinu.	<ul style="list-style-type: none"> Athugaðu þráðlausa merkið. Athugaðu hvort snjalltækið þitt sé tengt við þráðlausa netkerfið. Athugaðu heimanetið og beininn. Endurræstu beininn. Hafðu samband við þráðlausa þjónustuveitandann þinn ef það eru vandamál með þráðlausa netkerfið. Þörf er á að samskipa heimilistækið, snjalltækið, eða bæði, aftur vegna þess að nýr beinir hefur verið settur upp, eða samskipun beinisins hefur verið breytt.
Snjallforritið getur oft ekki tengst heimilistækinu.	<ul style="list-style-type: none"> Gakktu úr skugga um að þráðlausa merkið nái til heimilistækisins. Reyndu að færa beini heimilisins eins nálægt heimilistækinu og mögulegt er, eða íhugaðu að kaupa framlengingu á þráðlausa sviðinu. Gakktu úr skugga um að örbylgja trufla ekki þráðlausa merkið. Slökktu á örbylgjunni. Forðastu að nota örbylgjuna og fjarstýringuna á sama tíma.
Skjárin sýnir  . Allir hnappar eru óvirkir nema On/Off .	<ul style="list-style-type: none"> Tækið er að niðurhala hverskyns tiltækum uppfærslum. Bíddu þar til uppfærsluferlinu er lokið. Ef þú óvirkjar tækið meðan á uppfærslu stendur, byrjar það aftur þegar þú virkjar tækið aftur.
Heimilistækið gefur frá sér óvenjulegt hljóð og titrar.	<ul style="list-style-type: none"> Gakktu úr skugga um að hallastilling heimilistækisins sé rétt. Sjá „Leiðbeiningar um uppsetningu“. Gakktu úr skugga um að umbúðirnar og/eða flutningsboltarnir séu fjarlægð. Sjá „Leiðbeiningar um uppsetningu“. Meiri þvott bætt í tromluna. Hleðslan kann að vera of lítil.

Vandamál	Möguleg lausn
Lengd kerfisins eykst eða minnkar meðan á framkvæmd kerfisins stendur.	<ul style="list-style-type: none"> SensiCare System getur aðlagð tímalengd kerfisins í samræmi við tegund og hleðslumagn þvottar. Skoðaðu „SensiCare System Hleðslugreining“ í kaflanum „Dagleg notkun“.
Útkoma þvottar er ekki fullnægjandi.	<ul style="list-style-type: none"> Auktu þvottaefnismagnið eða notaðu aðra tegund. Notaðu sérstakar vörur til að fjarlægja erfiða bletti áður en þú þværð þvottinn. Gakktu úr skugga um að þú stillir á rétt hitastig. Minnkaðu hleðsluna í þvottinum. Þegar AutoDose tankar eru notaðir skaltu vera viss um að þeir séu ekki tómir. Þegar AutoDose tankar eru notaðir skaltu athuga forstilltan skammt af þvottaefni/mýkingarefni. Skoðaðu „Almenn stilling“ málsgreinina í „AutoDose tækni“ kaflanum. Tryggðu að þú hafir þrifið AutoDose tankana áður önnur tegund af þvottaefni, mýkingarefni eða önnur aukaefni voru notuð.
Of mikil froða í tromlunni meðan á þvottalotu stendur.	<ul style="list-style-type: none"> Minnkaðu magn þvottaefnis eða fjölda taflna eða einskammta þvottaefni. Þegar AutoDose tankar eru notaðir skaltu athuga forstilltan skammt af þvottaefni/mýkingarefni. Skoðaðu „Almenn stilling“ málsgreinina í „AutoDose tækni“ kaflanum.
Stig þvottaefnis/mýkingarefnis lækkar ekki í Sjálfvirk skömmtun tónkum eftir þvott.	<ul style="list-style-type: none"> Þetta er eðlilegt: tankarnir eru frekar stórir og notkun á þvottaefni gæti ekki verið svo greinileg.

Eftir athugunina skaltu setja heimilistækið af stað. Þvottakerfið heldur áfram frá þeim stað sem gripið var inn í.

Ef vandamálið kemur aftur upp skaltu hafa samband við viðurkennda þjónustumiðstöð.

Þau nauðsynlegu gögn sem þjónustumiðstöðin þarf á að halda eru á merkiplötunni.

15.2 Neyðaropnun á hurð

Ef rafmagnið fer af eða ef heimilistækið bilar, helst hurð tækisins áfram læst. Þvottakerfið heldur áfram þegar rafmagn kemst aftur á. Ef hurðin er áfram læst og tækið bilað, þá er hægt að opna hurðina með því að nota neyðaropnun.

Áður en hurðin er opnuð:

VARÚÐ!

Hætta á bruna! Gakktu úr skugga um að hitastig vatnsins sé ekki of hátt og þvotturinn sé ekki heitur. Ef nauðsyn krefur skaltu bíða eftir að þær kólni.

VARÚÐ!

Hætta á meiðslum! Gakktu úr skugga um að tromlan snúist ekki. Ef nauðsyn krefur skaltu bíða þar til tromlan hættir að snúast.



Gakktu úr skugga um að vatnshæðin inni í tromlunni sé ekki of mikil. Haltu áfram með neyðartæmingu, ef nauðsyn krefur (sjá «Neyðartæming» í kaflanum «Umhirða og hreinsun»).

Til að opna hurðina skal gera eftirfarandi:

1. Ýttu á On/Off hnappinn til að slökkva á heimilistækinu.
2. Aftengdu klóna frá rafmagnsinnstungunni.
3. Opnið síuspeldið.

4. Togaðu neyðaropnunargikkinn einu sinni niður á við. Togaðu hann einu sinn enn niður, haltu honum strekktum og opnaðu á meðan hurð heimilistækisins.

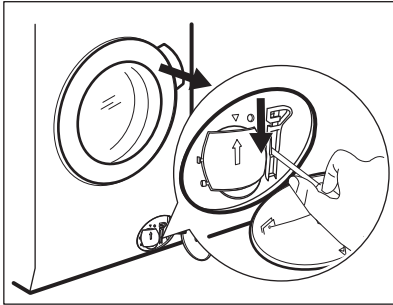

5. Taktu þvottinn úr og lokaðu síðan hurð heimilistækisins.
6. Lokaðu síuspeldinu.

16. NOTKUNARGILDI

16.1 Athugasemd



QR-kóðinn á orkumerkingunni sem fylgir þessu tæki, gefur upp tengil á vefsíðu varðandi upplýsingar um frammistöðu tækisins í gagnagrunni EU EPREL. Geymdu orkumerkimiðann til uppflettingar ásamt notandahandbókinni og öllum öðrum skjölum sem fylgja með þessu heimilistæki.

Það er einnig mögulegt að nálgast sömu upplýsingar í EPREL með því nota tengilinn <https://eprel.ec.europa.eu> og nafn tegundar og framleiðslunúmer sem hægt er að finna á kennispjaldi heimilistækisins.



Gildi og lengd kerfis gæti verið mismunandi eftir aðstæðum (t.d. Herbergishita, vatnshitastigi og þrýstingi, þvottamagni og tegund, rafmagnsspennu) og einnig ef þú breytir sjálfgildum stillingum kerfisins.

16.2 Samkvæmt reglugerð framkvæmdastjórnar ESB 2019/2023 og úkraínsku tilskipunarinnar 834/2023

Eco 40-60 þvotta-kerfi	kg	kWh	Lítrar	hh:mm	% 1)	°C	s/mín ²)
Fullhlaðin vél	10.5	0.950	64.0	03:59	53.00	38.0	1351
Hálfhlaðin vél	5.25	0.660	50.0	02:59	53.00	36.0	1351
Fjórðungshlaðin vél	2.5	0.195	40.0	02:40	54.00	23.0	1351

1) Raki sem eftir er þegar vindu er lokið. Því meiri sem vinduhræðinn er, því hærra hljóð heyrst og því minni er rakinn sem eftir er.

2) Hámarks vindingarhraði.

Orkunotkun í mismunandi höfum

Af (W)	Biðstaða (W)	Seinkuð ræs- ing (W)	Nettengd bið- staða (W)
0.50	0.50	4.00	2.00 ¹⁾

Tími fyrir haminn Af/Biðstaða er hámark 15 mínútur.

1) Orkuneysla á tengdri aðgerð er um það bil 17.5 kWh á ári. Til að aftengja þessa aðgerð, vinsamlegast skoðuðu kaflann „Uppsetning þráðlauss nets“.

16.3 Algeng kerfi



Þessi gildi eru aðeins til hliðsjónar.

Kerfi	kg	kWh	Lítrar	hh:mm	% 1)	°C	s/mín ²⁾
Cottons ³⁾ 90°C	10.5	3.200	90.0	04:10	52.00	85.0	1400
Cottons 60°C	10.5	2.200	90.0	04:00	52.00	55.0	1400
Cottons ⁴⁾ 20°C	10.5	0.400	90.0	03:20	52.00	20.0	1400
Synthetics 40°C	4.0	0.800	55.0	02:15	35.00	40.0	1200
Delicates ⁵⁾ 30°C	2.0	0.400	60.0	01:05	35.00	30.0	1200
Wool 30°C	1.5	0.300	65.0	01:05	30.00	30.0	1200

1) Raki sem eftir er þegar vindu er lokið. Því meiri sem vinduhraðinn er, því hærra hljóð heyrir og því minni er rakinn sem eftir er.

2) Vísir til viðmiðunar um vinduhraða.

3) Hentar fyrir þvott á mjög óhreinum vefnaði.

4) Viðeigandi fyrir þvott á lítillga óhreinum bómull, gerviefni og blönduðu efni.

5) Einnig er hægt að nota flýtipvottakerfi fyrir lítið óhreinan þvott.

17. HRAÐLEIÐBEININGAR

17.1 Dagleg notkun

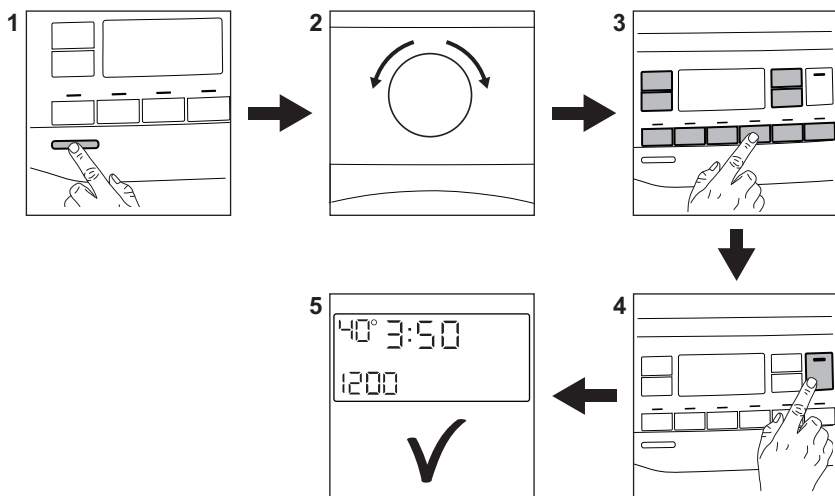

- Tengdu klóna við rafmagnsinnstunguna.
- Skrúfaðu frá vatnskrananum.
- Ýttu á **On/Off** hnappinn til að kveikja á heimilistækinu (1).
- Snúðu kerfisskífunni til að velja óskað þvottakerfi (2).
- Stilltu óskaða valkosti með því að nota samsvarandi snertihnappa (3).
- Settu þvottinn í tromluna, eina flík í einu án þess að fara umfram ráðlagða hámarkshleðslu. Lokaðu hurðinni og gakktu úr skugga um að enginn þvottur sé á milli þéttikantsins og hurðarinnar.
- Þegar þú notar **AutoDose** tanka, er þvottaefni og mykingarefni skammtað sjálfvirkt. Vertu viss um að tankar séu ekki tómir.
Þegar þú notar handvirk hól skaltu hella þvottaefninu og öðrum efnum í viðeigandi hól.

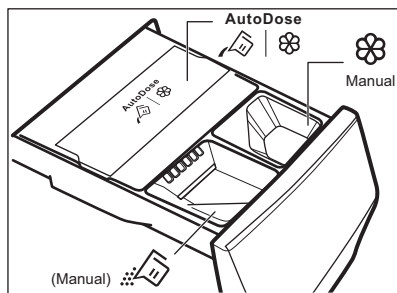

i

Þegar þú notar fljótandi þvottaefni í handvirka hólfið skaltu nota tankinn fyrir fljótandi þvottaefni.

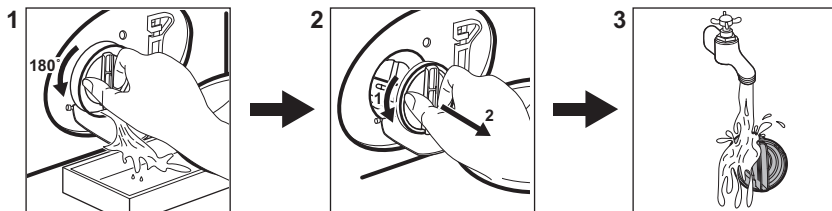

- Til að setja þvottakerfið í gang skaltu snerta **Start / Pause**  hnappinn (4).
- Heimilistækið fer í gang.
- Við lok þvottakerfisins skaltu fjarlægja þvottinn.
- Ýttu á **On/Off** hnappinn til að slökkva á heimilistækinu.

17.2 Tæmingardælusían hreinsuð



Hreinsaðu síuna reglulega og sérstaklega ef aðvörunarkóðinn **E2** í birtist á skjánum.

17.3 Þvottakerfi

Þvottakerfi	Hleðsla	Vörulýsing
QuickCare 69min	5.0 kg	Bómull og gerviefni. Þetta kerfi tryggir góðan þvottaárangur á stuttum tíma.
Cottons	10.5 kg ¹⁾	Hvít og lituð bómull. Kjörið fyrir eðlileg og mikil óhreinindi.
Synthetics	4.0 kg	Fatnaður úr gerviefnum eða blönduðum efnum.
Delicates	2.0 kg	Viðkvæm efni eins og akrýl, viskós, pólýester.
 Wool / Silk	1.5 kg	Ull sem þvo má í vél og ull sem þvo má í höndunum og viðkvæm efni.
Rapid 20min	3.0 kg	Flíkur úr bómull og gerviefnum lítið óhreinar eða hefur verið klæðst einu sinni.
 Steam Refresh	1.0 kg	Bómullar- og gerviefnisflíkur sem þarf að slétta úr.
Spin/Drain	10.5 kg ¹⁾	Til að vinda þvottinn og til að tæma vatnið úr tromlunni. Öll efni, nema ullarefni og mjög viðkvæm efni.
Rinse	10.5 kg ¹⁾	Öll efni nema ullarefni og mjög viðkvæm efni. Kerfi fyrir skolun og vindingu.
Sportswear	4.0 kg	Íþróttaföt, gerviefni eins og pólýester, pólýester/elastín blöndur, pólýamíð. Hentugt til að fjarlægja svita og líkamsúrgang úr tækni-legum íþróttaflikum.
Duvet	3.0 kg	Gerviefnisfyllt eða fiður- og dúnfyllt teppi, sængur eða rúmteppi.
 Outdoor	2.0 kg ²⁾ 1.0 kg ³⁾	Nútímaíþróttafatnaður til notkunar utanhúss.

Þvottakerfi	Hleðsla	Vörulýsing
 Hygiene	10.5 kg ¹⁾	Hvítur bómullarþvottur. Þetta kerfi fjarlægir yfir 99,99% baktería og vírusa ⁴⁾ . Það tryggir einnig góða fækkun ofnæmisvalda.
Eco 40-60	10.5 kg ¹⁾	Orkusparandi þvottur fyrir bómull. Dregur úr hita og lengir tímann til að ná fram góðum þvottaárangri.

1) Hleðslumagnið á þessu kerfi sést ekki á skjánum.

2) Þvottakerfi.

3) Þvottakerfi og vatnsheldnistig.

4) Prófað fyrir Staphylococcus aureus, Enterococcus faecium, Candida albicans, Pseudomonas aeruginosa og MS2 Bacteriophage í ytri prófun sem framkvæmd var af Swisstatest Testmaterialien AG árið 2021 (prófunarskýrsla nr. 202120117).

Ef heimilistækið er hlaðið að þeirri hámarksgetu sem gefin er til kynna fyrir

hvert kerfi, hjálpar það til við að minnka notkun á orku og vatni.

Hentug þvottaefni fyrir þvottakerfi

Kerfi	Alhiða duft ¹⁾	Alhiða fljótandi þvottaefni	Fljótandi þvottaefni fyrir litaðan þvott	Viðkvæm ullarefni	Sérstök
QuickCare 69min	--	▲	▲	--	--
Cottons	▲	▲	▲	--	--
Synthetics	▲	▲	▲	--	--
Delicates	--	--	--	▲	▲
Wool / Silk	--	--	--	▲	▲
Rapid 20min	--	▲	▲	--	--
Sportswear	--	▲	▲	--	▲
Duvet	--	--	--	▲	▲
Outdoor	--	--	--	▲	▲
Hygiene	▲	▲	--	--	▲
Eco 40-60	▲	▲	▲	--	--

1) Við hitastig hærra en 60°C er mælt með notkun duftþvottaefnis.

▲ = Mælt með

-- = Ekki mælt með

17.4 Tegund þvottaefnis og magn.

- Aðeins skal nota þvottaefni og aðrar meðferðir sem eru gerð sérstaklega fyrir þvottavélar. Farðu fyrst eftir þessum almennu reglum:

- duftþvottaefni (einnig töflur og einskamta þvottaefni) fyrir allar tegundir efnis, að viðkvæmum efnum undanskildum. Kjóstú frekar duftþvottaefni sem inniheldur klór fyrir hvítan þvott og til gjörhrensunar,
- fljótandi þvottaefni (einnig einskamta þvottaefni), helst fyrir þvott á lágu hitastigi (60°C hámark) fyrir öll efni

eða sérstök þvottaefni eingöngu fyrir ull.

- Ekki blanda saman ólíkum gerðum af þvottaefni.
- Notaðu minna þvottaefni ef:
 - þú ert að þvo lítið magn,
 - þvotturinn er lítillaga óhrein,
 - það myndast mikil froða við þvott.
- Þegar þvottatöflur eða þvottabelgir eru notaðir, settu þá alltaf inn í tromluna, ekki í skammtara þvottaefnis og farðu að tilmælum framleiðandans.

Of lítið þvottaefni gæti orsakað:

- ófullnægjandi þvottaniðurstöður
- þvottamagnið verður grátt,
- fitugur fatnaður,
- mygla í tækinu.

Of mikið þvottaefni gæti orsakað:

- of mikil sápa,
- minnkuð áhrif af þvotti
- ófullnægjandi skolon,
- meiri áhrif á umhverfið.

17.5 Reglubundin hreinsunaráætlun

Regluleg hreinsun hjálpar til við að framlengja líftíma þíns tækis.

Hafðu hurðina og þvottaefnisskammtarann opinn til að fá loftræstingu og losna við rakann inni í tækinu.

Ef tækið er ekki í notkun í langan tíma: lokaðu fyrir vatnskranann og taktu tækið úr sambandi.

Regluleg hreinsunaráætlun til viðmiðunar:

Kalkhreinsun	Tvisvar á ári
Viðhaldsþvottur	Einu sinni í mánuði
Þrifa dyrainnsigli	Á tveggja mánaða fresti
Hreinsa tromlu	Á tveggja mánaða fresti
Hreinsa þvottaefnis-skammtara og AutoDose tanka	Tvisvar á ári
Hreinsa síu frárennslis-pumpu	Tvisvar á ári
Hreinsa inntaksslönguna og lokasíu	Tvisvar á ári

Kannaðu reglulega tromluna til að athuga með kalkskán. Við mælum með að keyra lotu

með tóma tromlu og kalkhreinsunarefni af og til.

Að fjarlægja aðskotahluti



Vertu viss um að vasar séu tómir og að lausar einingar séu bundnar upp áður en þú keyrir þína lotu.

Fjarlægðu aðskotahluti, (svo sem málmklemmur, hnappa, mynt o.s.frv) sem þú finnur ef til vill í innsigli dyra, síum og tromlunni. Vinsamlega hafðu samband við viðurkenndu þjónustumiðstöðina ef þörf krefur.

Hurðarþétting

Þetta heimilistæki er útbúið **sjálfhreinsandi tæmingarkerfi**, sem tæmir með vatninu léttar lótréttar sem detta úr fötunum. Skoðaðu þéttinguna reglulega og hreinsaðu hana ef nauðsyn krefur eins og lýst er á eftirfarandi skýringarmynd. Hægt er að sækja smápeninga, hnappa og aðra smáhluti í lok lotunnar.

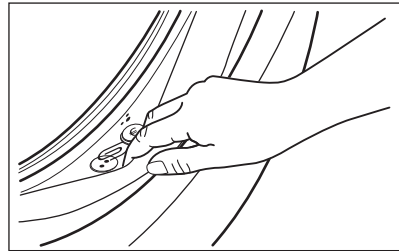

Hreinsaðu þegar þörf er á með ammóníakkrem hreinsefni án þess að rispa yfirborð þéttingarinnar

Er nauðsyn krefur skaltu fjarlægja ló og hluti úr síuskotinu.

17.6 📶 Wi-Fi - Uppsetning tengingar

Í þessum kafla er lýst hvernig snjallheimilistæki er tengt við Wi-Fi nettengingu og við snjalltæki.

Með þessari virkni getur þú fengið tilkynningar, stýrt og fylgst með heimilistækinu þínu í fartækjunum þínum.





Slökkt er á virkninni fyrir Wi-Fi-tengingu í samræmi við sjálfgefna verksmiðjustillingar.

Til að tengja heimilistækið og njóta allra eiginleika þess og þjónustu þarftu:

- Þráðlaust netkerfi heima með virkri nettengingu.
- Fartæki sem er tengt við þráðlausa netkerfið.

Þráðlaust net - einingabreytur	
Tíðni	2.412 - 2.472 GHz fyrir Evrópu-markað
Samskiptareglur	IEEE 802.11b/g/n
Hámarkskraftur	<20 dBm
Dulritun	WPA, WPA2, WPA3

Stilling á þráðlausri nettengingu heimilistækisins

1. Ýttu á On/Off hnappinn í nokkrar sekúndur til að virkja tækið. Bíddu í u.þ.b. 10 sekúndur áður en haldið er áfram með uppsetninguna á þráðlausu tengingunni.
2. Veldu kerfi með því að snúa þvottakerfisskífunni.
3. Haltu inni  og  hnöppunum samtímis í nokkrar sekúndur þar til þú heyrir smell. Slepptu hnöppunum.  birtist á skjánum í 5 sekúndur og  byrjar að blikka.

Þráðlausí móttakarinn ræstist.



Gættu þess að APPIÐ sé tilbúið fyrir tengingu.

4. Eftir u.þ.b. 10 sekúndur, birtist  (**Access Point**) (aðgangsstaður) á skjánum.



Aðgangsstaðurinn helst opinn í u.þ.b. 5 mínútur.

5. Stilltu App á snjalltækinu þínu og farðu eftir leiðbeiningum til að tengja heimilistækið við Wi-Fi netkerfið þitt.
6. Ef tengingin er stillt og þegar kerfisupplýsingar koma aftur upp á skjáinn mun vísirinn  sjást á skjánum.



Í hvert sinn sem þú kveikir á heimilistækinu tekur það um 10 sekúndur að tengjast netinu sjálfkrafa. Þegar vísirinn  hættir að blikka þá þýðir það að tengingin er tilbúin.



Til að slökkva á þráðlausu nettengingunni,

skaltu ýta samtímis á og halda inni  og  hnöppunum í nokkrar sekúndur þangað til fyrsta hljóðmerkið heyrst. Slepptu hnöppunum.  birtist á skjánum í 5 sek.





Ef þú slekkur og kveikir aftur á heimilistækinu þá er sjálfkrafa slökkt á þráðlausu tengingunni.

Til að fjarlægja innskráningarupplýsingar þráðlausu tengingarinnar

skaltu ýta á og halda samtímis inni hnöppunum  og  í nokkrar sekúndur þangað til seinna hljóðmerkið heyrst.  tákn birtist á skjánum í nokkrar sekúndur.

18. UMHVERFISSJÓNARMÍÐ

Settu efni með táknu í endurvinnslu . Settu umbúðirnar í viðeigandi ílát til endurvinnslu. Verndið umhverfið og heilbrigði manna með því að endurvinna raf- og rafeindabúnaðarúrgang heimilistækja.

Fargaðu ekki heimilistækjum sem merkt eru með táknu  með heimilisúrgangi. Skilið vörurni á staðbundna endurvinnslustöð eða hafið samband við staðaryfirvöld.

Velkommen til Electrolux! Takk for at du valgte produktet vårt.



Som en del av vårt bærekraftighetsprosjekt, reduserer vi papirsavnn og tilbyr fullstendige brukerhåndbøker på nettet. Få tilgang til de fullstendige håndbøkene på electrolux.com/manuals



Få råd om bruk, brosjyrer, løse problemer, service- og reparasjonsinformasjon på electrolux.com/support



Kjøp tilbehør, forbruksvarer og originale reservedeler til produktet ditt på electrolux.com/shop

Med forbehold om endringer.

INNHold

1. SIKKERHETSINFORMASJON.....	214
2. SIKKERHETSANVISNINGER.....	216
3. PRODUKTBEskRIVELSE.....	218
4. TEKNISKE DATA.....	220
5. MONTERING.....	220
6. BETJENINGSPANEL.....	223
7. VELGER OG KNAPPER.....	225
8. INNSTILLINGER.....	228
9. FØR FØRSTEGANGS BRUK.....	229
10. AUTODOSE-TEKNOLOGI (AUTODOSERING).....	229
11. PROGRAMMER.....	236
12.  WI-FI – SETTE OPP TILKOBLING.....	242
13. DAGLIG BRUK.....	244
14. STELL OG RENGJØRING.....	248
15. FEILSØKING.....	256
16. FORBRUKSVERDIER.....	260
17. HURTIGVEILEDNING.....	262
18. BESKYTTELSE AV MILJØET.....	266

1. SIKKERHETSINFORMASJON



Les instruksjonene nøye før montering og bruk av produktet.

Produsenten er ikke ansvarlig for personskader eller andre skader som følge av feilaktig montering eller bruk.

Instruksjonene må alltid oppbevares på et trygt og tilgjengelig sted for fremtidig behov.

1.1 Sikkerhet for barn og utsatte mennesker

- Dette produktet kan brukes av barn fra 8 år og oppover og personer med reduserte fysiske, sensoriske eller mentale evner eller manglende erfaring og kunnskap, dersom de får tilsyn eller instruksjoner om bruken av produktet på en sikker måte, og forstår farene som er involvert.
- Barn mellom 3 og 8 år og personer med svært omfattende og komplekse funksjonsnedsettelse må holdes på avstand fra produktet med mindre de er under tilsyn til enhver tid.
- Barn yngre enn 3 år må holdes på avstand fra produktet med mindre de er under tilsyn til enhver tid.
- Barn bør være under oppsyn for å sikre at de ikke leker med apparatet.
- Oppbevar all emballasje utilgjengelig for barn og kast den på riktig måte.
- Oppbevar vaskemidler utilgjengelig for barn.
- Hold barn og kjæledyr borte fra produktet når døren er åpen.
- Hvis produktet har en barnesikring, bør den aktiveres.
- Rengjøring og vedlikehold av produktet skal ikke utføres av barn.

1.2 Generell sikkerhet

- Dette produktet er kun beregnet for vask i private hjem med tøy som tåler maskinvask.
- Dette produktet er beregnet for bruk innendørs.
- Dette produktet kan brukes på kontorer, hotellrom, gjestehus og andre lignende steder hvor slik bruk ikke overstiger (gjennomsnittlig) bruk for husholdningsrom.
- Produktets spesifikasjoner må ikke endres.
- Maksimal tøymengde er 10,5 kg. Ikke overskrid den maksimale tøymengden for programmet (se kapitlet «Programmer»).
- Driftsvanntrykket ved inngangspunktet for vannet fra uttakstilkoblingen må være mellom 0,5 bar (0,05 MPa) og 10 bar (1,0 MPa).

- Ventilasjonsåpningen i sokkelen må ikke blokkeres av et teppe, matte eller andre gulvbelegg.
- Produktet skal kobles til vannforsyningen med det nye medfølgende slangesettet eller andre nye slangesett fra et autorisert servicesenter.
- Gamle slangesett må ikke brukes på nytt.
- Om stikkontakten er skadet må den erstattes av produsenten, et autorisert servicesenter eller tilsvarende kvalifiserte personer for å unngå at den kan utgjøre en elektrisk fare.
- Slå av produktet og trekk støpselet ut av stikkontakten før det utføres noe vedlikehold.
- Ikke bruk høytrykksspyler og/eller damp til å rengjøre produktet.
- Rengjør produktet med en fuktet klut. Bruk kun nøytralt vaskemiddel. Du må aldri bruke skurende oppvaskmidler, skuresvamper, løsemidler eller metallgjenstander.

2. SIKKERHETSANVISNINGER

2.1 Montering



Installasjonen skal være i overensstemmelse med nasjonale forskrifter.

- Fjern all emballasjen og transportboltene inkludert gummiforing med plastavstandsstykke.
- Ta vare på transportboltene. Dersom produktet skal flyttes i fremtiden, må det festes igjen slik at trommelen er låst og ikke blir skadet.
- Vær alltid forsiktig når du flytter produktet. Det er tungt. Bruk alltid vernebriller og lukket fotteøy.
- Følg installasjonsanvisningene som følger med produktet.
- Ikke monter eller bruk et skadet produkt.
- Ikke monter eller bruk produktet hvor temperaturen er under 0 °C eller hvor det kan bli utsatt for vær.

- Sørg for at gulvet der produktet monteres er flatt, stabilt, varmebestandig og rent.
- Sørg for at det er luftsirkulasjon mellom produktet og gulvet.
- Når produktet settes på plass må det kontrolleres at det står i vater. Gjør det ikke det, justeres føttene til det er i vater.
- Ikke monter produktet rett over et avløp i gulvet.
- Ikke spray vann på produktet og ikke eksponerer det for overdreven fuktighet.
- Ikke monter apparatet et sted hvor døren til apparatet ikke kan åpnes helt.
- Sett ikke en lukket beholder under apparatet for å samle opp mulig vannlekkasje. Kontakt det autoriserte service-senteret for å forsikre deg om hvilke tilbehør som kan brukes.

2.2 Elektrisk tilkobling

ADVARSEL!

Fare for brann og elektrisk støt.

- **ADVARSEL:** Dette apparatet er konstruert for å monteres / kobles til en jordingsstilkobling i bygningen.
- Bruk alltid en korrekt montert, jordet stikkontakt.
- Kontroller at parameterne på typeskiltet er kompatible med de elektriske spesifikasjonene i strømforsyningen.
- Ikke bruk grenuttak eller skjøteledninger.
- Pass på at støpselet og strømkabelen ikke påføres skade. Hvis strømkabelen må erstattes, må dette utføres av vårt Autoriserte servicesenter.
- Ikke sett støpselet i stikkontakten før monteringen er fullført. Påse at det er tilgang til stikkontakten etter monteringen.
- Ikke berør strømkabelen eller støpselet med våte hender.
- Ikke trekk i kabelen for å koble fra produktet. Trekk alltid i selve støpselet.

2.3 Vanntilkobling

- Inntaksvannet skal ikke være varmere enn 25 °C.
- Ikke påfør skade på vannslangene.
- La vannet renne til det er rent og klart før du kopler til nye rør eller rør som ikke er blitt brukt på lengre tid, der reparasjonsarbeid er blitt utført eller nye enheter er blitt montert (vannmålere osv.).
- Sørg for at det ikke er synlige vannlekkasjer under og etter første gangs bruk av apparatet.
- Ikke bruk en forlengingsslange dersom inntaksslengene er for korte. Kontakt det autoriserte servicesenteret for å erstatte inntaksslengen.
- Når du pakker opp apparatet er du mulig at du ser vann som renner fra avløpsslangen. Dette kommer av produkttesting av vann i fabrikk.
- Du kan forlenge avløpsslangen til maks 400 cm. Kontakt autorisert servicesenter når det gjelder den andre avløpsslangen og forlengelsen.
- Kontroller at det er tilgang til vannkranen etter monteringen.
- Lukk vannkranen etter hver bruk av produktet.

2.4 Bruk

ADVARSEL!

Risiko for personskade, elektrisk støt, brannskader, eller skade på produktet.

- Følg sikkerhetsanvisningene på vaskemiddelpakken.
- Legg ikke brennbare produkter, eller gjenstander som er fuktet med brennbare produkter, inn i eller i nærheten av produktet.
- Vask ikke tekstiler som er godt tilsmusset med olje, gris eller andre stoffer med høyt fettinnhold. Det kan skade gummideler på produktet. Forvask slike stoffer for hånd før du legger dem i produktet.
- For å unngå risiko for skade på plast- og gummideler i produktet bør det ikke brukes duftmidler.
- Ikke berør glasset i døren mens et vaskeprogram er i gang. Glasset kan bli varmt.
- Pass på å fjerne alle metallgjenstander fra tøyet.

2.5 Service

- Kontakt et autorisert servicesenter for å reparere produktet. Bruk kun originale reservedeler.
 - Vær oppmerksom på at reparasjon på egen hånd eller ikke-profesjonell reparasjon kan ha sikkerhetsmessige konsekvenser og kan ugyldiggjøre garantien.
 - Følgende reservedeler er tilgjengelig i minst 10 år etter at modellen er blitt avviklet: motor og motorbørster, overføring mellom motor og trommel, pumper, støtdempere og fjærer, vasketrommel, trommelspindel og tilhørende kulelager, oppvarming og varmelementer, inkludert varmpumper, rørledninger og tilhørende utstyr inkludert slanger, ventiler, filtre og akvastopper, trykte kretskort, elektroniske skjermer, trykkbrytere, termostater og sensorer, programvare og fastvare inkludert nullstillingsprogramvare, dør, dørhengsel og tetninger, andre tetninger, dørlåsesamling, perifere enheter av plast, slik som vaskemiddeldispensere.
- Varigheten kan være lengre i ditt land. For mer informasjon, besøk vår hjemmeside.

- Vær oppmerksom på at noen av disse reservedelene bare er tilgjengelige for profesjonelle reparatører, og at ikke alle reservedeler er relevante for alle modeller.
- Angående lampen(e) i dette produktet og reservedeler som selges separat: Disse lampene er ment å motstå ekstreme fysiske forhold i husholdningsprodukter, for eksempel temperatur, vibrasjon, fuktighet, eller er ment å signalisere informasjon om produktets driftsstatus. De er ikke ment å brukes i andre bruksområder og egner seg ikke til rombelysning.
- Koble produktet fra strømmen og vannforsyningen.
- Kutt av strømkabelen nær produktet og kast den.
- Fjern dørlåsen for å forhindre at barn eller dyr stenger seg inne i trommelen.
- Produkt skal avhendes i henhold til lokale krav for avhending av avfall fra elektrisk og elektronisk utstyr (EE-avfall).

2.6 Avfallsbehandling

ADVARSEL!

Fare for skade eller kvelning.

3. PRODUKTESKRIVELSE

3.1 Spesialfunksjoner

Den nye vaskemaskinen tilfredsstiller alle moderne krav til en effektiv behandling av tøyvask med riktig tøybehandling og lavere forbruk av vann, strøm og vaskemiddel.

- **AutoDose-teknologien** frigir den riktige mengden med vaskemiddel i henhold til tøymengden; skuffen har 2 integrerte beholdere (vaskemiddel + tøymykner) og to ekstra rom for manuell fylling av vaskemiddel og tilsetningsstoffer. Den gir den høyeste grad av fleksibilitet.
- **WiFi-forbindelsen** og **Remote Start** gjør at du fjernstyrt kan starte en vaskesyklus, samhandle med produktet ditt og kontrollere vaskesyklusstatus.
- **SteamCare-systemet** kan, takket være **Damp Kashmir** og **Dampoppfrisking** programmene tilby den perfekte løsningen for oppfrisking av selv de mest delikate

plaggene uten vask. Bruk den spesialutviklede duften fremstilt av **Electrolux** for å tilføre en behagelig følelse av "nyvasket" plagg til handlingen som fjerner lukter og krøller.

- **Dampen** lar deg friske opp klær raskt og enkelt. De skånsomme dampprogrammene kan redusere lukt og redusere krøller i tørre tekstiler så de trenger mindre stryking. **Steam Easy Iron-tilvalget** fullfører hver syklus med mild damp for å glatte ut fibre og minske krøller. Stryking går som en lek!
- **SensiCare System** registrerer mengden tøyvask og definerer programvarigheten på 30 sekunder. Vaskeprogrammet blir tilpasset mengden av klesvask og tekstiltypen uten å bruke mer tid, strøm og vann enn nødvendig.

3.2 Produktoversikt

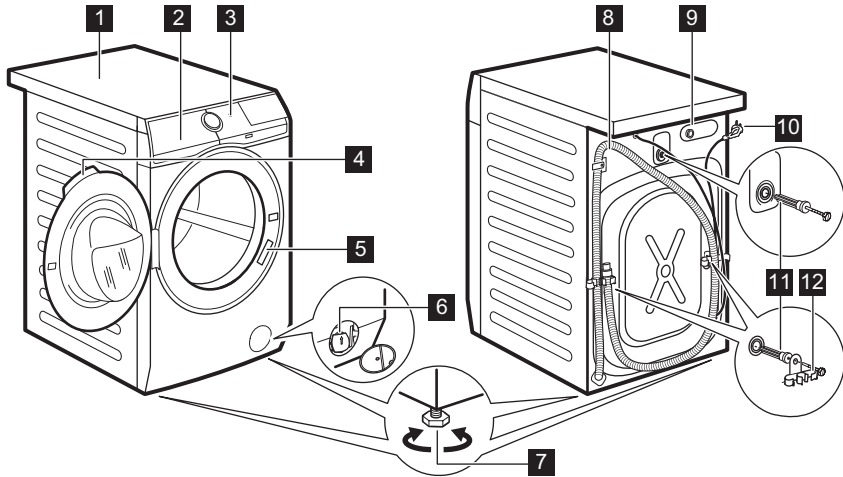

- 1 Topplate
- 2 Vaskemiddelskuff
- 3 Betjeningspanel
- 4 Dørhåndtak
- 5 Typeskilt
- 6 Avløpsumpefilter
- 7 Fot for å vatre produktet

- 8 Avløpsslange
- 9 Tilkobling til inntaksslange
- 10 Strømkabel
- 11 Transportbolter
- 12 Støtte for slange

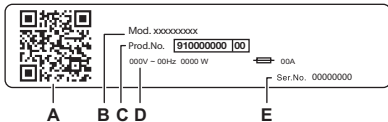

Typeskiltet rapporterer:

- A. QR-kode
- B. Modellnavn
- C. Produktnummer
- D. Elektriske klassifiseringer
- E. Serienummer

Skann **QR-koden** med kameraet for å laste ned appen vår fra App Store til smartenheten din, og følg de nødvendige trinnene. Registrer produktet ditt og få mest mulig ut av det.

- Få tilgang til produktdetaljer, dokumentasjon og artikler om hvordan du bruker de beste funksjonene (brukerhåndboken er også tilgjengelig på electrolux.com/manuals)
- Få råd om bruk, feilsøking, service og reparasjon (også tilgjengelig på electrolux.com/support)
- Kjøp tilbehør, forbruksvarer og originale reservedeler til produktet (også tilgjengelig på electrolux.com/shop)

4. TEKNISKE DATA

Dimensjon	Bredde / Høyde / Total dybde	59.7 cm / 84.7 cm / 65.8 cm
Elektrisk tilkobling	Spenning Generell strøm Sikring Frekvens	230 V 2100 W 10 A 50 Hz
Beskyttelsesnivå mot inntrengning av faste partikler og fuktighet sikret av beskyttelsesdekslet, unntatt der lavspenningsutstyret ikke er beskyttet mot fuktighet		IPX4
Vannforsyningstrykk	Minimum Maksimum	0,5 bar (0,05 MPa) 10 bar (1,0 MPa)
Vannforsyning ¹⁾		Kaldt vann
Maksimal vannmengde	Cotton (Bomull)	10.5 kg

1) Koble vanninntaksslengen til en kran med en 3/4" gjenge.

5. MONTERING

⚠ ADVARSEL!

Se etter i Sikkerhetskapitlene.

5.1 Pakke opp

1. Åpne døren. Ta alle artikler ut av trommelen.

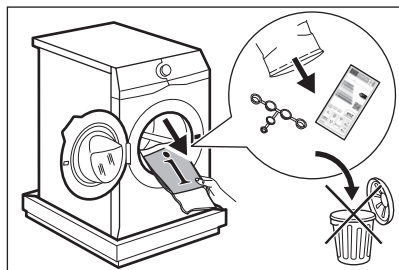

Tilbehør som leveres med produktet kan variere avhengig av modell.

2. Legg emballasjeelementet på gulvet bak produktet og sett det forsiktig ned på baksiden. Fjern beskyttelsen fra bunnen.

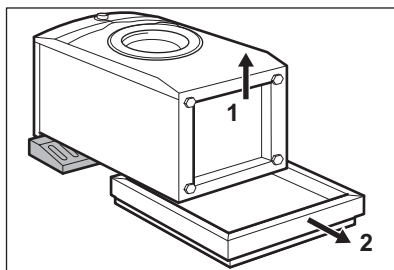

⚠ FORSIKTIG!

Ikke legg vaskemaskin med forsiden ned.

3. Sett produktet tilbake i en oppreist posisjon. Fjern strømledningen og avløpsslengen fra slangeholderen.

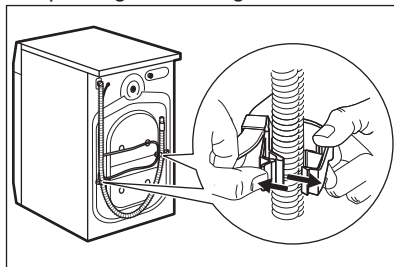



Det er mulig at det kan renne vann fra avløpsslangen. Dette er fordi vaskemaskinen har blitt testet i fabrikk.

4. Trekk ut de tre transportboltene og dra ut avstandsstykkene i plast.

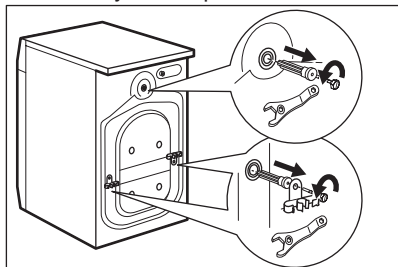

Vi anbefaler at du oppbevarer pakningen og transportboltene, i tilfelle du må flytte produktet senere.

5. Sett plasthettene (som ligger i posen med bruksanvisningen) i hullene.

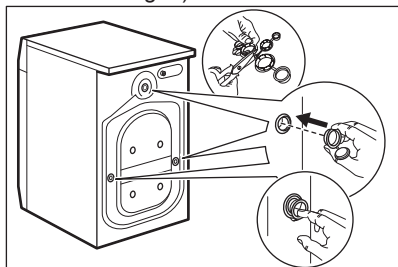

5.2 Installasjonsinformasjon

Plassering og vatriing

Juster produktet korrekt for å forhindre vibrasjoner, støy og hindre at det flytter på seg når det er i bruk.

1. Monter produktet på et flatt, hardt gulv. Produktet må stå plant og stabilt. Påse at produktet ikke berører veggen eller annen innredning og at det er luftsirkulasjon under.
2. Løsne eller stram føttene for å justere nivået. Alle føttene må stå støtt på gulvet.

ADVARSEL!

Ikke legg papp, treverk eller liknende materialer under produktet for å justere nivået.

Vanninntaksslangen

FORSIKTIG!

Kontroller at det ikke er noen skade på slangene og at det ikke lekker fra koplingene. Ikke bruk en forlengingslange dersom inntaksslangene er for korte. Kontakt servicesenteret for informasjon om å erstatte inntaksslangen.

1. Om nødvendig koble vanninntaksslangen til baksiden av produktet. Vanligvis er den allerede installert på fabrikk.

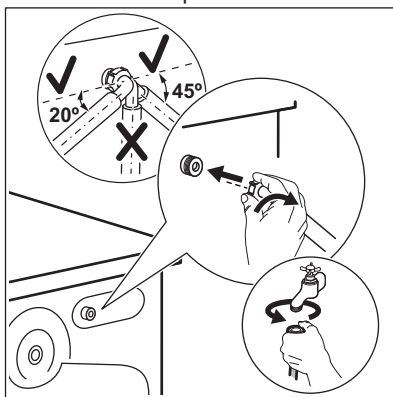

2. Posisjoner den mot venstre eller mot høyre avhengig av hvor vannkranen er plassert. Kontroller at inntaksslangen ikke er i en vertikal posisjon.
3. Hvis det er nødvendig, løsne ringmutteren for å plassere den i riktig posisjon.
4. Noen modeller kan inneholde inntaksslange med vannstoppenhet. Den forhindrer lekkasjer i slangen på grunn av den naturlige aldringen. Sektoren i vinduet viser denne feilen A Hvis dette skjer, lukk vannkranen og kontakt det autoriserte servicesenteret for informasjon om utskifting av slangen.

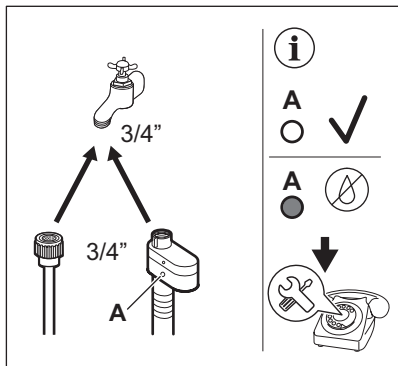

5. Koble den andre enden av inntaksslengen for KALDT vann til en vannkran med 3/4-tommers gjenger.

⚠ ADVARSEL!

Inntaksvannet skal ikke være varmere enn 25 °C.

Vanntømming

Avløpsslengen bør være på en høyde som ikke er mindre enn 60 cm og ikke mer enn 100 cm.



Du kan forlenge avløpsslengen til maks 400 cm. Kontakt det autoriserte servicesenteret for å kjøpe den andre avløpsslengen og forlengelsen.

Det er mulig å koble til avløpsslengen på forskjellige måter:

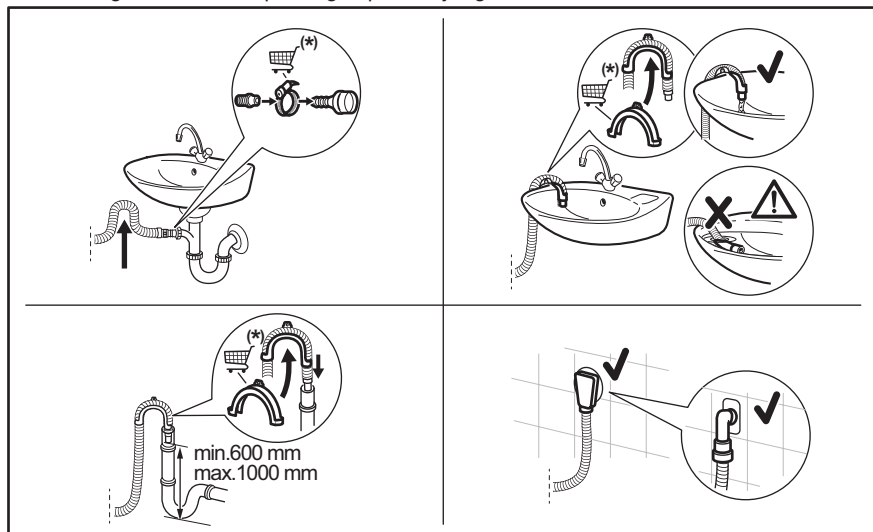

* Reservedeler kan byttes ut uten varsel.

Sørg for at det er en bøy på avløpsslengen, slik at smuss fra vannlåsen ikke kommer inn i produkt.

Koble avløpsslengen til rørstussen og fest den med en klemme. Sørg for at det er en bøy på avløpsslengen, slik at smuss fra vannlåsen ikke kommer inn i produkt.

Posisjonere slangen direkte til et innebygd avløpsrør i veggen og fest den med en klemme.

Uten slangeholderen, til en avløpsstuss – Plasser avløpsslengen til rørstussen og fest den med en klemme.

Avløpsslengen kan bøyes i U-form og plasseres rundt plastføreren På kanten av en vask – fest guiden til vannkranen eller veggen.



Kontroller at slangeføringen ikke kan bevege seg når produktet tømmes og avløpsslangens ende ikke er senket ned i vannet. Det kan føre til at skittent vann blir ført tilbake i produktet.
Kjøp tilbehør fra en autorisert leverandør.

Til et vertikalt rør med luftehull – sett avløpsslangen direkte inn i et avløpsrør eller et vertikalt rør



Enden på avløpsslangen må alltid være ventilert, dvs. at innvendig diameter på avløpsrøret (min. 38 mm – min. 1,5") må være større enn den ytre diameteren på avløpsslangen.

5.3 Elektrisk tilkobling

På slutten av installasjonen kan du sette inn støpselet i stikkkontakten.

Typeskiltet og "Tekniske data"-kapittelet viser de nødvendige elektriske spesifikasjonene. Kontroller at de er kompatible med strømforsyningen.

Kontroller at den elektriske installasjonen i huset der du bor tåler den maksimale belastningen som kreves, også når det tas hensyn til alle andre produkter som er i bruk.

Vaskemaskinen skal koples til en jordet stikkontakt.

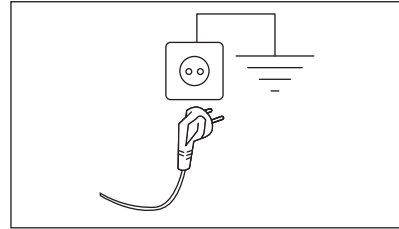

Strømkabelen skal være lett tilgjengelig etter at produktet er installert.

Kontakt vårt autoriserte servicesenter for elektrisk arbeid som kreves for å installere dette produktet.

Produsenten frasier seg ethvert ansvar for materielle skader eller personskader som skyldes at sikkerhetsanvisningene over ikke er blitt fulgt.



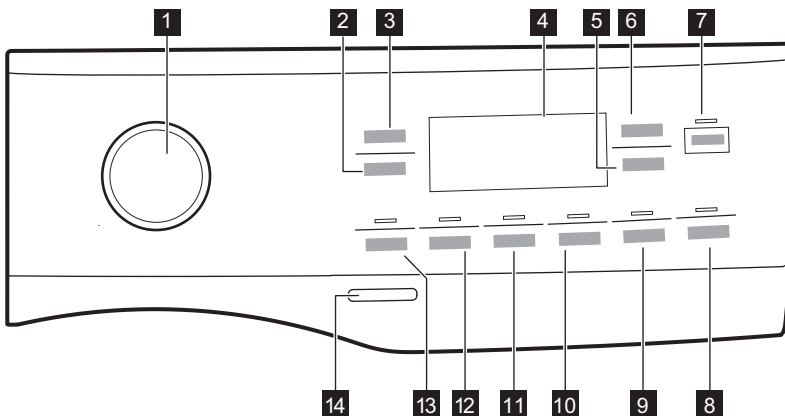

6. BETJENINGSPANEL

6.1 Beskrivelse av betjeningspanel





Tilvalgene kan ikke velges for alle vaskeprogrammer. Kontroller kompatibiliteten mellom tilvalg og vaskeprogrammer i «Kompatibiliteten av tilvalg med programmer»-paragrafen i kapittelet «Programmer». Et tilvalg kan ekskludere et annet. I dette tilfellet lar ikke produktet deg stille inn de inkompatible tilvalgene samtidig. Pass på at skjermen og touchknappene alltid er rene og tørre.

- | | |
|---|--|
| <ul style="list-style-type: none"> 1 Programvelger 2 Sentrifugering-berøringsknapp 3 Temperatur-berøringsknapp 4 Display 5 AutoDose Berøringsknapp for tøymykner  6 AutoDose Berøringsknapp  for flytende vaskemiddel 7 Start/Pause berøringsknapp  8 Utsatt start og  berøringsknapp for fjernkontroll | <ul style="list-style-type: none"> 9 Tidskontroller berøringsknapp 10 Steam Easy Iron-berøringsknapp og det faste barnesikring-tilvalget  3s 11 Ekstra skylling berøringsknapp 12 Flekkfjerning-berøringsknapp 13 Forvask-berøringsknapp 14 På/Av-trykknapp |
|---|--|

6.2 Display

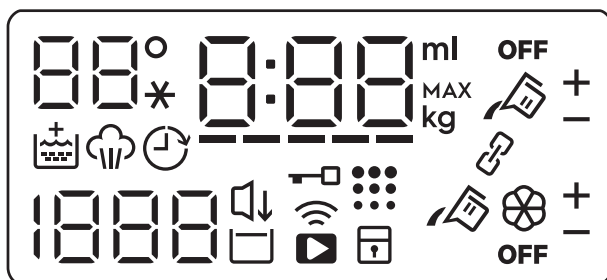

Indikator for temperatur.



Indikator for barnesikring.



Indikator for WiFi-tilkobling.



Indikator for fjernstart.



Indikator for dørlås.



Indikator for Utsatt start.

- Angi **Ingen sentrif.**alternativet . Bruk dette tilvalget for å slå av alle sentrifugeringsfasene. Produktet utfører kun tømmefasen for det valgte vaskeprogrammet. Velg dette alternativet for svært ømfintlige tekstiler. Skyllefasen bruker mer vann i enkelte vaskeprogrammer.
- Aktiver **Skyllestopp** -alternativet Den siste sentrifugeringen blir ikke utført. For å hindre at stoffet krøller seg, blir ikke det siste skyllevannet pumpet ut. Vaskeprogrammet avslutter med vann i trommelen.
Displayet viser indikatoren . Døren forblir låst og trommelen roterer regelmessig for å redusere krøller. Du må tømme ut vannet for å kunne låse opp døren.
Hvis du trykker Start/Pause  på -knappen, utfører produktet sentrifugeringsfasen og pumper ut vannet.



Produktet pumper ut vannet automatisk etter omtrent 18 timer.

- Slik aktiverer du **Stille**-tilvalget. Mellom- og sluttcentrifugering blir ikke kjørt, og programmet blir avsluttet med vann i trommelen. Dette bidrar til å redusere krølling.
Displayet viser indikatoren . Døren forblir låst. Trommelen roterer regelmessig for å redusere krøller. Du må tømme ut vannet for å kunne låse opp døren. Ettersom at programmet er svært stille, egner det seg godt om natten når strømmen er billigere. For noen programmer utføres skyllingene med mer vann.
Hvis du trykker på Start/Pause -knappen, utfører produktet kun tømmefasen.



Produktet pumper ut vannet automatisk etter omtrent 18 timer.

7.6 Forvask

Med dette tilvalget kan du legge til en forvaskfase i et program.

Den korresponderende indikatoren over berøringsknappen tennes.

Bruk dette tilvalget for å legge til en forvaskfase på 30 °C før vaskefasen.

Dette tilvalget anbefales for svært skittent tøy, spesielt hvis det inneholder sand, støv, gjørme eller andre faste partikler.



Når du velger en forvaskfase og AutoDose-funksjonen er aktivert, vil produktet automatisk dosere vaskemiddelet. Når AutoDose-funksjonen er slått av, legg vaskemiddelet/tilsetningen i en vaskeball og legg den i trommelen.



Tilvalget kan øke programvarigheten.

7.7 Flekkfjerning

Trykk på denne knappen for å legge en flekkfjerningsfase til et program.

Den korresponderende indikatoren over berøringsknappen tennes.

Bruk dette tilvalget for klesvask med flekker det er vanskelig å fjerne.

Når du velger dette tilvalget vises -indikatoren ved siden av vaskemiddel-

symbolet  og vaskemaskinen legger automatisk til ekstra vaskemiddel når den automatiske vaskemiddel-beholderen er aktivert.

Hvis den automatiske vaskemiddel-beholderen er Av, er det mulig å kjøre dette tilvalget som i en tradisjonell vaskemaskin ved å fylle opp vaskemiddel eller tilsetning manuelt.



Hvis du trykker på knappen for vaskemiddel-beholder mens Flekkjerning-alternativet er aktivt, AutoDose-funksjonen er slått av, men Flekkjerning-alternativet forblir fortsatt aktivt i manuell modus.



Dette tilvalget kan øke programmets varighet.
 Dette tilvalget er ikke tilgjengelig ved temperaturer under 40 °C.

7.8 Permanent Ekstra skylling

Med dette tilvalget, kan du legge til et par skyllinger til det valgte vaskeprogrammet.

Bruk dette tilvalget for personer med allergier eller sensitiv hud. Takket være ekstra funksjonalitet for dette tilvalget er tøymykneren jevnt spredt ut i tøyet og øker effekten på stoffene. Det er foreslått ved bruk av tøymykner.



Dette tilvalget kan øke programmets varighet.

Den korresponderende indikatoren over berøringsknappen tennes og forblir også på permanent under de neste syklusene til dette tilvalget er deaktivert.

7.9 Steam Easy Iron

Dette tilvalget legger til en dampfase etterfulgt av en kort antikrøllfase på slutten av vaskeprogrammet.





Dampfasen reduserer stoffkrølling og klargjør for stryking.

Den korresponderende indikatoren over berøringsknappen tennes.

Indikatoren  er på under dampfasen.



Dette tilvalget kan øke programmets varighet.

Når programmet er ferdig vil displayet vise , indikatoren  slukkes og indikatoren  og Start/Pause  lysene er på.

Trommelen utfører jevne bevegelser i omtrent 30 minutter for å beholde dampegenskapene. Ved å trykke på en hvilken som helst knapp, stopper antikrøllbevegelserne og døren låses opp, produktet foreslår det forrige innstilte programmet.

For å avbryte antikrøllfasen kan du også:

- trykke på På/Av -knappen i noen sekunder for å aktivere eller deaktivere produktet.
- Drei programvelgeren i en annen posisjon.





En liten tøymengde gir bedre resultater.

7.10 Utsatt start

Med dette alternativet kan du utsette programstarten på en mer lettvinnt måte.

Trykk knappen gjentatte ganger for å velge ønsket utsatt tid. Tiden øker i trinn fra 1 time opp til 20 timer.

Displayet viser indikatoren  og valgt tidsforvalg. Produktet starter nedtellingen og døren låses etter at du har trykket på Start/Pause -knappen.

Utsatt start stiller også inn Fjernstart : For mer informasjon, se kapittelet «Wi-Fi - Tilkoblingsoppsett».

7.11 Tidskontroller

Med dette alternativet kan du redusere programvarigheten avhengig av vaskemengden og hvor skittent det er.

Når du stiller inn et vaskeprogram, viser displayet standardvarigheten og -----streker.

Trykk på Tidskontroller-knappen for å redusere programvarigheten i henhold til dine behov. Displayet viser den nye programvarigheten og en rekke streker reduseres deretter:

Trykk på Tidskontroller  -knappen for å redusere programvarigheten i henhold til dine behov. Displayet viser den nye

programvarigheten og en rekke streker reduseres deretter:

----- egnet for full maskin med normal skitten vask.

---- en hurtig syklus for en full maskin av lett skitten vask.

-- svært rask syklus for en mindre tøymengde med lite skitten klesvask (maks. halv tøymengde anbefalt).

- den korteste syklusen for å oppfriske en liten mengde klesvask.

Tidskontroller er kun tilgjengelig med programmene i tabellen.

indikator		
	Bomull	Syntetisk
----- 1)	■	■
----	■	■
---	■	■
-- 2)	■	■
- 2)	■	■

1) Standard varighet for alle programmer.

2) Dette nivået for Tidskontroller -tilvalget er ikke tilgjengelig i 90 °C.



Tidskontroller med dampprogrammer

Når du stiller inn et dampprogram, kan du velge tre dampnivåer med denne knappen, og programmets varighet reduseres deretter:

- ---- : maks.
- --- : middels.
- - : minimum.

7.12 AutoDose Flytende vaskemiddel og tøymykner

Med disse knappene kan du:

- : aktivere og deaktivere automatisk fylling av vaskemiddel.
- : aktivere og deaktivere automatisk tøymyknerfylling.



Se kapittelet "AutoDose-teknologi (Autodosering)" for mer informasjon.

7.13 Start/Pause

Trykk Start/Pause -knappen for å starte, sette produktet på pause eller for å avbryte et program som er i gang.





-ikonet betyr at du kan sette syklusen på pause og legge til eller fjerne plagg. Les avsnittet «Åpne døren – Legge til plagg» for mer informasjon.

8. INNSTILLINGER

8.1 Innstilling



Når du trykker en tastkombinasjon, **må du ikke vippe** fingrene nedover. Sensorene til knappene under er sensitive og kan forstyrre valget ditt.

FUNKSJONER	TASTEKOMBINASJONER	BESKRIVELSE
Barnelås	Steam Easy Iron	Med dette tilvalget kan du forhindre at barna leker med betjeningspanelet. Hold knappen nede til indikatoren  slås på/av på displayet.
Lydsignaler	Forvask-Flekkfjerning	Med dette alternativet kan du aktivere eller deaktivere lydsignalene. Berør tastekombinasjoner samtidig i ca. 2 sekunder. Hvis du deaktiverer varslingslydene, vil de fortsatt høres når produktet har en feil.
Driftstimeteller	Flekkfjerning-Ekstra skylling	Det er mulig å visualisere den totale driftstiden for produktet i timer, fra første gang du slår på produktet. Denne verdien teller syklusenes driftstid (inkluderer ikke pauser, forsinket starttid). Berør tastekombinasjoner samtidig i noen sekunder. Etter 3 sekunder vises det totale antallet timer som produktet har vært i bruk i displayet: f.eks. 1276 timer, displayet viser teksten Hr i 2 sekunder, 12 (tusener og hundrevis) i 2 sekunder og 76 (tier og enheter).
Fabrikkinnstillinger	Steam Easy Iron-Time manager	Denne funksjonen gjør det mulig å gjenopprette fabrikkinnstillingene. For å aktivere denne funksjonen, berør tastekombinasjoner samtidig i noen sekunder. Displayet vil vise  i ca. 5 sekunder.

9. FØR FØRSTEGANGS BRUK



Under montering eller før første gangs bruk kan det hende at du finner noe vann i apparatet. Dette er vann som er igjen i apparatet etter en full funksjonell test på fabrikk for å sørge for at apparatet leveres til kunder i perfekt arbeidsstand og uten bekymringer.

1. Kontroller at alle transportbolter er fjernet.
2. Kontroller at strømtilførselen er tilgjengelig og at vannkranen er åpen.
3. Sørg for å fylle AutoDose-beholderne med flytende vaskemiddel  og

tøymykner . Se avsnittet "AutoDose-standardoppsett" i kapitlet "AutoDose-teknologi".

4. Hell 2 liter vann inn i trommelen.
5. Denne handlingen aktiverer avløppssystemet.
5. Velg og start et bomullsprogram på høyest mulig temperatur, uten klesvask i trommelen.

Dette fjerner eventuell smuss fra trommelen og kammeret.

10. AUTODOSE-TEKNOLOGI (AUTODOSERING)



Les denne kapitlet nøye.

10.1 Introduksjon

Riktig dosering av vaskemiddel og tøymykner tar bedre vare på vasken og sikrer god vaskeytelse.

For mye vaskemiddel skader klærne dine og for lite sørger ikke for god vaskeytelse.

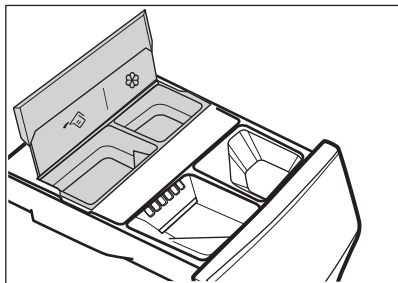

Dette produktet er utstyrt med et automatisk doseringssystem som automatisk sørger for riktig dosering av vaskemiddel og tøymykner for å bevare stoffets integritet og fargestyrke.





 AutoDose beholder for flytende vaskemiddel.

 AutoDose tøymykner-beholder.

Produktet er forhåndsinnstilt fra produsenten slik den er tilpasset en mest vanlig bruker.

Så snart et program starter, fordeler produktet automatisk den riktige mengden med vaskemiddel og tøymykner i henhold til virkelig mengde tøy hvis AutoDose er aktivert og indikatorene  og/eller  vises på displayet.



I noen programmer er AutoDose deaktivert (indikatorene  og/eller  vises ikke og displayet viser **OFF**) fordi det er plagg som krever spesielle vaskemidler eller behandlinger. Når dette er tilfelle, fyll vaskemiddel og andre tilsetninger i de riktige manuelle kamrene. Se «AutoDose og tilvalg-kompatibilitet» i kapittelet «Programmer».



Ytterligere forklaringer av AutoDose og aktivering av avanserte innstillinger er tilgjengelig ved nedlasting av APP-en.

10.2 Vaskemiddeldispenser med AutoDose-beholdere og manuelle kamre





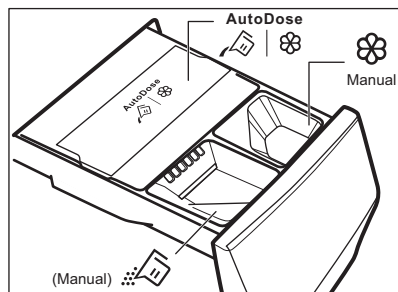

Når du bruker vaskemidler og andre tilsetninger, følg alltid instruksjonene du finner på pakningen til vaskemiddelproduktene. Vi anbefaler at du ikke overstiger det indikerte maksnivået i hvert kammer (**MAX**).

Hvis begge AutoDose-beholderne er aktiverte i programinnstillingene, tilføres oppvaskmiddel og tøymykner automatisk.

Hvis én av AutoDose-beholderne eller begge er deaktiverte (OFF) i det innstilte programmet, fortsett å manuelt fylle produktet i det riktige manuelle kammeret.



-  |  AutoDose-beholdere for **flytende vaskepulver**  og **tøymykner** .

ADVARSEL!

Legg aldri vaskepulver i AutoDose-kammeret.

-  Manuelt kammer for vaskefase: **pulver eller flytende vaskemiddel.**



Når du bruker flytende vaskemiddel må du påse at du har satt inn **spesialbeholderen for flytende vaskemiddel**. Se avsnittet "Manuell fylling av vaskemiddel og tilsetninger" i dette kapitlet. Beholderen for flytende vaskemiddel finner du inne i trommelen.

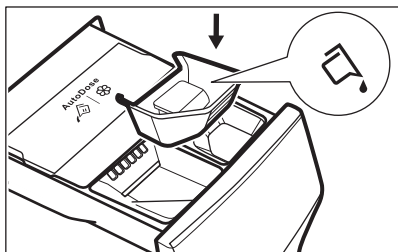

-  Manuelt kammer for flytende tilsetninger (tøymykner, stivelse o.l.).
- **MAX** Maksnivåer for vaskemiddel/tilsetninger.

10.3 AutoDose-standardoppsett

Forhåndsinnstilt dosering for større tømengder er 90 ml for beholdere av vaskemiddel og 25 ml for tøymykner: den optimale konfigurasjonen for å oppfylle normalt bruk. Produktet bruker disse innstillingene til å beregne nøyaktig dosering for hver vask basert på tøymengde.

Under ekstreme forhold (veldig mykt eller veldig hardt vann) og spesialvaskemidler (for eksempel superkompakt) anbefaler vi at du

justerer den forutbestemte doseringen ved å følge indikasjonen som er oppgitt på vaskemiddel- og tøymyknerpakningen: f. eks. når du bruker superkompakt vaskemiddel må du redusere den forhåndsinnstilte doseringen betraktelig.

Hvis vaskeresultatene ikke er tilfredsstillende eller det er for mye skum under vask, må du endre standardoppsettet fra fabrikkens. Les avsnittet «AutoDose-konfigurasjonsmodus» om hvordan du endrer standardoppsettet, men først:

1. Slik identifiserer du vannhardetsnivået.

Sjekk vannhardetsnivået i ditt område. Nivåene blir generelt beskrevet som: myk, medium og hard.

Kontakt det lokale vannverket for å få vite hva vannhardheten i ditt område er dersom det er nødvendig.

2. Identifiser den tilpassede vaskemiddel-doseringen.

Sjekk merkingen på pakningen for vaskemiddel/tøymykner og identifiser mengden du skal bruke. For vaskemiddelet er den foreslåtte mengden vaskemiddel kombinasjonen av tre ulike faktorer:

- Vannhardetsnivå (se følgende tabell);
- Normalt skittent tøy;
- Nominell kapasitet på produktet (for eksempel maksimal tømengde 10.5 kg). Hvis nominell kapasitet på etiketten på vaskemiddelesken refererer til produkter med lavere kapasitet, skal den tilpassede doseringen økes med 20 % med henvisning til den foreslåtte doseringen.



For en maskin med for eksempel nominell kapasitet 8 kg, middels vann, normalt smussnivå, gjenkjennes doseringen ved krysset i doseringene på vaskemiddeletiketten.

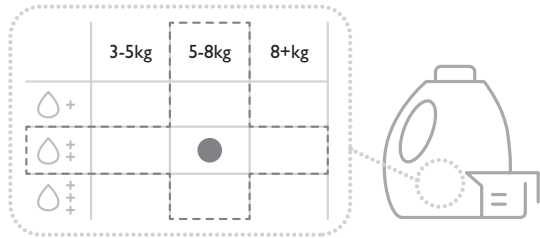

Vannhardhetsnivåer

Nivåer	Vannhardhetsområder				
	°f ¹⁾	°d ²⁾	e ³⁾	mmol/l	ppm
Mykt	<15	<8	<10	<1.4	<140
Medium ⁴⁾	15 - 25	8 - 14	0 - 17	1.5 - 2.5	150 - 250
Hardt	>25	>14	>17	>2.5	>250

- 1) Franske grader
- 2) Tyske grader
- 3) Engelske grader
- 4) fabrikkinnstilling, tilfredsstiller de fleste bruksforhold.

10.4 AutoDose-konfigurasjonsmodus



Gå inn i konfigurasjonsmodusen for AutoDose før du fortsetter med programinnstillinger. Konfigurasjonsmodusen kan avbryte midlertidige innstillinger.

1. Trykk på På/Av -knappen i noen sekunder for å aktivere produktet.
2. Vent omtrent 10 sekunder på at produktet utfører en kontroll.
3. Drei programvelgeren for å velge et vaskeprogram.
4. For å gå inn i konfigurasjonsmodus, hold Temperatur- og Sentrifugering-knappene nede samtidig i noen sekunder, inntil **SEt** og de blinkende -indikatorene for vaskemiddeltank og tøymyknertank dukker opp i displayet. Etter 10 sekunder uten å samhandle med

betjeningspanelet, avslutter produktet konfigurasjonsmodus.

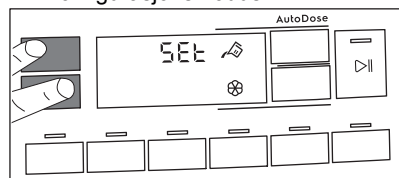

5. Berør de relaterte knappene for beholderne for å veksle funksjonen av og på. Displayet viser OFF når en beholder er deaktivert eller viser at beholder.

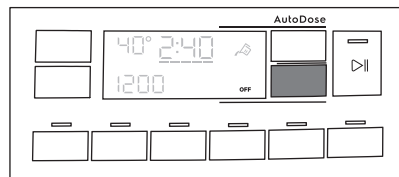

6. Slik innstiller du standard dosering berøringsrelaterte beholderknapper for standard dosering av vaskemiddelprodukt

og 2 piler vises nederst på displayet. Trykk på Temperatur-knappen gjentatte ganger for å redusere doseringen og Sentrifugering-knappen for å øke den: Minimumstrinn er 1 ml (hvert enkelt trinn) eller 10 ml (når knappen holdes inne).

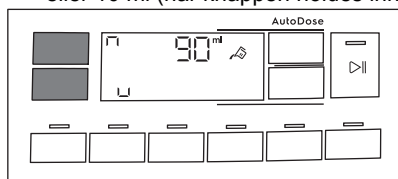

7. Etter ca. 10 sekunder går displayet tilbake til skjermbildet for programinformasjon eller du kan holde Temperatur- og Sentrifugering-knappene nede igjen for å avslutte umiddelbart.

10.5 Fylling av vaskemiddel og tilsetninger i AutoDose-systemet



Les "Vaskemidler og andre tilsetninger" i "Råd og tips"-kapittelet.



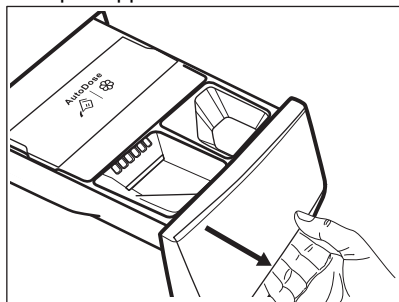

Vi anbefaler at du ikke overstiger det indikerte maksnivået (**MAX**).

1. Åpne oppvaskmiddelbeholderen.

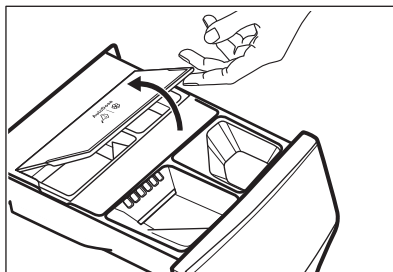

2. Løft opp AutoDose-dekslet.



3. Hell kun flytende vaskemiddel forsiktig i AutoDose-vaskemiddeltanken . Fyll opp til maksimalt indikert nivå **MAX**.

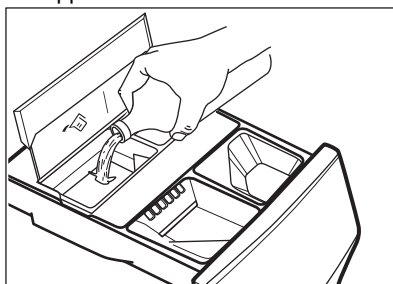

4. Hell kun flytende tøyemykner forsiktig i AutoDose-tøyemyknertanken . Fyll opp til maksimalt indikert nivå **MAX**.

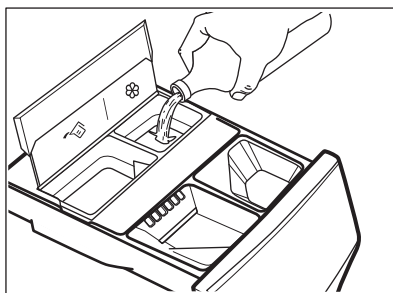

5. Senk ned AutoDose lokket.

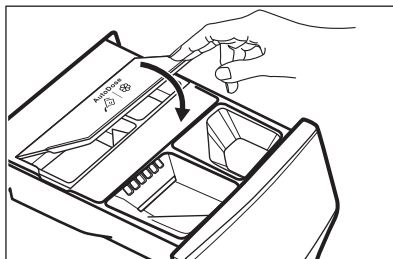

6. Lukk vaskemiddeldispenseren forsiktig inntil du hører at den låser seg med et klikk.

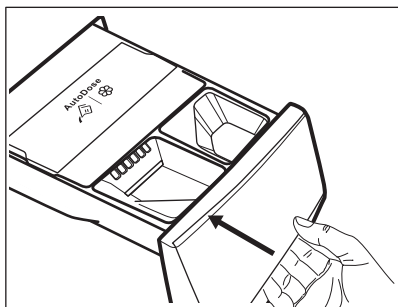

10.6 AutoDose-indikator for lavt nivå



Du skal ikke etterfylle AutoDose-tankene før produktet indikerer at én eller begge beholderne er tomme.

Når den aktiverte beholderen når et lavt nivå med vaskemiddel, blinker den relaterte indikatoren sakte og kontinuerlig på displayet.

Den stopper å blinke når beholderen blir etterfylt.

Hvis en beholder ikke blir etterfylt, når et program har startet, stopper indikatoren å blinke og forblir tent. Så snart programmet er avsluttet starter den å blinke igjen.

Hvis et kammer er på et lavt nivå, vises den innstilte doseringen for det kammeret noen få sekunder hver gang du åpner skuffen for å minne deg på å etterfylle, med mindre AutoDose er slått AV.

Hvis nivået på begge beholderne er lave, blinker begge indikatorene, men kun den innstilte doseringen for vaskemiddel vises.



Hvis tankene fylles før produktet er slått på første gang, blinker ikke AutoDose-indikatoren.

⚠ FORSIKTIG!

Etterfylling av tankene må gjøres med vaskemiddel/tøymykner/tilsetningsmiddel av samme merke og type som er brukt tidligere. Hvis ikke, må du rengjøre tankene før du fyller dem på nytt.

10.7 Slik bytter du fra AutoDose til manuell dosering

Du kan deaktivere AutoDose-funksjonen for en eller begge beholderne ved å trykke på det relaterte knappesymbolet.

Eksempel:

- For å slå av Tøymykner-tanken, trykk på -knappen for tøymykner inntil displayet viser **OFF**.

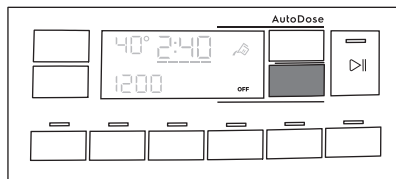

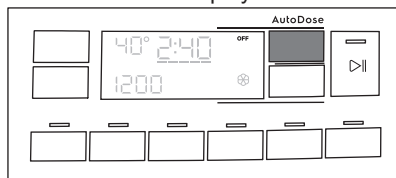

- Hvis du trenger å bruke et annet vaskemiddel enn det som er i AutoDose-tankene kan du slå Vaskemiddel-tanken av ved å trykke på -knappen for vasemiddel inntil displayet viser **OFF**.



10.8 Skru av AutoDose

Hvis du KUN vil bruke maskinen manuelt, kan du deaktivere funksjonen Autodose. Når du har gått inn i AutoDose-konfigurasjonsmodus ved å bruke et langt trykk på Temperatur- og Sentrifugering-knappene:

- Trykk på -knappen for vaskemiddel eller -knappen for tøymykner inntil displayet viser **OFF**: AutoDose er ekskludert fullstendig for relatert tank eller begge.

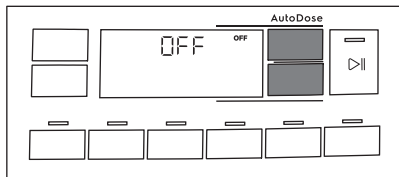

2. Etter omtrent 10 sekunder går displayet tilbake til programinformasjonsskjermen.

10.9 Manuell fylling av vaskemiddel og tilsetninger

Det kan hende at du må bruke et annet vaskemiddel eller en annen tøymykner enn de du brukte i AutoDose-tankene. Sørg først for at AutoDose-tankene er deaktiverte og fyll deretter vaskemiddel og/eller andre tilsetninger i de manuelle kamrene.



Ikke overskrid den maksimale viste tøymengden (**MAX**).

1. Åpne oppvaskmiddelbeholderen.

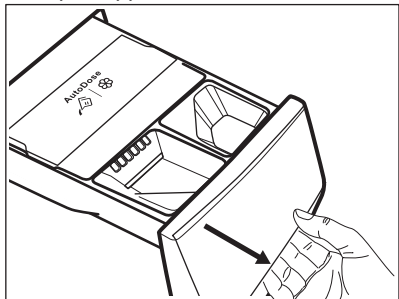

2. Tilsett pulvervaskemiddelet i -kammeret. Når du bruker flytende vaskemiddel, referer til «Manuell fylling av flytende vaskemiddel».

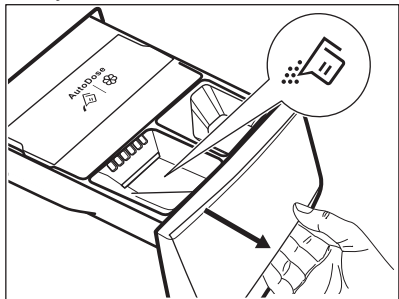

3. Hell tøymykner i beholderen etter behov



Manual

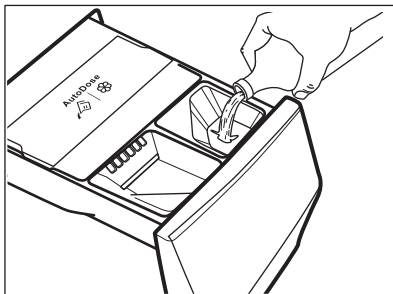

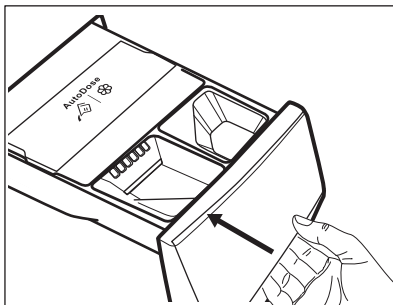

4. Lukk vaskemiddeldispenseren forsiktig inntil du hører at den låser seg med et klikk.

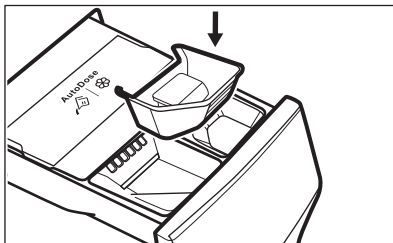

Slik tilsetter du flytende vaskemiddel manuelt

1. Sett inn beholderen for flytende vaskemiddel.



2. Hell det flytende vaskemiddelet i kammeret .

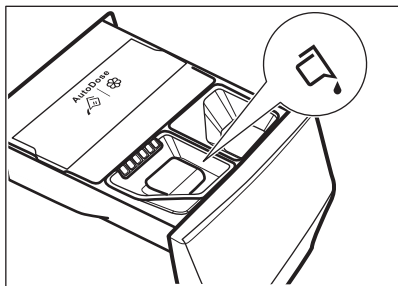

3. Lukk vaskemiddeldispenseren forsiktig inntil du hører at den låser seg med et klikk.

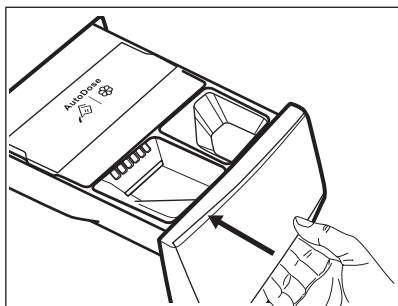

Hvis maskinen ikke har vært brukt i mer enn 4 uker med fylte beholdere, kan vaskemiddel/tøymykner bli viskøs eller tørke ut. Du må rengjøre skuffen som vist i kapittelet 'Stell og Rengjøring'.

10.10 Indikator for åpen skuff

Når et program er i gang må vaskemiddelskuffen alltid være lukket.

En sensor i skuffen registrerer om skuffen er åpen (eller ikke ordentlig lukket) mens programmet kjører. I et slikt tilfelle blir apparatet umiddelbart satt på pause.

Hvis du trykker på Start/Pause -knappen hører du et feilsignal og displayet slås av unntatt AutoDose-symboler som forblir tent noen få sekunder. Deretter går displayet tilbake til tidligere pause-status.

Dette oppstår selv om brukeren har slått AutoDose av.

For å starte programmet på nytt, påse at skuffen er riktig lukket og trykk Start/Pause -knappen.

11. PROGRAMMER

11.1 Appen og ekstra skjulte programmer

Appen vår gir deg **et bredt utvalg av ekstra programmer**. Koble produktet til App, slik at du kan velge programmet som passer best til dine behov.



Programnavn kan endres avhengig av markedskrav uten varsel. I appen finner du en fullstendig beskrivelse av hvert program.

Treningstøy
Sportstøy
Dunjakke
Fotball/Rugby
Skiutstyr
Joggesko
Sengetøy

Gardiner
Puter
Håndklær
Dyrehår
Strykelett
Anti-Allergi Damp

Babytøy
Lin
Hurtigvask 1 Plagg
Damp Kashmir
Skjorter
Maskinrens

11.2 Programtabell

Vaskeprogrammer

Program	Programbeskrivelse
QuickCare 69min	Bomull og blandede syntetiske tekstiler. Ideell til å gjøre din daglige klesvask på kort tid, for bedre klespleie og god rengjøring allerede ved 30 °C.
Bomull	Hvite og fargede bomullsstoffer. Ideell for normalt og meget skittent.
Syntetisk	Syntetiske tekstiler eller blandingstekstiler. Normalt skittent.
Finvask	Ømfintlige plagg som akryler, viskose og blandede tekstiler som krever en mer skånsom vask. Normalt skittent.
 Ull/Silke	Maskinvaskbar ull, ull som skal håndvaskes og andre tekstiler med «håndvask»-symbol. 1)
Hurtig 20min	Bomull og syntetiske plagg som er lett skitne, eller bare brukt én gang.

Dampprogram med FreshScent-system

Dampprogram kan brukes for å redusere krøller og lukt²⁾ fra plagg som bare behøver å friskes opp, og unngå vasking. Tøyfibrene slakkes, og gjør stryking lettere. Fjern vasken fra trommelen med en gang programmet er fullført. ³⁾ Dampprogrammet har ingen hygienesyklus. Ikke velg dette programmet for følgende type klær:

- Plagg som ikke er egnet for tørketromling.
- Plagg som er merket "Skal kun renses".

Electrolux duft. Hvis du bruker denne spesielle, myke duften, vil klesvasken din lukte som om den nettopp var vasket. Les nøye gjennom instruksjonene som følger med duften. Reduser duftdoseringen ved behandling av mindre vaskemengder. Trykk på Tidskontroller-knappen for å redusere programvarighet ved behandling av plagg merket for vasking på lav temperatur.

IKKE:

- Tørk plaggene behandlet med duft i trommelen. Fordelene fordunder.
- Bruk duften til andre formål enn foreskrevet her.
- Bruk duften på nye plagg. Nye plagg kan inneholde rester av etterbehandlingsblandinger som ikke er kompatible med duften.









Duften er tilgjengelig i **Electrolux**-nettbutikken eller hos en autorisert forhandler.



Dampoppfrisking



Bomull, syntetiske og blandede plagg. Spesial dampsyklus uten vask som kan brukes til å forberede tørket klesvask for stryking eller oppfrisking av plagg som brukes én gang. Dette programmet reduserer krøller og lukt og mykner fibrene. Ikke bruk vaskemiddel.

Program	Programbeskrivelse
Sentrifugering/Tømming	For å sentrifugere vasken og pumpe ut vannet i trommelen. Alle stoffer, unntatt ull og finvasketekstiler.
Skylling	Alle stoffer, unntatt ullvarer og svært ømfintlige tekstiler. Program for skylling og sentrifugering av klesvask. Standard sentrifugehastighet er den som brukes for bomullsprogrammer. Reduser sentrifugehastigheten etter typen klesvask. Still om nødvendig inn alternativet Ekstra skylling for å legge til skylling. Med lav sentrifugehastighet utfører maskinen skånsomme skyllinger, og kortere sentrifugering.
Sportstøy	Sportsantrekk, syntetiske fibre som polyester, polyester/elastan-blandinger, polyamid. Passer til å fjerne svette og kroppsjord fra tekniske sportsplagg.
Sengeteppe	Spesialprogram for syntetisk eller fjær- og dunteppe, dyne, sengeteppe og så videre. Bruk flytende skånsomt vaskemiddel, som ullvaskemiddel
 Outdoor	<div style="border: 1px solid black; padding: 5px;"> <p> Ikke bruk tøymykner og sørg for at det ikke er noen rester av tøymykner igjen i vaskemiddelbeholderen.</p> </div> <p>Klær til utendørsbruk, teknisk tøy, sportstøy, jakker som puster og er vannrette og skalljakker med uttakbar fleece eller før. Den anbefalte tøymengden er 2.0 kg. Dette programmet kan også brukes til å friske opp vannavstøtingen. Det er laget spesifikt med tanke på å ta vare på klær med vannavstøtende utstide. For å utføre den vannavstøtende oppfriskningsfasen, fortsett som følger:</p> <ul style="list-style-type: none"> • Hell vaskemidlet i kammeret . • Hell et spesifikt middel for gjenoppretting av vannavstøting for stoff i tøymyknerskuffen  <small>Manual</small>. • Reduser tøymengden til 1.0 kg. <div style="border: 1px solid black; padding: 5px; margin-top: 10px;"> <p> For å gjøre gjenopprettingen av vannavstøtingen mer effektiv, tørk klesvasken i tørketrommelen ved å still inn Outdoor-tørkeprogrammet (hvis det er tilgjengelig og vaskelappen på plagget tillater tørking i tørketrommel).</p> </div>
 Hygiene	Hvite bomullsplagg. Dette høytstående vaskeprogrammet kombinert med damp fjerner mer enn 99,99 % av bakterier og virus ⁴⁾ holder temperaturen over 60 °C gjennom hele vaskefasen; med en ekstra virkning på fibre takket være en dampfase, sikrer en forbedret skyllingsfase en riktig fjerning av rester av vaskemiddel og mikroorganismer. Dette programmet sikrer også en riktig reduksjon av pollen / allergifremkallende elementer.

Program	Programbeskrivelse
Eco 40-60	Syklus med lav energi for bomull. Reduserer temperaturen og forlenger tiden for å oppnå gode vaskeresultater.

- 1) I dette programmet roterer trommelen sakte for å sikre at vasken er skånsom. Det kan virke som om trommelen ikke roterer eller ikke roterer som den skal, men dette er normalt på dette programmet.
- 2) Dampprogram tar ikke bort spesielt intens ødør.
- 3) Etter dampbehandlingen kan vasken være fuktig. Heng ut plaggene i et par minutter
- 4) Testet for Staphylococcus aureus, Enterococcus faecium, Candida albicans, Pseudomonas aeruginosa og MS2 Bakteriofag i ekstern test utført av Swisstatest Testmaterialien AG i 2021 (testrapport nr. 202120117).

Programtemperatur, maksimal sentrifugehastighet og maksimal tøymengde

Program	Standard temperatur Temperaturområde	Referanse sentrifugehastighet Sentrifugeringshastighet	Maksimal mengde
QuickCare 69min	30 °C 60 °C – 30 °C	1400 o/min 1400 o/min – 400 o/min	5.0 kg
Bomull	40 °C 90 °C – Kaldt	1400 O/min 1400 o/min – 400 o/min	10.5 kg 1)
Syntetisk	30 °C 60 °C – Kaldt	1200 o/min 1200 o/min – 400 o/min	4.0 kg
Finvask	30 °C 40 °C – Kaldt	800 o/min 1200 o/min – 400 o/min	2.0 kg
 Ull/Silke	40 °C 40 °C – Kaldt	1200 o/min 1200 o/min – 400 o/min	1.5 kg
Hurtig 20min	30 °C 40 °C – 30 °C	1200 o/min 1400 o/min – 400 o/min	3.0 kg
 Dampoppfrisking	-	-	1.0 kg
Sentrifugering/Tømming	-	1400 o/min 1400 o/min – 400 o/min	10.5 kg 1)
Skylling	-	1400 o/min 1400 o/min – 400 o/min	10.5 kg 1)
Sportstøy	30 °C 60 °C – Kaldt	1200 o/min 1200 - 400 o/min	4.0 kg
Sengeteppe	30 °C 60 °C – Kaldt	800 o/min 800 - 400 o/min	3.0 kg
 Outdoor	30 °C 40 °C – Kaldt	1200 o/min 1200 o/min – 400 o/min	2.0 kg 2) 1.0 kg 3)

Program	Standard temperatur Temperaturområde	Referanse sentrifuge- hastighet Sentrifugeringshastighet	Maksimal mengde
 Hygiene	60 °C	1400 o/min 1400 o/min – 400 o/min	10.5 kg ¹⁾
Eco 40-60	40 °C ⁴⁾	1400 o/min 1400 o/min – 400 o/min	10.5 kg ¹⁾

1) Tøymengden i dette programmet er ikke synlig på displayet.

2) Vaskeprogram.

3) Vaskeprogram og gjenoppretting av vannavstøting.

4) I henhold til kommisjonsforordning EU 2019/2023 og ukrainsk dekret 834/2023. Dette programmet ved 40 °C er i stand til å rengjøre normalt skittent bomullstøy som er erklært å være vaskbart ved 40 °C eller 60 °C, sammen i samme syklus.



For kapittelet i vaskeriet, programvarigheten og andre data, se kapitlet "Forbruksverdier".





De mest effektive programmene når det gjelder energiforbruk er generelt de som utfører ved lavere temperaturer og lengre varighet.

11.3 Woolmark Premium Wool Care - Blå



Syklusen for ullprogrammet til denne maskinen har blitt testet og godkjent av The Woolmark Company, for vasking av ullplagg merket som «bare håndvask», så sant instruksjonene på produktenes merkelapp og de fra vaskemaskinens produsent blir fulgt.
M1230

11.4 Tilvalgskompatibilitet med programmer

	QuickCare 69min	Bomull	Syntetisk	Finvask	Ull/Silke	Hurtig 20min	Damp	Sentrifugering/Tømming	Skylling	Sportstøy	Sengeteppe	Outdoor	Hygiene	Eco 40-60
AutoDose														
 AutoDose Vaske-middel	■	■	■	■		■				■		■	■	■
 AutoDose Tøymykner	■	■	■	■	■	■		■	■	■			■	■
Øvrig														
Sentrifugering	■	■	■	■	■	■		■	■	■	■	■	■	■
 Skyllestopp	■	■	■	■	■				■	■		■	■	■
 Stille		■	■	■						■				
-- Uten sentrifugering	■	■	■	■	■	■		■ ¹⁾	■	■	■	■	■	■
Flekkfjerning ²⁾		■	■							■				■
Forvask		■	■							■				
Tidskontroller ³⁾		■	■				■							
Ekstra skylling	■	■	■	■					■	■		■	■	
Steam Easy Iron ⁴⁾		■	■							■				■
Utsatt start	■	■	■	■	■	■	■	■	■	■	■	■	■	■

1) Hvis du velger tilvalget Ingen sentrifugering, tømmer produktet kun ut vann.

2) Dette alternativet er ikke tilgjengelig ved temperaturer under 40 °C.

3) Hvis du velger den korteste varigheten, anbefaler vi å gjøre klesvasken mindre. Det er mulig å fylle hele maskinen, men vaskeresultatene kan bli mindre tilfredsstillende.

4) Dette alternativet er ikke tilgjengelig ved temperaturer under 40 °C.

▲ = Anbefalt

-- = Ikke anbefalt

Egnede vaskemidler for vaskeprogrammer

Program	Universelt pulver ¹⁾	Universell flytende såpe	Flytende såpe for fargede plagg	Delikat ull	Spesielle
QuickCare 69min	--	▲	▲	--	--
Bomull	▲	▲	▲	--	--
Syntetisk	▲	▲	▲	--	--
Finvask	--	--	--	▲	▲
Ull/Silke	--	--	--	▲	▲
Hurtig 20min	--	▲	▲	--	--
Sportstøy	--	▲	▲	--	▲
Sengeteppe	--	--	--	▲	▲
Outdoor	--	--	--	▲	▲
Hygiene	▲	▲	--	--	▲
Eco 40-60	▲	▲	▲	--	--

1) Ved temperatur over 60 °C anbefales bruk av såpepulver.

▲ = Anbefalt

-- = Ikke anbefalt

12. 📶 WI-FI – SETTE OPP TILKOBLING

Dette kapittelet beskriver hvordan du kobler smart produktet til Wi-Fi-nettverket og kobler det til mobilenheter.

Med denne funksjonaliteten kan du motta varsler, kontrollere og overvåke produktet ditt fra mobilenhetene dine.

Wi-Fi-funksjonaliteten er slått av som fabrikkstandardinnstilling.

For å koble til produktet for å få hele spekteret av funksjoner og tjenester må du ha:

- Trådløst nettverk hjemme med internettforbindelse aktivert.
- Mobilenhet koblet til trådløst nettverk.

Wi-Fi-modulparametre

Frekvens	2,412 – 2,472 GHz for europeisk marked
Protokoll	IEEE 802.11b/g/n
Maks effekt	<20 dBm

Kryptering

WPA, WPA2, WPA3

12.1 QR-kode på typeskiltet

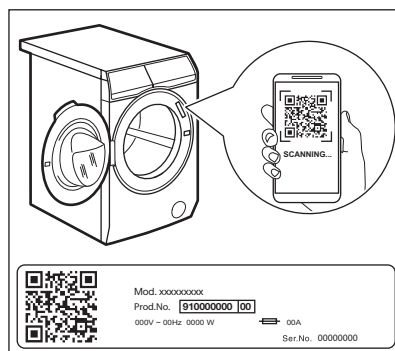

QR-koden kan brukes på to måter:

- Skann QR-koden med den innebygde kameraappen for å laste ned appen vår fra

App Store på smartenheten din, og følg de nødvendige trinnene.

- Pare smartenheten med produktet for å forenkle prosessen. Skann QR-koden med QR-kodeskanneren innebygd i appen vår.

12.2 Installering og konfigurering av App



App lar deg kontrollere klesvasken din via mobilen.

Den inneholder mange programmer, nyttige funksjoner og produktinformasjon som er perfekt skreddersydd for produktet.

Dette er tilpasset klespleie – direkte fra mobilen.

Når du kobler produktet til applikasjonen, må du stå i nærheten av produktet med mobilen din.

Påse at mobilenheten er tilkoblet det trådløse nettverket.

1. Gå til App Store på smartenheten din eller skann QR-koden (*se avsnittet 'QR-kode på typeskiltet'*).
2. Last ned og installer appen vår.
3. Start applikasjonen. Velg land og språk og logg inn med e-postadresse og passordet ditt. Hvis du ikke har en konto, opprett en ny konto ved å følge instruksjonene i App.
4. Følg instruksjonene i appen for registrering og konfigurering av produktet.

12.3 Slik konfigurerer du den trådløse forbindelsen til produktet

1. Trykk på På/Av -knappen i noen sekunder for å aktivere produktet. Vent omtrent 10 sekunder før du fortsetter med konfigurering av den trådløse forbindelsen
2. Velg et program ved å skru programknappen.
3. Trykk og hold nede og -knappene samtidig i et par sekunder til du hører et «klikk». Slipp knappene. vises på displayet i 5 sekunder og indikatoren begynner å blinke.

Den trådløse modulen starter opp.



Sørg for at APP er klar for tilkobling.

4. Etter omtrent 10 sekunder vises (Tilgangspunkt) på displayet.



Tilgangspunktet blir åpent i 5 minutter.

5. Konfigurer App på smartenheten din og følg instruksjonene for å koble produktet til WiFi-nettverket.
6. Hvis tilkoblingen er konfigurert, er -indikatoren på displayet når programinformasjonsskjermen er tilbake.



Hver gang du slår på produktet, tar det omtrent 10 sekunder å koble produktet til nettverket automatisk. Når -indikatoren stopper å blinke er forbindelsen klar.

For å slå av den trådløse forbindelsen,

trykk og hold - og -knappene nede samtidig noen få sekunder inntil du hører det første lydsignalet. Slipp knappene. **OFF** vises på displayet i 5 sekunder.



Hvis du slår produktet av og på igjen blir den trådløse forbindelsen automatisk slått av.

For å fjerne den trådløse forbindelsen,

trykk og hold inne - og -knappene samtidig i noen sekunder inntil du hører det andre lydssignalet. Symbolet dukker opp på displayet i noen sekunder.

12.4 Fjernstart

Fjernstart-funksjonen gjør at du kan starte en vaskesyklus med fjernstyring.

Når appen er installert og den trådløse forbindelsen er fullført, kan du aktivere/deaktivere Fjernstart:

1. Trykk på Fjernstart- knappen.
2. Indikatorene og vises på oppsummeringsskjermen for program og

døren er låst. Nå kan du fjerne starte programmet.

12.5 Over-the-air oppdatering

Appen kan foreslå en oppdatering for produktet.

Hvis et program kjører, informerer appen om at oppdateringen vil starte på slutten av programmet.

Under oppdateringen viser produktet på displayet.

Ikke slå av eller kople fra produktet under oppdatering.

Produktet kan brukes igjen når oppdateringen avsluttet uten varsel om vellykket oppdatering.

Hvis det oppstår en feil, viser produktet på displayet: Bare trykk på enhver knapp eller drei bryteren for å gå tilbake til normal bruk.

13. DAGLIG BRUK

ADVARSEL!

Se etter i Sikkerhetskapitlene.

13.1 Slå på produktet

1. Sett støpselet inn i stikkkontakten.
2. Åpne vannkranen.
3. Trykk på På/Av -knappen i noen sekunder for å aktivere produktet.

En kort melodi blir avspilt.

13.2 Legge i tøyet

- Åpne døren til produktet.
- Rist plaggene før du legger dem inn i produktet.
- Legg klesvasken i trommelen, plagg for plagg.

Sørg for at du ikke legger for mye klær inn i trommelen.

- Steng døren godt igjen.

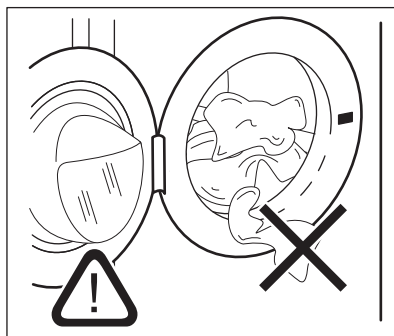

FORSIKTIG!

- Sørg for at det ikke ligger noe tøy mellom pakningen og døren. Det er fare for vannlekkasje eller skade på tøyet.
- Vasking av sterkt oljede, fettete flekker eller bruk av parfyme kan forårsake skade på gummidelene på apparatet.

13.3 Bruk av vaskemidler og andre tilsetninger

Hvis begge AutoDose-beholderne er aktiverte i programinnstillingene, tilføres oppvaskmiddel og tøymykner automatisk.

Hvis en av AutoDose-beholderne eller begge er deaktiverte (OFF) i det innstilte programmet, fortsett manuelt og fyll produktet i den riktige skuffen.

13.4 Velge et program



Hvis du ønsker å endre automatisk dosering av vaskemiddel eller tøymykner, angi AutoDose-konfigurasjonsmodusen før du fortsetter med enhver programinnstilling. Konfigurasjonsmodusen kan avbryte midlertidige innstillinger. Referer til paragrafen «AutoDose-konfigurasjonsmodus» i kapitlet "AutoDoseTeknologi (Autodosering).

1. Drei programvelgeren for å velge ønsket vaskeprogram. Den tilhørende programindikatoren tennes.

Eco 40-60 er standard foreslått program når produktet er slått på, det som informasjonen på energietiketten er relatert til.

Start/Pause ►||-knappens indikator blinker. Displayet viser en indikativ programvarighet, den maksimale erklærte tøymengden for det innstilte programmet (bare i noen sekunder), standardtemperaturen, standard sentrifugehastigheten og vaskefaseindikatorene (hvis tilgjengelig).

2. Trykk på de tilhørende knappene for å endre temperaturen og/eller sentrifugehastigheten.
3. Om ønskelig, velg ett eller flere tilvalg ved å trykke på de tilhørende knappene. De tilhørende indikatorene tennes på displayet og den oppgitte informasjonen blir endret.



Et lydsignal spilles av dersom et valg **ikke er mulig**.

13.5 Starte et program

⚠ ADVARSEL!

Påse at vaskemiddel-dispenseren er riktig lukket, ellers starter ikke programmet.

Trykk på Start/Pause ►||-knappen for å starte programmet. Den tilknyttede indikatoren slutter å blinke og forblir på.

Programmet starter, og døren låses.

Displayet viser indikatoren ◀◻.



Tømmepumpen starter og går i en kort periode før produktet fyller inn vann.

13.6 Starte et program med utsatt start

1. Trykk på Utsatt start -knappen flere ganger til displayet viser ønsket utsettelsestid. Indikatoren viser ⌚.
2. Trykk på Start/Pause ►||-knappen. Døren til Produktet lukkes og nedtellingen for utsatt start startes. Displayet viser indikatoren ◀◻.

Programmet starter automatisk når nedtellingen er ferdig.



Avbryte forsinket starttidsforvalg etter at nedtellingen har begynt

Slik avbryter du starttidsforvalget:

1. Trykk på Start/Pause ►||-knappen for å sette produktet på pause. Den tilhørende indikatoren blinker.
2. Trykk på Utsatt start -knappen flere ganger til displayet viser ◻ og indikatoren ⌚ går av.
3. Trykk på Start/Pause ►||-knappen igjen for å starte programmet umiddelbart.

Endre forsinket starttidsforvalg etter at nedtellingen har begynt

For å endre forsinket starttidsforvalg:

1. Trykk på Start/Pause -knappen for å sette produktet på pause. Den tilhørende indikatoren blinker.
2. Trykk på Utsatt start -knappen flere ganger til displayet viser ønsket utsettelsestid.
3. Trykk på Start/Pause -knappen igjen for å starte den nye nedtellingen.

13.7 SensiCare System-lastregistrering



Programvarigheten i displayet refererer til en **medium/stor tøymengde**.

Etter at du har trykket Start/Pause -knappen, slukkes indikatoren for maksimal tøymengde og SensiCare System starter registreringen av tøymengden:

1. Produktet registrerer tøymengden i løpet av de første 30 sekundene. I programmene der Tidskontroller er tilgjengelig, i denne fasen, avspiller Tidskontroller-linjene ---- plassert under tidssifrene, en enkel animasjon. Trommelen roterer i kort tid.
2. Programvarigheten justeres tilsvarende og kan øke eller minke. Etter ytterligere 30 sekunder, starter vannfyllingen.

Når registreringen av tøymengden avsluttes, i **tilfelle trommelen overbelastes**, blinker **MAX**-indikatoren i displayet:

I dette tilfellet, i 30 sekunder til, er det mulig å sette Produktet på pause og fjerne de ekstra plaggene.

Når de ekstra plaggene er fjernet, trykk på Start/Pause -knappen for å starte programmet på nytt. SensiCare-fasen kan bli repetert opptil tre ganger (se punkt 1).

Viktig! Hvis tøymengden ikke blir redusert, starter vaskeprogrammet uansett, på tross av overbelastningen. Det er ikke mulig å garantere det beste vaskeresultatet dersom dette skjer.



Etter omtrent 20 minutter fra programstart, kan programvarigheten justeres igjen avhengig av tøyets absorpsjonsevne.





SensiCare-registreringen av tøymengden blir kun utført for fullstendige vaskeprogrammer og hvis programvarigheten ikke har blitt redusert med Tidskontroller-knappen.



SensiCare System er ikke tilgjengelig sammen med alle programmer som :Ull/ Silke, Skylling og programmer med korte sykluser.

13.8 Slik avbryter du et program og endre tilvalgene

Når programmet kjører, kan bare **noen** av tilvalgene endres:

1. Berør Start/Pause -knappen. Den relaterte indikatoren blinker.
2. Endre tilvalgene. Den oppgitte informasjonen i displayet endrer seg tilsvarende.
3. Trykk på Start/Pause -knappen igjen. Vaskeprogrammet fortsetter.



13.9 Avbryte et pågående program

1. Trykk på På/Av -knappen for å avbryte programmet og deaktivere produktet.
 2. Trykk på På/Av -knappen igjen for å aktivere produktet.
- Nå kan du angi et nytt vaskeprogram.



Hvis SensiCare-fasen allerede er utført og vannfyllingen allerede er startet, starter det nye programmet **uten å repetere SensiCare-fasen**. Vannet og vaskemiddelet blir ikke tømt ut for å unngå sløsing. Displayet viser maksimal varighet for programmet, og blir oppdatert etter omtrent 20 minutter fra du startet det nye programmet.

Det er også en alternativ måte å avbryte på:

1. Trykk på Start/Pause -knappen.
2. Roter velgerbryteren til "Reset" • .
3. Vent deretter i 1 sekund. Displayet viser .

Nå kan du angi et nytt vaskeprogram.



13.10 Åpne døren – Legge inn tøy

Produktets dør vil være lukket mens et program eller tidsforvalg er i bruk. Displayet viser indikatoren .



Hvis temperaturen og vannstanden i trommelen er for høy og/eller fortsatt roterer, skal du ikke åpne døren.

Slik legger du til eller fjerner plagg:

1. Trykk på Start/Pause -knappen. På displayet slukkes den relaterte dør-lås-indikatoren.
2. Åpne døren til produktet. Ta ut eller legg inn klesvask ved behov. Steng døren og trykk på Start/Pause -knappen. Programmet eller utsatt start fortsetter.

13.11 Programslutt

Når programmet er slutt, stopper maskinen automatisk. Lydsignalene høres (hvis de er aktive). Displayet viser .

Indikatoren for Start/Pause -knappen blir slukket.

Døren låses opp og -indikatoren går av.

1. Trykk på På/Av-knappen for å slå av produktet. Fem minutter etter at vaskeprogrammet er ferdig, vil energisparingsfunksjonen automatisk slå av maskinen.







Når du slår på produktet på nytt viser displayet slutten av det forrige programmet. Drei programvelgeren for å velge en ny syklus.



2. Ta klesvasken ut av produktet.
3. Kontroller at trommelen er tom.

4. La døren og oppvaskmiddelbeholderen for stå litt på gløtt for å forhindre mugg og lukt.



13.12 Tømming av vannet etter endt syklus

Hvis du har valgt et program eller et alternativ som ikke pumper ut vannet fra siste skylling, fullføres programmet, men:

- Tidsområdet viser  og displayet viser døren låst .
 - Indikatoren for Start/Pause -knappen begynner å blinke.
 - Trommelen roterer fortsatt regelmessig for å forhindre at klesvasken blir krøllete.
 - Døren forblir låst.
 - Du må tømme ut vannet for å åpne døren:
1. Berør Sentrifugering knappen ved behov for å senke sentrifugehastigheten som foreslås av produktet.
 2. Trykk på Start/Pause -knappen: produktet tømmer vannet og sentrifugerer.

Tilvalgsindikatoren Skyllestopp  eller  forsvinner.



Hvis du har valgt Stille  og sentrifugehastigheten ikke er endret, tømmer produktet ut vannet når du trykker på Start/Pause .

3. Du kan åpne døren når programmet er fullført og dørlåsindikatoren  slukker.
4. Hold inne På/Av -knappen i noen sekunder for å deaktivere produktet.

13.13 Hvilemodusfunksjon

Hvilemodusfunksjonen slår av produktet automatisk for å redusere energiforbruket når:

- Du bruker ikke produktet i 5 minutter når ingen programmer kjører. Trykk på knappen På/Av for å slå på produktet på nytt.
- 5 minutter etter et vaskeprogram er ferdig Trykk på knappen På/Av for å slå på produktet på nytt.

Skjermen viser slutten av sist angitte program.

Drei programvelgeren for å velge en ny syklus.

Hvis bryteren roteres til «Reset» (tilbakestill)

• , slås produktet automatisk av innen 30 sekunder.



Hvis du allerede har valgt et tilvalg som avslutter med vann i trommelen, **deaktiverer ikke** hvilemodusfunksjonen produktet for å minne deg på at du må pumpe ut vannet.



Fjernbetjening stopper hvilemodusfunksjonen, men etter 15 minutter går produktet i nettverkets hvilemodus og displayet viser bare indikatoren .

14. STELL OG RENGJØRING



ADVARSEL!

Se etter i Sikkerhetskapitlene.

14.1 Plan for regelmessig rengjøring

Regelmessig rengjøring hjelper deg med å utvide levetiden på produktet ditt.

Etter hver syklus, la døren og vaskemiddelbeholderen stå litt på gløtt for å få luftsirkulasjon og tørke fuktigheten inne i produktet.

Hvis produktet ikke brukes over lenger tid: Steng vannkranen og trekk ut støpselet.

Veiledende periodisk rengjøringsplan:

Avkalking	To ganger i året
Vedlikeholdsvask	En gang i måneden
Rengjør dørpakningen	Annenhver måned
Rengjør trommelen	Annenhver måned
Rengjør såpeskuffen og AutoDose-tanker	To ganger i året
Rengjør avløpspumpefilter	To ganger i året
Rengjør innløpsslangen og ventilfilteret	To ganger i året

14.2 Fjerne fremmedlegemer



Sørg for at lommene er tomme og at alle løse elementer er bundet før du kjører syklusen.

Fjern fremmedlegemer (for eksempel metallklemme, knapper, mynter osv.) som du kan finne i dørpakningen, filtrene og trommelen. Se avsnittene «Dørpakning med dobbel randlås», «Rengjøring av trommelen», «Rengjøring av avløpspumpen» og «Rengjøring av innløpsslangen og ventilfilteret». Vær forsiktig med gardiner. Fjern krokene og legg gardinene i en vaskepose eller et putevar. Dersom det er nødvendig, kontakt det autoriserte service-senteret.

14.3 Utvendig rengjøring

Rengjør produktet kun med mild såpe og varmt vann. Tørk alle overflater nøye.

Ikke bruk skuresvamper eller skrapemateriell.



FORSIKTIG!

Ikke bruk alkohol, løsemiddel eller kjemiske midler.



FORSIKTIG!

Ikke rengjør metallflater med et klorbasert vaskemiddel.

14.4 Avkalking



Hvis vannet der du bor er hardt eller middels hardt, anbefaler vi at du bruker en vannmykner for vaskemaskiner (og avkalke nå og da).

Undersøk trommelen med jevne mellomrom for å se etter kalk.



Følg alltid anvisningene som du finner på emballasjen til produktet.

14.5 Vedlikeholdsvask

Bruk av korte programmer på lave temperaturer over tid, kan gjøre at det samler seg vaskemiddelrester, lo, bakterier og biofilm inne i trommelen og karet. Dette kan generere vond lukt og mugg.

Kjør en vedlikeholdsvask minst én gang hver måned for å eliminere oppsamling og rengjøre innsiden av apparatet:

1. Ta all klesvask ut av trommelen.
2. Deaktiver AutoDose-funksjon for vaskemiddel og tøymykner.
3. Kjør et bomullsprogram på maksimal temperatur med en liten mengde vaskemiddel, eller kjør Maskinrens-programmet hvis det er tilgjengelig.

14.6 Dørpakning

Dette produktet er designet med et **selvrensjende dreneringssystem**, som lar lette lofibre som faller av klærne tømmes ut med vannet. Kontroller pakningen regelmessig, og, om nødvendig, rengjør den som beskrevet i diagrammet nedenfor. Mynter, knapper og andre små artikler kan plukkes ut når programmet er ferdig.

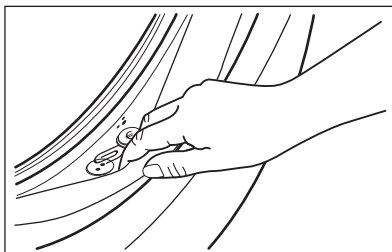

Rengjør det når det kreves, ved å bruke kremrens med ammoniakk uten å skrape pakningsoverflaten.



Følg alltid anvisningene som du finner på emballasjen til produktet.

14.7 Slik rengjør du trommelen

Undersøk trommelen regelmessig for å forhindre uønskede avleiringer.

Rester etter rust i trommelen kan forekomme som følge av at fremmedlegeme rustet i vasken eller fordi vannet inneholder jern

Rengjør trommelen med produkter som er egnet for rustfritt stål.



Følg alltid anvisningene som du finner på emballasjen til apparatet. Ikke bruk sure avkalkningsprodukter, slipende produkter som inneholder klor eller jern eller stålull i rengjøring av trommelen.

Slik foretar du en grundig rengjøring:

1. Rengjør trommelen med produkter som er egnet for rustfritt stål.



Følg alltid anvisningene som du finner på emballasjen til apparatet.

2. Ta all klesvask ut av trommelen.
3. Deaktiver AutoDose -funksjon for vaskemiddel og tøymykner.
4. Kjør et kort bomullsprogram på høy temperatur med tom trommel og en liten mengde vaskemiddel for å skylle ut gjenværende rester, eller kjør Maskinrens-programmet hvis det er

tilgjengelig. Hvis produktet kan kobles til Wi-Fi, kan spesialprogrammet Maskinrens også lastes ned via APPEN.

5. Bruk en liten mengde vaskemiddel i en tom trommel for å skylle ut gjenværende rester.



Ved slutten av en syklus kan skjermen tidvis vise ikonet : dette er en anbefaling om å utføre rengjøring av trommelen". Så snart rengjøring av trommelen er gjennomført, forsvinner ikonet.

14.8 Slik rengjør du vaskemiddelskuffen og AutoDose-beholderne

FORSIKTIG!

Hvis du endrer vaskemiddeltype som merke, konsentrasjon og tykkelse, anbefales det å rengjøre vaskemiddelskuffen.



Sørg for at alle beholdere er tomme før rengjøring.

For å unngå eventuelle avleiringer av inntørket vaskemiddel, tilstoppet tøymykner, muggdannelse i vaskemiddeldispenseren og/eller tilstoppede flytende tilsetningsstoffer i AutoDose-tankene, må du utføre følgende rengjøringsprosedyre **annenhver måned, slik det er forklart i diagrammene nedenfor:**

1. Åpne såpeskuffen. Trykk låsen ned, som vist på bildet, og trekk vaskemiddelskuffen ut.

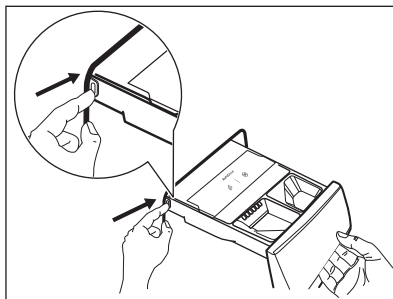

2. Fjern tøymyknerdispenseren og vaskemiddelbeholderen.

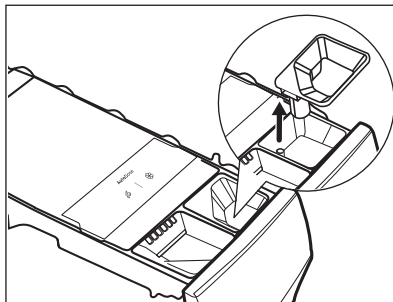
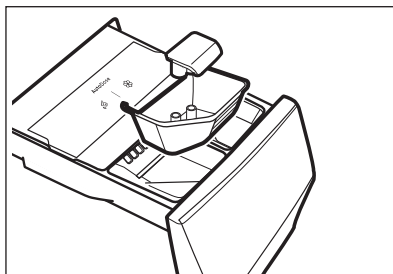

3. Trykk på låsen på baksiden som vist på bildet og løft opp toppdekslet for å fjerne det.

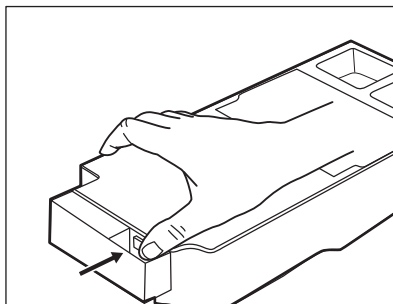

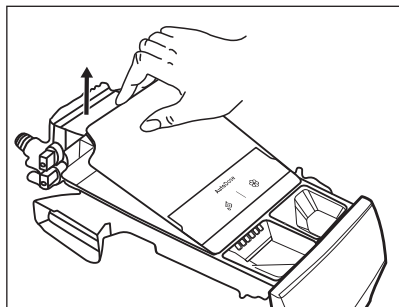

4. For å fjerne eventuelle rester av rengjøringsmiddel eller hvis du plasserer feil tilsetninger i tankene, tøm skuffen i en beholder eller i egnede beholdere for å samle opp væsken.

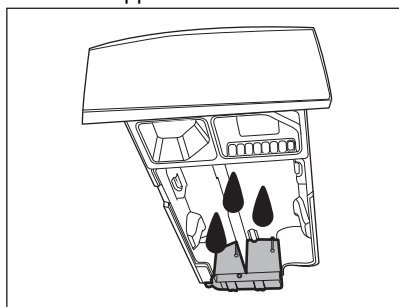

5. Vask skuffen og alle innstikk under rennende vann eller rengjør dem med en fuktig klut.

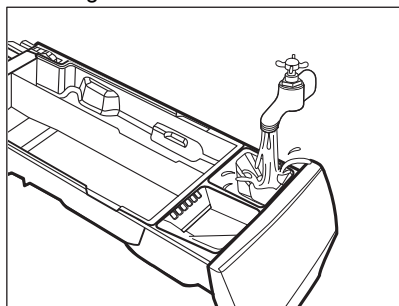

⚠ FORSIKTIG!

Bruk ikke børster og svamper som er skarpe eller laget av metall. Ikke vask skuffen i en oppvaskmaskin.

6. Snu dispenseren opp ned og åpne bunndekslet som vist på bildet.

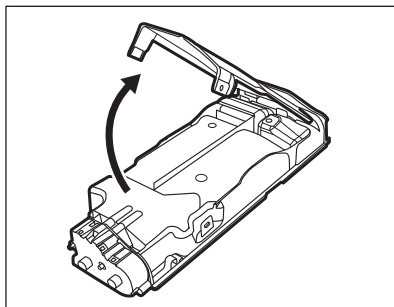

7. Sørg for at alle vaskemiddelrester blir fjernet fra vaskemiddeldispenseren. Bruk kun myke fuktige kluter.
8. Sett bunndekslet tilbake på plass ved å tilpasse hullene på skuffekrokene som vist på bildet. Lukk den inntil du hører et "klikk".

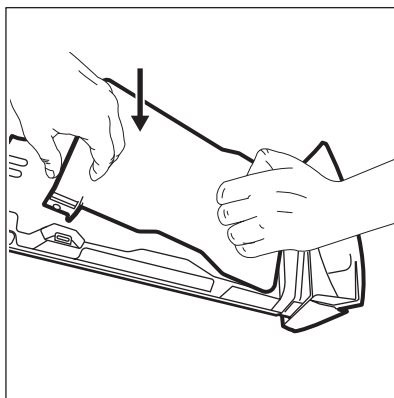

⚠ FORSIKTIG!

Trykk på bunndekslet som vist på bildet. Kontroller at det er lukket på riktig måte.

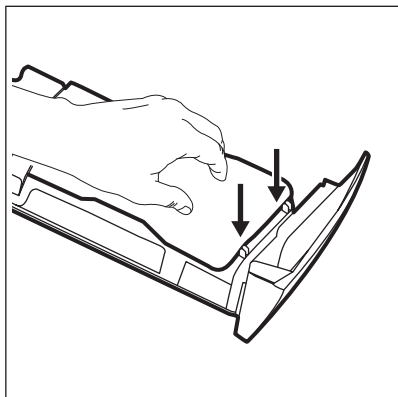

⚠ ADVARSEL!

Du må ikke rengjøre med børster eller verktøy som er skarpe eller av metall, pumper eller sensorer på baksiden av vaskemiddelskuffen. Om nødvendig bruk kun myke, fuktige kluter.

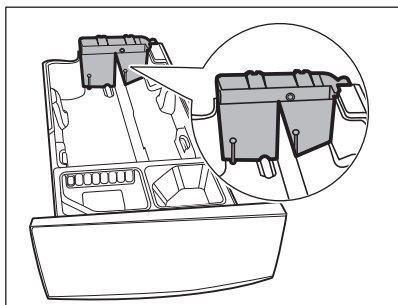

⚠ ADVARSEL!

Hvis det blir liggende rester på baksiden av beholderne, dypp vaskemiddelskuffen i varmt vann. Bruk ikke verktøy for å rengjøre den. Før du dypper den i vann fjern håndtaket ved å trykke på den røde knappen og skli håndtaket som vist på bildet.

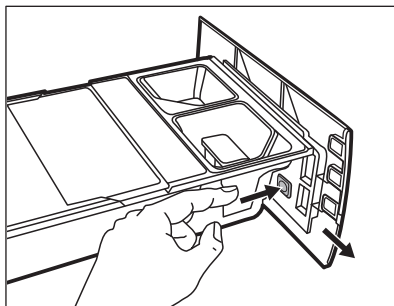

9. Sørg for at alle vaskemiddelrester blir fjernet fra den øvre og nedre delen av glidesporet. Bruk en liten børste for å rengjøre selve glidesporet.

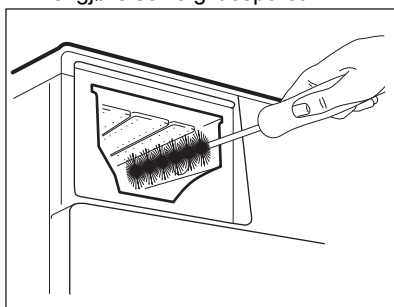

10. Monter skuffen på nytt som vist nedenfor:
- Sett tilbake håndtaket hvis den var demontert.
 - Sett på bunndekslet og trykk inntil du hører et "klikk".
 - Sett på toppdekslet på beholderne og trykk inntil du hører et "klikk".
 - Sett tilbake delene på den manuelle vaskeskuffen.
11. Sett vaskemiddeldispenseren i styresporene og lukk forsiktig inntil du hører et "klikk". Kjør et skylleprogram uten tøy i trommelen.

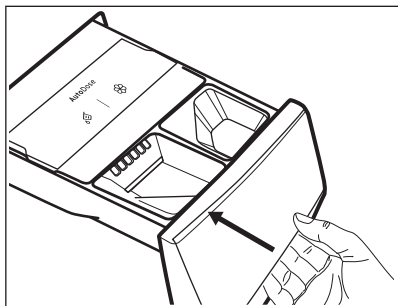

For å gjenopprette funksjonaliteten, fyll beholderne med vaskemiddel og tøymyknér.

14.9 Rengjøring av tømmepumpefilteret

⚠ ADVARSEL!

Trekk støpselet ut av stikkkontakten.



Undersøk tømmepumpefilteret regelmessig og sørg for at det er rent.

Rengjør filteret til avløpspumpen hvis:

- Produktet tømmer ikke vannet.
- Trommelen roterer ikke.
- Produktet lager uvanlige lyder på grunn av blokkering av avløpspumpen.
- Displayet viser alarmkoden **E2 1**.

⚠ ADVARSEL!

- Ikke fjern filteret mens produktet er i bruk.
- Ikke rengjør avløpspumpen hvis vannet i produktet er varmt. Vent til vannet er nedkjølt

Rengjør pumpefilteret som beskrevet i de følgende diagrammene:

Ha alltid en fille i nærheten for å tørke opp vannsøl når du fjerner filteret.

1. Åpne pumpedekselet.

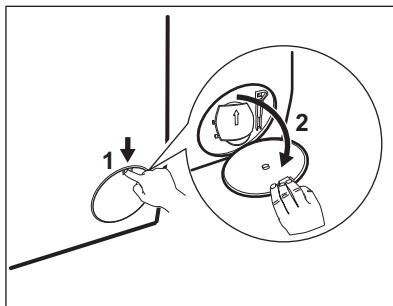

2. Plasser en egnet beholder under åpningen til avløpspumpen for å samle opp vannet som renner ut.
3. Åpne trakten nedover. Ha alltid en fille i nærheten for å tørke opp vannsøl når du fjerner filteret.

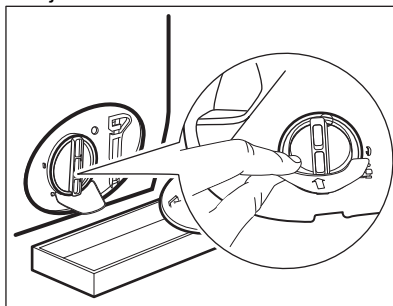

4. Vri filteret 180 grader i mot klokken for å åpne det, uten å fjerne det. La vannet renne ut.

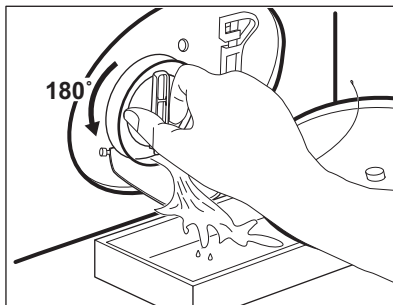

5. Når beholderen er full av vann, vrir du filteret tilbake for å stoppe vannet og tømme beholderen.
6. Gjenta trinn 4 og 5 til vannet slutter å renne ut.
7. Vri filteret mot klokken for å ta det ut.

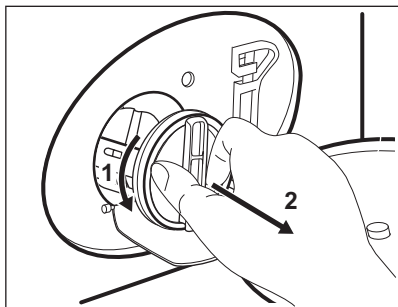

8. Fjern lo og gjenstander fra filterforsenkningen dersom det er nødvendig.
9. Kontroller at pumpehjulet roterer. Kontakt det autoriserte servicesenteret dersom det ikke roterer.

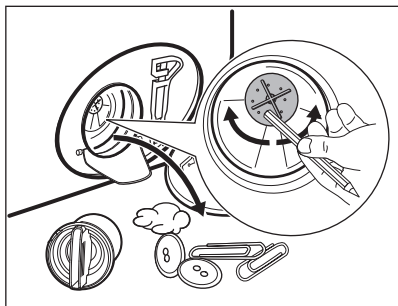

10. Rens filteret under en vannkran.

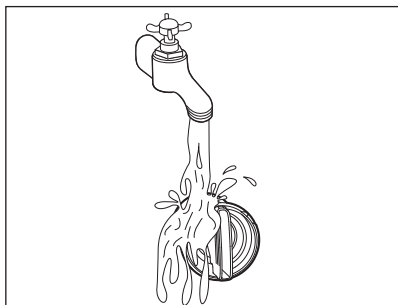

11. Sett filteret tilbake i sporet ved å vri det med klokken. Sørg for at du strammer filteret ordentlig for å forhindre lekkasjer.

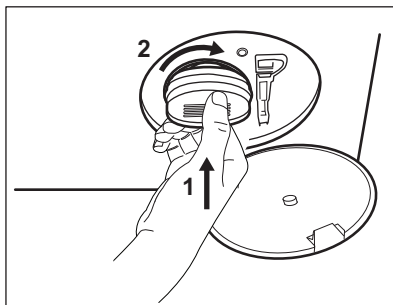

12. Lukk pumpedekselet.

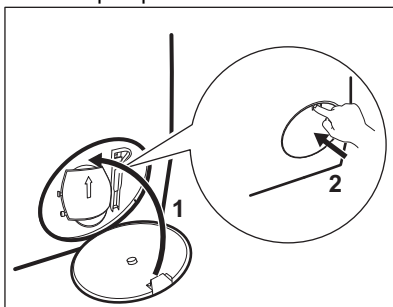

Når du tømmer ut vannet ved hjelp av nødtømmingsprosedyren, må du aktivere avløpssystemet på nytt:

- a. Hell 2 liter vann i hovedkammeret i vaskemiddelskuffen.
- b. Start programmet for å tømme ut vannet.

14.10 Rengjøring av innløpsslangen og ventilfilteret

Det anbefales å rengjøre både inntaksslangens og ventilens filter to ganger i året for å fjerne eventuelle avleiringer som har samlet seg over tid. Rengjør filterne som beskrevet i de følgende diagrammene:

1. Ta innløpsslangen ut av kranen og rengjør filteret.

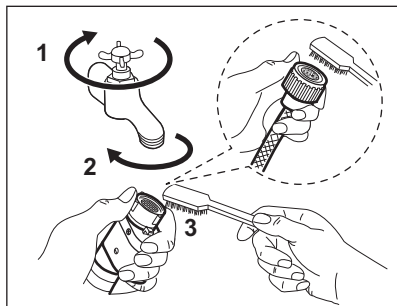

2. Ta innløpsslangen ut av produktet ved å løsne mutteren.

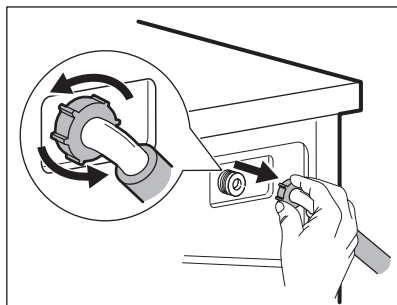

3. Rengjør ventilfilteret på baksiden av produktet med en tannbørste.

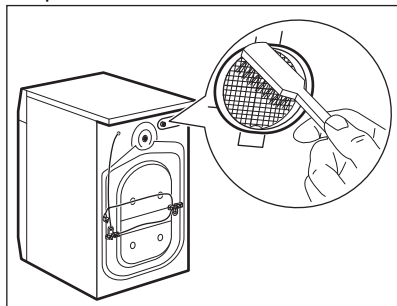

4. Når du kobler på slangen på baksiden av produktet, legg den mot venstre eller høyre (ikke i vertikal posisjon) avhengig av hvor vannkranen er plassert.

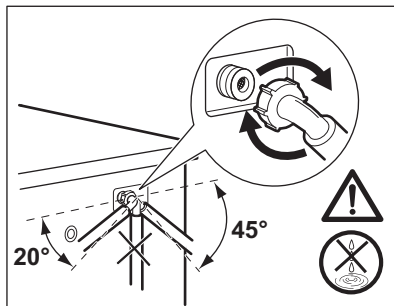

14.11 Nødtømming

Hvis produktet ikke kan tømme vannet, benytt samme prosedyre som beskrevet i paragrafen «Rengjøring av dreneringspumpefilteret». Rengjør pumpen om nødvendig.

Når du tømmer ut vannet ved hjelp av nødtømmingsprosedyren, må du aktivere avløpssystemet på nytt:

1. Hell 2 liter vann i hovedkammeret i vaskemiddelskuffen.
2. Start programmet for å tømme ut vannet.

14.12 Forholdsregler ved frost

Hvis produktet er montert et sted hvor temperaturen kan bli rundt 0° C eller lavere, må du fjerne vann som er igjen i inntaksslangen og avløpsspumpen.

1. Trekk støpselet ut av stikkkontakten.
2. Steng vannkranen.
3. Legg de to endene av inntaksslangen i en beholder og la vannet renne ut av slangen.
4. Tøm avløpsspumpen. Se nødtømmingsprosedyren.
5. Når avløpsspumpen er tom, monterer du vanninntaksslangen på nytt.

⚠ ADVARSEL!

Pass på at temperaturen er over 0° C før du bruker produktet igjen. Produsenten er ikke ansvarlig for skader som skyldes frost.

15. FEILSØKING

⚠ ADVARSEL!

Se etter i Sikkerhetskapitlene.

15.1 Alarmkoder og mulige feil

Maskinen starter ikke eller stopper under bruk. Forsøk først å finne en løsning på problemet (se tabellene).

⚠ ADVARSEL!

Deaktiver maskinen før du utfører kontroller.

Ved enkelte problemer viser displayet en alarmkode og knappen Start/Pause  kan blinke kontinuerlig:



Ved overbelastning, fjern noen plagg fra trommelen og/eller hold døren fast mens du trykker på Start/Pause-knappen inntil -indikatoren stopper å blinke (se bildet nedenfor).

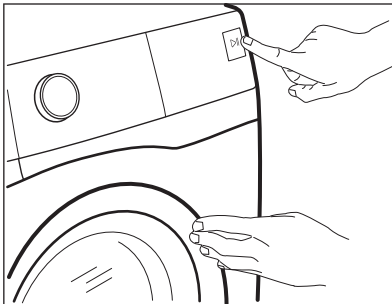

Problem	Mulig løsning
E 11 Maskinen tar ikke inn vann.	<ul style="list-style-type: none">• Sørg for at vannkranen er åpen.• Sørg for at trykket til vannforsyningen ikke er for lavt. Kontakt det lokale vannverket for å få tak i denne informasjonen.• Kontroller at vannkranen ikke er tett.• Sørg for at inntaksslangen ikke er knekt, skadet eller bøyd.• Kontroller at vanninntaksslangen er korrekt tilkopleet.• Kontroller at filteret til inntaksslangen og filteret til inntaksventilen ikke er tette. Se «Stell og rengjøring».

E21

Produktet tømmes ikke for vann.

- Sørg for at avløpsrøret ikke er tett.
- Kontroller at avløpsslangen ikke er bøyd eller skadet.
- Kontroller at avløpsfilteret ikke er tett. Rengjør filteret om nødvendig. Se «Stell og rengjøring».
- Kontroller at avløpsslangen er korrekt tilkopleet.
- Velg tømmingsprogrammet hvis du har valgt et program uten tømming. Der- som tømmeprogrammet ikke er tilgjengelig på programknappen, kan det stilles inn via appen.
- Velg tømmingsprogrammet hvis du har brukt et program som avsluttes med vann i trommelen.

E41

Døren til maskinen er åpen eller ikke ordentlig lukket.

- Sørg for at døren er skikkelig lukket.

E91

Intern feil. Ingen kommunika- sjon mellom de elektroni- ske elementene i maskinen.

- Programmet avslutter ikke som det skal eller stopper for tidlig. Slå maskinen av og på.
- Ta kontakt med servicesenteret hvis alarmkoden oppstår igjen.



EH1: Strømforsyningsfrekvensen er utenfor det støttede området.

EH2: For høy spenning på strømtilførselen.

EH3: For lav spenning på strømtilførselen.

Hvis skjermen viser andre alarmkoder, deaktiverer og aktiverer du produktet. Ta kontakt med servicesenteret hvis problemet vedvarer. I tilfellet et annet problem med produktet, sjekk tabellen nedenfor for mulige løsninger.

Problem	Mulig løsning
Programmet starter ikke.	<ul style="list-style-type: none">• Påse at støpslet er tilkoblet stikkontakten.• Sørg for at maskinens dør er lukket.• Påse at det ikke er skadede sikringer i sikringsskapet.• Kontroller at Start/Pause  har blitt trykket på.• Hvis utsatt start er valgt, avbryt innstillingen eller vent til nedtellingen avsluttes.• Kontroller at vaskemiddeldispenseren er riktig lukket.• Deaktiver barnesikringen hvis denne er på.• Kontroller knottens posisjon på det valgte programmet.
Produktet fylles med vann og tømmes umiddelbart.	<ul style="list-style-type: none">• Kontroller at avløpsslangen er i korrekt posisjon. Slangen kan være plassert for lavt. Se «Monteringsinstruksjon».
Sentrifugeringsfasen funge- rer ikke eller vaskesyklusen varer lenger enn vanlig.	<ul style="list-style-type: none">• Still inn sentrifugeringsprogrammet. Dersom tømmeprogrammet ikke er tiljen- gelig på programknappen, kan det stilles inn via appen.• Kontroller at avløpsfilteret ikke er tett. Rengjør filteret om nødvendig. Se «Stell og rengjøring».• Juster innholdet i trommelen manuelt og start sentrifugeringsfasen på nytt. Dette problemet kan skyldes balanseproblemer.

Problem	Mulig løsning
Det er vann på gulvet.	<ul style="list-style-type: none"> • Kontroller at koplingene på vannslangene er tette og at det ikke er vannlekkasjer. • Kontroller at vanninntaksslangen og vannavløpsslangen ikke er skadet. • Sørg for at du bruker riktig vaskemiddel og korrekt mengde.
Du får ikke åpnet døren til maskinen.	<ul style="list-style-type: none"> • Påse at et vaskeprogram som slutter med vann i trommelen ikke er valgt. • Kontroller at vaskeprogrammet er ferdig. • Velg tømmings- eller sentrifugeringsprogrammet hvis det er vann i trommelen. Dersom sentrifugerings- og tømmeprogrammet ikke er tilgjengelig på programknappen, kan de stilles inn via appen. • Sørg for at maskinen får strøm. • Problemet kan være forårsaket av en feil på maskinen. Kontakt et autorisert servicesenter. <p>Les nøye gjennom «Nødåpning av døren» hvis du må åpne døren.</p> <ul style="list-style-type: none"> • Påse at Remote Start Mode ikke er aktivert. Deaktiver den/det.
Displayet viser ikke den trådløse indikatoren  .	<ul style="list-style-type: none"> • Sjekk det trådløse signalet. • Sørg for at den trådløse forbindelsen er på. Se avsnittet «Konfigurere trådløs tilkobling for vaskemaskin» i kapitlet «Oppsett av WiFi – tilkobling». • Sjekk hjemmenettverket ditt, og ruterer. • Start ruterer på nytt. • Ta kontakt med leverandøren av det trådløse nettet hvis det oppstår ytterligere problemer med dette.
Appen kan ikke koble til produktet.	<ul style="list-style-type: none"> • Sjekk det trådløse signalet. • Sjekk om smartenheten din er koblet til det trådløse nettverket. • Sjekk hjemmenettverket ditt, og ruterer. • Start ruterer på nytt. • Ta kontakt med leverandøren av det trådløse nettet hvis det oppstår problemer med dette. • Maskinen, smartenheten eller begge deler må konfigureres på nytt, fordi en ny ruter er installert eller konfigurasjonen av ruterer er endret.
Appen klarer ofte ikke å koble til produktet.	<ul style="list-style-type: none"> • Kontroller at det trådløse signalet når frem til maskinen. Prøv å sette hjemmeruterer så nær maskinen som mulig, eller vurder å anskaffe en forsterker for trådløst signal. • Kontroller at det trådløse signalet ikke har blitt forstyrret av mikrobølger. Slå av mikrobølgeovnen. Unngå å bruke mikrobølgeovnen og fjernkontrollen samtidig.
Displayet viser  . Alle knapper er inaktive, unntatt På/Av .	<ul style="list-style-type: none"> • Maskinen laster ned tilgjengelige oppdateringer. Vent til oppdateringsprosessen er fullført. Hvis du slår av maskinen under oppdatering, vil den fortsette når du slår på maskinen igjen.
Maskinen lager en uvanlig lyd og vibrerer.	<ul style="list-style-type: none"> • Sørg for at maskinen står i vater. Se «Monteringsinstruksjon». • Kontroller at emballasjen og/eller transportboltene er fjernet. Se «Monteringsinstruksjon». • Legg mer klesvask i trommelen. Ileggsmengden kan være for liten.
Programmets varighet øker eller minker i løpet av driften.	<ul style="list-style-type: none"> • SensiCare System kan justere programvarighet i forhold til type og mengde klesvask. Se «SensiCare System mengderegistrering» i kapitlet «Daglig bruk».

Problem	Mulig løsning
Vaskeresultatet er ikke tilfredsstillende.	<ul style="list-style-type: none"> • Øk mengden vaskemiddel eller bruk et annet vaskemiddel. • Bruk spesielle produkter for å fjerne vanskelige flekker før du vasker tøyet. • Sørg for at du stiller inn riktig temperatur. • Reduser tøymengden. • Når du bruker AutoDose-beholdere, påse at de ikke er tomme. • Når du bruker AutoDose-beholdere, bekreft den forhåndsinnstilte doseringen av vaskemiddel/tøymykner. Referer til avsnittet «Standardoppsett» i kapitlet «AutoDose-teknologi». • Sørg for å rengjøre AutoDose-beholderne før du bruker vaskemidler av annet merke og type, tøymykner og andre tilsetningsstoffer.
Før mye skum i trommelen i løpet av vaskesyklusen.	<ul style="list-style-type: none"> • Reduser mengden vaskemiddel eller antall tabletter eller enkeltdose-vaskemidler. • Når du bruker AutoDose-beholdere, bekreft den forhåndsinnstilte doseringen av vaskemiddel/tøymykner. Referer til avsnittet «Standardoppsett» i kapitlet «AutoDose-teknologi».
Nivået på vaskemiddel/tøymykner synker ikke i AutoDose-beholderne etter vask.	<ul style="list-style-type: none"> • Dette er normalt: Beholderne er ganske store og forbruket av vaskemiddel trenger ikke nødvendigvis synes.

Slå på maskinen når kontrollen er utført. Programmet fortsetter fra der det ble stoppet.

Ta kontakt med servicesenteret hvis feilen oppstår igjen.

Nødvendig informasjon som servicesenteret trenger, kan du finne på typeskiltet.

15.2 Nødåpning av dør

I tilfelle strømbrudd eller feil, forblir produkt døren låst. Vaskeprogrammet fortsetter når strømmen kommer tilbake. Hvis døren forblir låst på grunn av en feil, er det mulig å åpne den ved å bruke nødfunksjonen for opplåsing.

Før døren åpnes:



FORSIKTIG!

Fare for brannskade! Kontroller at vanntemperaturen ikke er for høy og vasken ikke er for varm. Vent til den avkjøles, om nødvendig.



FORSIKTIG!

Fare for skade! Kontroller at trommelen ikke roterer. Vent til trommelen stopper å rotere, om nødvendig.



Kontroller vannivået inne i trommelen ikke er for høy. Fortsett med en nødtømming, om nødvendig (se i kapitlet "Nødtømming" i "Stell og rengjøring").

Gjør følgende for å åpne døren:

1. Trykk på knappen På/Av for å skru av produktet.
2. Trekk støpselet ut av stikkkontakten.
3. Åpne filterluken.
4. Dra ned nødopplåsingsutløseren én gang. Dra den ned igjen, hold den stram og åpne produktets dør i mellomtiden.

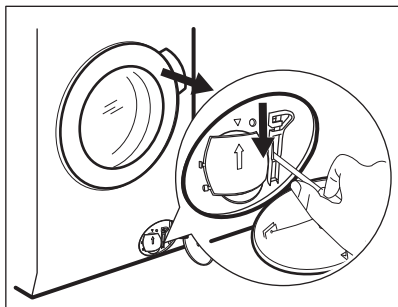

5. Ta ut vasken og lukk deretter døren til produktet.
6. Lukk filterklaffen.

16. FORBRUKSVERDIER

16.1 Kommentar



QR-koden på energietiketten som fulgte med produktet gir en lenke til informasjonen som er relatert til ytelsen av dette produkt i EU EPREL-databasen. Oppbevar energietiketten kun for henvisning med denne brukerhåndboken samt alle andre dokumenter som fulgte med dette produktet.

Det er også mulig å finne den samme informasjonen i EPREL med koblingen <https://eprel.ec.europa.eu> og modellnavnet, samt produktnummeret som du finner på typeskiltet til produktet.



Verdier og programvarighet kan variere avhengig av forskjellige forhold (f.eks. romtemperatur, vanntemperatur og trykk, mengde og type tøy, forsyningsspennings) og hvis du endrer standardinnstillingen for et program.

16.2 I henhold til kommisjonsforordning Eu 2019/2023 og ukrainsk dekret 834/2023

Eco 40-60-program	kg	kWh	Liter	tt:mm	% 1)	°C	o/min ²)
Full maskin	10.5	0.950	64.0	03:59	53.00	38.0	1351
Halv maskin	5.25	0.660	50.0	02:59	53.00	36.0	1351
Kvart maskin	2.5	0.195	40.0	02:40	54.00	23.0	1351

1) Gjennværende fuktighet ved slutten av sentrifugefasen. Jo høyere sentrifugeringshastigheten er, jo høyere er støyen og desto lavere er gjennværende fuktighet.

2) Maksimal sentrifugeringshastighet.

Strømforbruk i ulike moduser

Av (W)	Hvilemodus (W)	Utsatt start (W)	Nettverkstil-koblet stand-bymodus (W)
0.50	0.50	4.00	2.00 ¹⁾

Tid til Av/Standby-modus er maksimalt 15 minutter.

¹⁾ Energiforbruket til den tilkoblede funksjonen er omtrent 17,5 kWh per år. For å koble fra denne funksjonen, se kapitlet "WiFi – Sette opp tilkobling".

16.3 Vanlige programmer



Disse verdiene er kun veiledende.

Program	kg	kWh	Liter	tt:mm	% 1)	°C	o/min ²⁾
Bomull ³⁾ 90 °C	10.5	3.200	90.0	04:10	52.00	85.0	1400
Bomull 60 °C	10.5	2.200	90.0	04:00	52.00	55.0	1400
Bomull ⁴⁾ 20 °C	10.5	0.400	90.0	03:20	52.00	20.0	1400
Syntetisk 40 °C	4.0	0.800	55.0	02:15	35.00	40.0	1200
Finvask ⁵⁾ 30 °C	2.0	0.400	60.0	01:05	35.00	30.0	1200
Ull 30 °C	1.5	0.300	65.0	01:05	30.00	30.0	1200

¹⁾ Gjenværende fuktighet ved slutten av sentrifugefasen. Jo høyere sentrifugeringshastigheten er, jo høyere er støyen og desto lavere er gjenværende fuktighet.

²⁾ Referanseindikator for sentrifugehastigheten.

³⁾ Egnet til vask av svært skitne tekstiler.

⁴⁾ Egnet for vask av lett skitne bomullstekstiler, syntetiske og blandede tekstiler.

⁵⁾ Den fungerer også som en rask vaskesyklus for litt skittent tøy.

17. HURTIGVEILEDNING

17.1 Daglig bruk

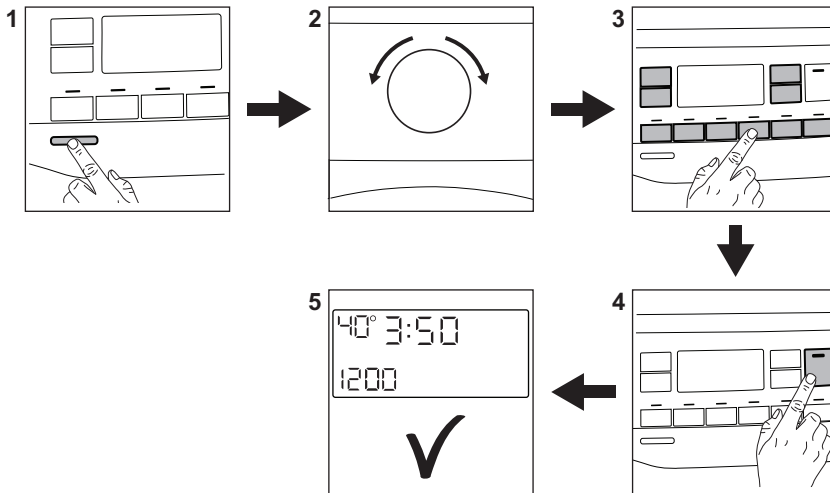

- Sett støpselet inn i stikkkontakten.
- Åpne vannkranen.
- Trykk på **På/Av** -knappen for å slå produktet på (1).
- Drei på programvelgeren for å velge ønsket program (2).
- Angi ønsket tilvalg med korresponderende berøringsknapper (3).
- Legg klesvasken i trommelen, plagg for plagg, uten å overskride maksimale anbefalte vaskemengde. Lukk døren og sørg for at det ikke blir liggende tøy mellom pakningen og døren.
- **Når du bruker AutoDose-tanker**, tilsettes vaskemiddelet og tøymykneren automatisk. Kontroller at tankene ikke er tomme.
Når du bruker manuelle kammer, hell vaskemiddel og andre behandlinger i riktig kammer.

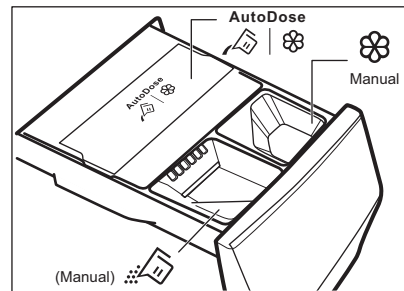

Når du bruker et flytende vaskemiddel i et manuelt rom, sett inn beholderen for flytende vaskemiddel.



- Trykk på **Start/Pause** ►||-knappen (4) for å starte programmet.
- Produktet starter.
- Ta ut tøyet når programmet er slutt.
- Trykk på **På/Av** -knappen for å slå av produktet.

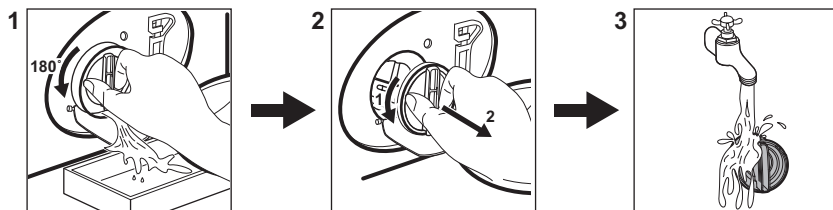

17.2 Rengjøring av tømmepumpefilteret



Rengjør filteret regelmessig, spesielt hvis alarmkoden **E2** vises på displayet.

17.3 Programmer

Programmer	Tøymengde	Produktbeskrivelse
QuickCare 69min	5.0 kg	Syntetiske plagg og plagg av bomull. Dette programmet sørger for gode resultater på kort tid.
Bomull	10.5 kg ¹⁾	Hvite og fargede bomullsstoffer. Ideell for normalt og meget skittent.
Syntetisk	4.0 kg	Syntetiske tekstiler eller blandingstekstiler.
Finvask	2.0 kg	Ømfintlige plagg som akryler, viskose og polyesterplagg.
  Ull/Silke	1.5 kg	Maskinvaskbart ull, ull som må håndvaskes og finvask.
Hurtig 20min	3.0 kg	Syntetiske plagg og bomullsplagg som er lett skitne eller som har blitt brukt én gang.
 Dampoppfrisking	1.0 kg	Bomullsplagg og syntetiske plagg som må av-skrukkes.
Sentrifugering/ Tømming	10.5 kg ¹⁾	For å sentrifugere vasken og pumpe ut vannet i trommelen. Alle stoffer, unntatt ull og finvasktekstiler.
Skylling	10.5 kg ¹⁾	Alle tekstiler, unntatt ullvarer og svært ømfintlig finvask. Program for skylling og sentrifugering.
Sportstøy	4.0 kg	Sportsantrekk, syntetiske fibre som polyester, polyester/elastanblanding, polyamid. Passer til å fjerne svette og kroppsjord fra tekniske sportsplagg.
Sengeteppe	3.0 kg	Syntetiske tepper, fjær- og duntepper, polstrede klær og dyner.

Programmer	Tøymengde	Produktbeskrivelse
 Outdoor	2.0 kg ²⁾ 1.0 kg ³⁾	Moderne sportsklær for utendørs bruk.
 Hygiene	10.5 kg ¹⁾	Hvite bomullsplagg. Dette programmet fjerner mer enn 99,99 % av bakterier og virus ⁴⁾ Det sikrer også en riktig reduksjon av allergener.
Eko 40-60	10.5 kg ¹⁾	Syklus med lav energi for bomull. Reduserer temperaturen og forlenger tiden for å oppnå gode vaskeresultater.

1) Tøymengden i dette programmet er ikke synlig på displayet.

2) Vaskeprogram.

3) Vaskeprogram og gjenoppretting av vannavstøting.

4) Testet for Staphylococcus aureus, Enterococcus faecium, Candida albicans, Pseudomonas aeruginosa og MS2 Bacteriophage i ekstern test utført av Swisstatest Testmaterialien AG i 2021 (testrapport nr. 202120117).

Hvis du laster produktet til **maksimal kapasitet som er indikert for hvert**

program, hjelper det å redusere energi- og vannforbruket.

Egnede vaskemidler for vaskeprogrammer

Program	Universelt pulver ¹⁾	Universell flytende såpe	Flytende såpe for fargede plagg	Delikat ull	Spesielle
QuickCare 69min	--	▲	▲	--	--
Bomull	▲	▲	▲	--	--
Syntetisk	▲	▲	▲	--	--
Finvask	--	--	--	▲	▲
Ull/Silke	--	--	--	▲	▲
Hurtig 20min	--	▲	▲	--	--
Sportstøy	--	▲	▲	--	▲
Sengeteppe	--	--	--	▲	▲
Outdoor	--	--	--	▲	▲
Hygiene	▲	▲	--	--	▲
Eco 40-60	▲	▲	▲	--	--

1) Ved temperatur over 60 °C anbefales bruk av såpepulver.

▲ = Anbefalt

-- = Ikke anbefalt

17.4 Vaskemiddeltype og -mengde.

- Bruk bare vaskemidler og andre behandlinger som er beregnet for bruk i

vaskemaskiner. Følg først disse generiske reglene:

- vaskemiddel i pulverform (også tabletter og enkeltdose-vaskemidler) for alle typer tekstiler, unntatt ømfintlige. Bruk helst vaskepulver med blekemiddel for lyse klær og klesdesinfisering,

- flytende vaskemidler (også vaskemidler i enkeltdoseform), helst for vaskeprogrammer på lav temperatur (maks 60 °C) for alle stofftyper, eller spesialberegnete for ull.
- Ikke bland ulike typer vaskemidler.
- Bruk mindre vaskemiddel hvis:
 - du vasker en liten mengde tøy,
 - tøyet bare er litt skittent,
 - det er mye skum under vask.
- Når du bruker vaskemiddeltabletter eller pods, må du alltid legge dem i trommelen, ikke i oppvaskmiddelskuffen og du må følge produsentens anbefalinger .

Utilstrekkelig vaskemiddel kan føre til:

- utilfredsstillende vaskeresultater,
- at tøyemengden blir grå,
- fettete klær,
- mugg i produktet.

For mye vaskemiddel kan føre til:

- skumming,
- redusert vaskeeffekt,
- utilstrekkelig skylling,
- større innvirkning for miljøet.

17.5 Plan for regelmessig rengjøring

Regelmessig rengjøring hjelper deg med å utvide levetiden på produktet ditt.

Etter hver syklus, la døren og vaskemiddelbeholderen stå litt på gløtt for å få luftsirkulasjon og tørke fuktigheten inne i produktet.

Hvis produktet ikke brukes over lenger tid: Steng vannkranen og trekk ut støpselet.

Veiledende periodisk rengjøringsplan:

Avkalking	To ganger i året
Vedlikeholdsvask	En gang i måneden
Rengjør dørpakningen	Annenhver måned
Rengjør trommelen	Annenhver måned
Rengjør såpeskuffen og AutoDose-tanker	To ganger i året
Rengjør avløpspumpefilter	To ganger i året
Rengjør innløpsslangen og ventilfilteret	To ganger i året

Undersøk trommelen med jevne mellomrom for å se etter kalk. Vi anbefaler å kjøre en syklus med tom trommel og et avkalkingsprodukt av og til.

Fjerne fremmedlegemer



Sørg for at lommene er tomme og at alle løse elementer er bundet før du kjører syklusen.

Fjern fremmedlegemer (for eksempel metallklemme, knapper, mynter osv.) som du kan finne i dørpakningen, filtrene og trommelen. Dersom det er nødvendig, kontakt det autoriserte service-senteret.

Dørpakning

Dette produktet er designet med et **selvrensjørende dreneringssystem**, som lar lette lofibere som faller av klærne tømmes ut med vannet. Kontroller pakningen regelmessig, og, om nødvendig, rengjør den som beskrevet i diagrammet nedenfor. Mynter, knapper og andre små artikler kan plukkes ut når programmet er ferdig.

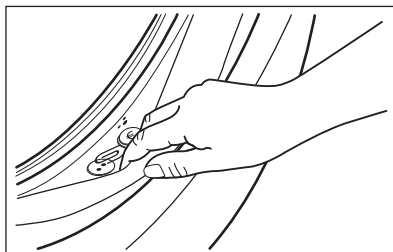

Rengjør det når det kreves, ved å bruke kremrens med ammoniakk uten å skrape pakningsoverflaten.

Fjern lo og gjenstander fra filterforsenkningen dersom det er nødvendig.

17.6 📶 Wi-Fi – Sette opp tilkobling

Dette kapittelet beskriver hvordan du kobler smart produktet til Wi-Fi-nettverket og kobler det til mobilenheter.

Med denne funksjonaliteten kan du motta varsler, kontrollere og overvåke produktet ditt fra mobilenhetene dine.





Wi-Fi-funksjonaliteten er slått av som fabrikkstandardinnstilling.

For å koble til produktet for å få hele spekteret av funksjoner og tjenester må du ha:

- Trådløst nettverk hjemme med internettforbindelse aktivert.
- Mobilnettet koblet til trådløst nettverk.

Wi-Fi-modulparametre	
Frekvens	2,412 – 2,472 GHz for europeisk marked
Protokoll	IEEE 802.11b/g/n
Maks effekt	<20 dBm
Kryptering	WPA, WPA2, WPA3



Slik konfigurerer du den trådløse forbindelsen til produktet

1. Trykk på På/Av -knappen i noen sekunder for å aktivere produktet. Vent omtrent 10 sekunder før du fortsetter med konfigurering av den trådløse forbindelsen
2. Velg et program ved å skru programknappen.
3. Trykk og hold nede  og  -knappene samtidig i et par sekunder til du hører et «klikk». Slipp knappene.  vises på displayet i 5 sekunder og indikatoren  begynner å blinke.

Den trådløse modulen starter opp.





Sørg for at APP er klar for tilkobling.

4. Etter omtrent 10 sekunder vises  (Tilgangspunkt) på displayet. Tilgangspunktet blir åpent i 5 minutter.
5. Konfigurer App på smartenheten din og følg instruksjonene for å koble produktet til WiFi-nettverket.
6. Hvis tilkoblingen er konfigurert, er  -indikatoren på displayet når programinformasjonsskjermen er tilbake.



Hver gang du slår på produktet, tar det omtrent 10 sekunder å koble produktet til nettverket automatisk. Når  -indikatoren stopper å blinke er forbindelsen klar.



For å slå av den trådløse forbindelsen,

trykk og hold  - og  -knappene nede samtidig noen få sekunder inntil du hører det første lydsignalet. Slipp knappene. **OFF** vises på displayet i 5 sekunder.





Hvis du slår produktet av og på igjen blir den trådløse forbindelsen automatisk slått av.

For å fjerne den trådløse forbindelsen,

trykk og hold inne  - og  -knappene samtidig i noen sekunder inntil du hører det andre lydsignalet. Symbolet  dukker opp på displayet i noen sekunder.

18. BESKYTTELSE AV MILJØET

Resirkuler materialer merket med symbolet . Legg emballasjen i relevante beholdere for å resirkulere det. Bidra til å beskytte miljøet og menneskers helse ved å resirkulere avfall fra elektriske og elektroniske

produkter. Ikke avhend produkter merket med symbolet  med husholdningsavfallet. Returner produktet til ditt lokale resirkuleringsanlegg eller kontakt kommunen.

Välkommen till Electrolux! Tack för att du har valt en av våra produkter.



I vår strävan efter hållbarhet minskar vi på mängden papper och tillhandahåller fullständiga användarmanualer via Internet. Sök upp den fullständiga användarmanualen på electrolux.com/manuals



Få tips om användning, broschyrer, felsökning, service- och reparationsinformation på electrolux.com/support



Köp tillbehör, förbrukningsvaror och originalreservdelar till din produkt på electrolux.com/shop

Med reservation för ändringar.

INNEHÅLL

1. SÄKERHETSINFORMATION.....	267
2. SÄKERHETSANVISNINGAR.....	269
3. PRODUKTBEKRIVNING.....	271
4. TEKNISK INFORMATION.....	273
5. INSTALLATION.....	273
6. KONTROLLPANEL.....	276
7. VRED OCH KNAPPAR.....	278
8. INSTÄLLNINGAR.....	281
9. FÖRE FÖRSTA ANVÄNDNING.....	282
10. AUTODOSE-TEKNIK (AUTODOSERING).....	282
11. PROGRAM.....	289
12.  INSTÄLLNINGAR FÖR WIFI-ANSLUTNING.....	295
13. DAGLIG ANVÄNDNING.....	297
14. UNDERHÅLL OCH RENGÖRING.....	301
15. FELSÖKNING.....	308
16. FÖRBRUKNINGSVÄRDEN.....	313
17. SNABBGUIDE	314
18. MILJÖSKYDD.....	319

1. SÄKERHETSINFORMATION



Läs bifogade instruktioner noga före installation och användning av den här produkten.

Tillverkaren är inte ansvarig för eventuella personskador eller andra skador som uppkommit till följd av felaktig installation eller användning. Förvara alltid bruksanvisningen på en säker och tillgänglig plats för framtida behov.

1.1 Säkerhet för barn och personer med funktionsnedsättning

- Denna produkt kan användas av barn från 8 års ålder och uppåt, och av personer med nedsatt fysisk, sensorisk eller mental förmåga, samt personer med bristande erfarenhet och kunskap om de övervakas eller instrueras om hur produkten används på ett säkert sätt och förstår de risker som är förknippade med användningen.
- Barn mellan 3 och 8 år eller personer med mycket omfattande och komplexa funktionsnedsättningar ska inte vara i närheten av produkten om de inte är under uppsikt.
- Barn under 3 år ska inte vistas i närheten av produkten utan ständig uppsikt.
- Barn ska övervakas så att de inte leker med maskinen.
- Håll allt förpackningsmaterial utom räckhåll för barn och kassera det på lämpligt sätt.
- Förvara rengöringsmedel utom räckhåll för barn.
- Håll barn och husdjur borta från produkten när luckan är öppen.
- Om maskinen har ett barnlås ska den aktiveras.
- Barn får inte utföra rengöring och underhåll av produkten utan uppsikt.

1.2 Allmän säkerhet

- Denna produkt är endast avsedd för maskintvättbar tvätt i hemmet.
- Denna produkt är avsedd för enskilt hushållsbruk inomhus.
- Produkten kan användas i kontor, hotellrum, gästrum och liknande boenden där sådan användning inte innebär att genomsnittlig hushållsförbrukning överskrider.
- Ändra inte produktens specifikationer.
- Produktens maximala tvättmängd är 10,5 kg. Lägg inte i mer tvätt än maximalt tillåten tvättmängd för respektive program (se avsnittet "Program").
- Vattentrycket vid inloppspunkten från vattentappställe måste vara 0,5–10 bar (0,05–1,0 MPa).

- Ventilationsöppningarna i botten får ej täppas igen av en matta eller annat som ligger på golvet.
- Produkten måste anslutas till vattenledningsnätet med de nya medföljande slanguppsättningarna, eller med andra nya slanguppsättningar som tillhandahålls av auktoriserat servicecenter.
- Gamla slanguppsättningar får inte återanvändas.
- Om nätsladden är skadad måste den bytas av tillverkaren, tillverkarens auktoriserade servicecenter eller personer med motsvarande utbildning, för att undvika fara.
- Stäng av produkten och koppla bort den från eluttaget före underhåll.
- Använd inte högtrycksvattenspray och/eller ånga för att rengöra produkten.
- Rengör produkten med en fuktad trasa. Använd bara neutrala rengöringsmedel. Använd inte slipande produkter, repande rengöringstussar, lösningsmedel eller metallföremål.

2. SÄKERHETSANVISNINGAR

2.1 Installation



Installationen måste överensstämma med gällande nationella bestämmelser.

- Ta bort allt förpackningsmaterial och transportbultarna, inklusive gummibussning och plastbricka.
- Förvara transportbultarna på ett säkert ställe. Om produkten ska flyttas i framtiden måste de sättas dit igen för att låsa trumman för att förhindra skador på produkten.
- Var alltid försiktig när produkten rör sig eftersom den är tung. Använd alltid skyddshandskar och täckta skor.
- Följ installationsinstruktionerna som följer med produkten.
- Installera eller använd inte en skadad produkt.
- Installera och använd inte produkten på en plats där temperaturen understiger 0 °C eller där den utsätts för väder och vind.
- Golvytan, på vilken produkten ska installeras, måste vara plan, stabil, värmebeständig och ren.
- Kontrollera att luft kan cirkulera mellan produkten och golvet.
- Använd ett vattenpass för att kontrollera att produkten står helt vågrätt när den står på platsen där den skall användas. Om den inte gör det kan du justera fötterna tills den gör det.
- Installera inte produkten direkt över en golvbrunn.
- Spruta inte vatten på apparaten och utsätt den inte för mycket fuktighet.
- Installera inte produkten där luckan inte kan öppnas helt.
- Placera inte en stängd behållare för uppsamling av vattenläckage under produkten. Kontakta auktoriserat

servicecenter för att kontrollera vilka tillbehör som kan användas.

2.2 Elanslutning

WARNING!

Risk för brand och elektriska stötar.

- **WARNING!** Denna produkt är avsedd för att installeras/anslutas till en jordad anslutning i byggnaden.
- Använd alltid ett korrekt installerat, stötsäkert och jordat eluttag.
- Se till att de parametrarna på märkskylten överensstämmer med elnätets elektricitet.
- Använd inte grenuttag eller förlängningssladdar.
- Kontrollera så att du inte skadar stickkontakten och nätkabeln. Om produktens nätkabel behöver bytas måste det göras av vårt auktoriserade servicecenter.
- Anslut stickkontakten till eluttaget först vid slutet av installationen. Kontrollera att stickkontakten är åtkomlig efter installationen.
- Ta inte i anslutningssladden eller stickkontakten med våta händer.
- Dra inte i anslutningssladden för att koppla bort produkten från eluttaget. Ta alltid tag i stickkontakten.

2.3 Vattenanslutning

- Inloppsvattnet får inte överstiga 25° C.
- Orsaka inga skador på vattenslangarna.
- Före anslutning till nya slangar, slangar som inte använts under en längre tid, där reparationsarbete har utförts eller om nya enheter har monterats (vattenmätare, etc.), ska vattnet rinna en stund tills det är rent och klart.
- Kontrollera att det inte finns några synliga vattenläckor under och efter första användningen av maskinen.
- Använd inte en förlängningsslang om tilloppsslangarna är för korta. Kontakta det auktoriserade servicecentret för byte av tilloppsslang.
- När du packar upp produkten kan det hända att vatten rinner från tömningsslangen. Detta beror på vattentesterna som utförts på produkten i fabriken.

- Tömningsslangen kan förlängas till högst 400 cm. Kontakta det auktoriserade servicecentret för den andra tömningsslangen och förlängningen.
- Kontrollera att stickkontakten är åtkomlig efter installationen.
- Stäng vattenkranen efter varje användning av produkten.

2.4 Använd

WARNING!

Det finns risk för personskador, elstöt, brand eller skador på produkten.

- Följ säkerhetsanvisningarna på tvättmedelsförpackningen.
- Placera inte brandfarliga produkter eller föremål som är våta med brandfarliga produkter i, i närheten av eller på produkten.
- Tvätta inga material som är kraftigt nedsmutsade med olja, fett eller andra feta ämnen. Detta kan skada produktens gummidelar. Förtvätta sådana material för hand innan du lägger in dem i produkten.
- Använd inte tvättdofter för att undvika skador på produktens plast- och gummidelar.
- Ta inte på luckglaset när ett program är igång. Glaset kan bli varmt.
- Se till att alla metallföremål avlägsnas från tvätten.

2.5 Service

- Kontakta ett auktoriserat servicecenter för reparation av produkten. Använd endast originalreservdelar.
- Observera att reparationer som utförs själv eller på ett icke fackmannamässigt sätt kan få säkerhetsmässiga konsekvenser och kan upphäva garantin.
- Följande reservdelar är tillgängliga i minst 10 år efter att modellen har utgått: motor- och motorborstar, drivrem mellan motor och trumma, pumpar, stötdämpare och fjädrar, tvättrumma, trumlagar och tillhörande kullager, värmare och värmeelement, inklusive värmepumpar, rörledningar och tillhörande utrustning inklusive slangar, ventiler, filter och aquastops/waterblock, kretskort, elektroniska skärmar, tryckomkopplare,

termostater och sensorer, programvara och firmware inklusive återställningsprogramvara, lucka, gångjärn till lucka och tätningar, andra tätningar, lucklåsningseenhet, kringutrustning av plast såsom tvättmedelsbehållare. Det kan hända att de finns tillgängliga under längre tid i ditt land. För ytterligare information, besök vår webbplats.

- Observera att vissa av dessa reservdelar endast är tillgängliga för professionella reparatörer och att inte alla reservdelar är relevanta för alla modeller.
- När det gäller lampan/lamporna i denna produkt och reservlampor som säljs separat: Dessa lampor är avsedda att tåla extrema fysiska förhållanden i hushållsapparater, såsom temperatur, vibration, fuktighet eller är avsedda att signalera information om produktens driftsstatus. De är inte avsedda att

användas i andra produkter eller som rumsbelysning i hemmet.

2.6 Avfallshantering

WARNING!

Risk för personskador eller kvävning föreligger.

- Koppla loss produkten från eluttaget och vattentillförseln.
- Klipp av elkabeln nära produkten och kassera den.
- Ta bort luckspärren för att förhindra att barn eller husdjur blir instängda i trumman.
- Kassera produkten i enlighet med lokala föreskrifter för avyttring från WEEE (Waste Electrical and Electronic Equipment).

3. PRODUKTBSKRIVNING

3.1 Specialfunktioner

Din nya tvättmaskin uppfyller alla moderna krav för en effektiv behandling av din tvätt med låg vatten-, energi- och tvättmedelsförbrukning samtidigt som kläderna hanteras varsamt.

- **AutoDose-tekniken** avger automatiskt rätt mängd tvättmedel baserat på tvättmängd. Tvättmedelslådan har två integrerade fack (tvättmedel + sköljmedel) och två extra behållare för tvättmedel och tillsatser för manuell laddning. Det ger högsta användarflexibilitet.
- Med **Wi-Fi-anslutning** och **Fjärrstartsfunktion** kan du starta ett program, interagera med din produkt och kontrollera tvättprogrammets status fjärrstyrt.
- **SteamCare-systemet** ger, tack vare programmen **Ånga Kashmir** och **Ånga Uppfräschning**, den perfekta lösningen

för uppfräschning av ömtåliga plagg utan att behöva tvätta dem. Använd den fräscha doften som utvecklats exklusivt av **Electrolux** för att få en härlig känsla av "nytvättat" utöver att avlägsna lukt och skrynklor.

- **Ånga** är ett snabbt och enkelt sätt att fräscha upp dina kläder. De varsamma ångprogrammen avlägsnar lukter och gör material mindre skrynkliga för att minska behovet av strykning. **Steam Easy Iron-funktionen** avslutar varje cykel med varsam ånga som mjukar upp fibrerna och gör tyget mindre skrynkligt. Strykningen blir enklare!
- Funktionen **SensiCare System** känner av tvättmängden och fastställer tvättiden på 30 sekunder. Tvättprogrammet är anpassat efter tvättmängden och typ av material för att inte förbruka mer tid, energi eller vatten än nödvändigt.

3.2 Produktöversikt

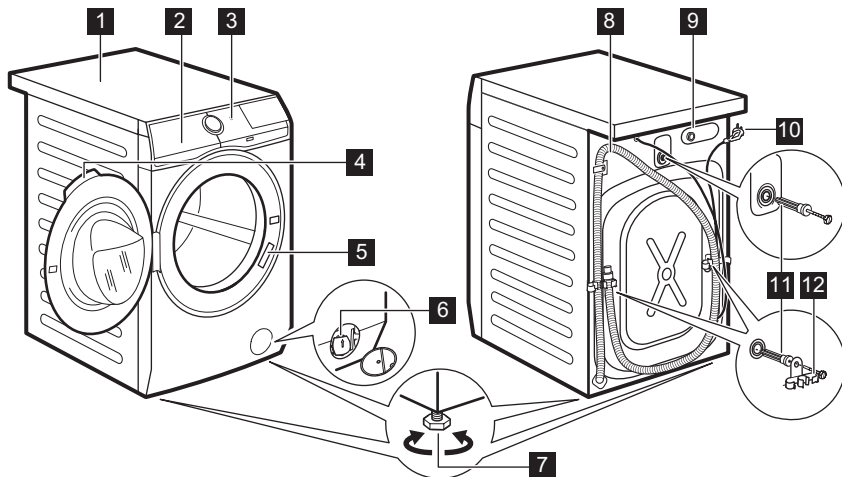

- 1 Bänkskiva
- 2 Tvättmedelsfack
- 3 Kontrollpanel
- 4 Luckhandtag
- 5 Typskylt
- 6 Filter till tömningspump
- 7 Fötter för att få maskinen i nivå

- 8 Tömnings slang
- 9 Tillopps slangens anslutning
- 10 Nätkabel
- 11 Transportbultar
- 12 Slangstöd

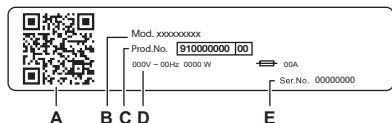

Typskylt:

- A. QR-kod
- B. Modellnamn
- C. Produktnummer
- D. Elektriska märkdata
- E. Serienummer

Skanna **QR-koden** med kameraappen för att hämta vår app från App Store på din smarta enhet och följ de steg som krävs. Registrera din produkt och få ut det mesta av den.

- Få tillgång till produktinformation, dokumentation och artiklar om hur du använder de bästa funktionerna (användarhandbok finns också på electrolux.com/manuals)
- Få information om användning, felsökning, service och reparation (finns även på electrolux.com/support)
- Köp tillbehör, förbrukningsartiklar och originalreservdelar till din produkt (finns även på electrolux.com/shop)

4. TEKNISK INFORMATION

Dimension	Bredd/Höjd/Totalt djup	59.7 cm / 84.7 cm / 65.8 cm
Elanslutning	Märkspänning	230 V
	Total effekt	2100 W
	Säkring	10 A
	Frekvens	50 Hz
Skyddslocket ger skydd mot inträngning av fasta partiklar och fukt, med undantag för om lågspänningsutrustningen inte är fuktskyddad		IPX4
Vattentryck	Minsta	0,5 bar (0,05 MPa)
	Max	10 bar (1,0 MPa)
Vattenförsörjning ¹⁾		Kallt vatten
Max tvättmängd	Bomull	10.5 kg

1) Koppla tilloppsslangen på en vattenkran med 3/4" gänga.

5. INSTALLATION

VARNING!

Se Säkerhetsavsnitten.

5.1 Uppackning

1. Öppna luckan. Töm trumman på alla föremål.

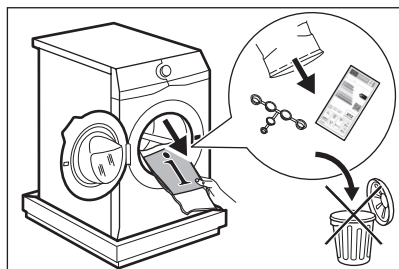

i

Tillbehör som levereras med produkten kan variera beroende på modell.

2. Lägg förpackningsemballaget på golvet bakom maskinen och lägg försiktigt maskinen ned med baksidan nedåt. Ta bort skyddet från botten.

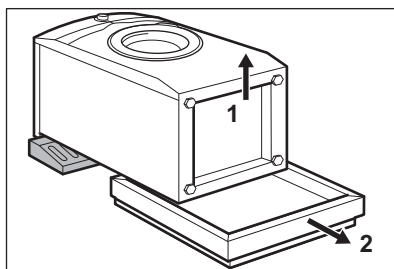

FÖRSIKTIGHETSÅTGÄRDER!

Lägg inte tvättmaskinen med framsidan mot golvet.

3. Sätt tillbaka maskinen i upprätt läge. Lossa strömkabeln och tömningsslangen från slanghållarna.

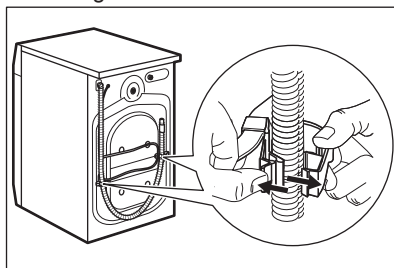



Det kan finnas vatten i tömningsslangen. Det beror på att tvättmaskinen har testats i fabriken.

4. Ta bort de tre transportbultarna och dra ut plastdistanserna.

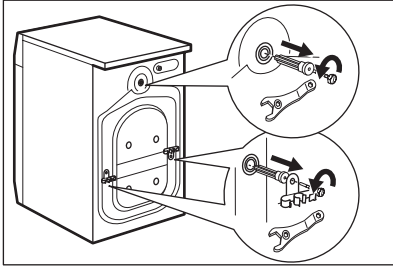

Vi rekommenderar att förpackning och transportbultar sparas om du vid ett senare tillfälle ska flytta maskinen.

5. Sätt dit platshöljen, som finns i påsen med användarmanualen, i hålen.

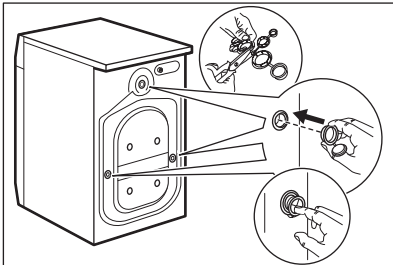

5.2 Information angående installation

Placering och nivåjustering

Justera apparaten korrekt för att förhindra vibrationer, buller och rörelse av apparaten när den är igång.

1. Placera maskinen på ett plant och hårt golv. Apparaten måste stå i våg och stabil. Se till att maskinen inte vidrör väggar eller annan inredning och att luft kan cirkulera under maskinen.

2. Lossa eller dra åt fötterna för att justera nivån. Alla fötter måste stå ordentligt på golvet.

VARNING!

Lägg inte kartong, trä eller liknande material under produktens fötter för att justera nivån.

Tilloppsslang

FÖRSIKTIGHETSÅTGÄRDER!

Se till att det inte finns några skador på slangen eller några läckor på kopplingarna. Använd inte en förlängningsslang om tilloppsslangarna är för korta. Kontakta service för uppgifter om hur man byter tilloppsslangen.

1. Anslut tilloppsslangen på produktens baksida vid behov. Vanligtvis är den redan installerad på fabriken.

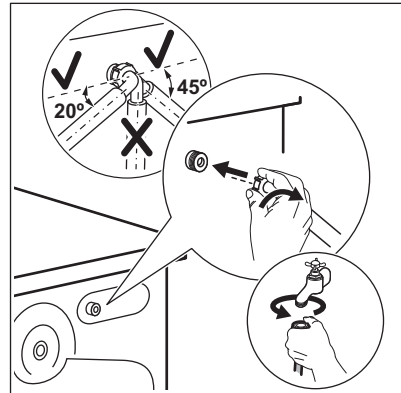

2. Sätt den på vänster eller höger sida beroende på var vattenkranen sitter. Kontrollera att tilloppsslangen inte är i vertikalt läge.
3. Vid behov, lossa ringmuttern och vrid till rätt läge.
4. Vissa modeller kan innehålla tilloppsslang med vattenstoppanordning. Den förhindrar vattenläckage i slangen på grund av dess naturliga åldrande. Sektorn i fönstret visar detta fel A. Om detta inträffar, stäng vattenkranen och kontakta det auktoriserade servicecentret för att få information om att få slangen utbytt.

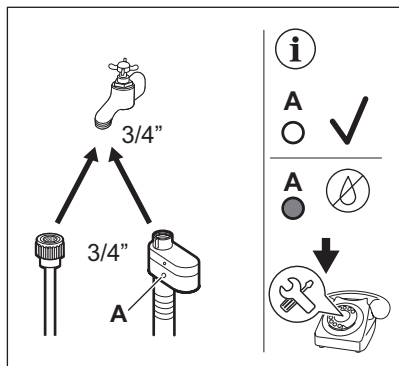

5. Anslut andra änden av tilloppslangen för kallvatten (COLD) till en kallvattenkran med 3/4-tums gänga.

Tömningsslangen kan anslutas på två sätt:

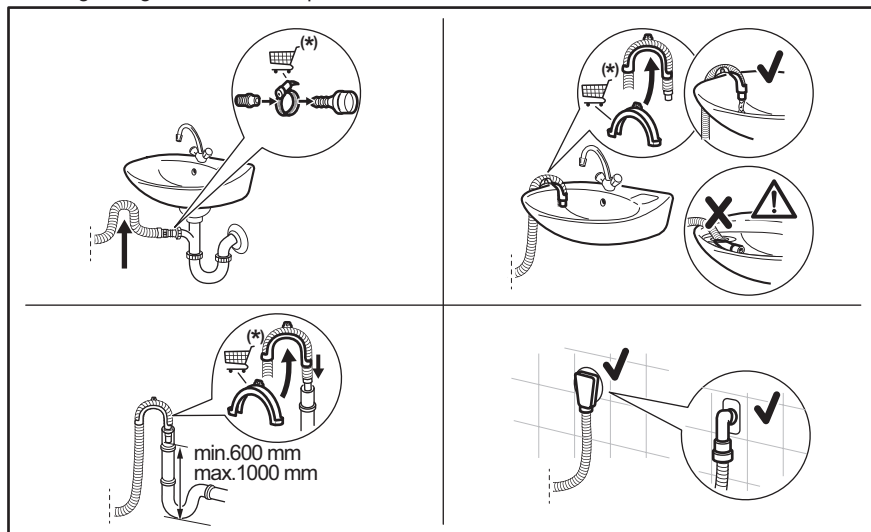

* Kan byta reservdelar utan föregående meddelande.

Kontrollera att tömningsslangen gör en loop för att förhindra att partiklar kommer in i maskinen från tvättstället.

Anslut tömningsslangen till avloppsmuffen och dra åt med en klämma. Kontrollera att tömningsslangen gör en loop för att förhindra att partiklar kommer in i maskinen från tvättstället.

⚠ VARNING!

Inloppsvattnet får inte överstiga 25° C.

Vattenavlopp

Tömningsslangen ska sitta på en höjd av minst 60 cm och högst 100 cm.

i

Tömningsslangen kan förlängas till högst 400 cm. Kontakta det auktoriserade servicecentret för att köpa den andra tömningsslangen och förlängningen.

Placera slangen direkt i en inbyggd tömnings slang i väggen och dra åt med en klämma.

Utän plastböjen till en avloppsmuff - Sätt avloppsslangen i muffen och dra åt den med en klämma.

Tömningsslangen kan böjas till en U-form och placeras runt plastledaren. På kanten av ett

handfat - Fäst plastböjen i vattenkranen eller på väggen.



Se till att plastböjen inte går att flytta när maskinen tömmer ut vattnet och att tömningsslangens mynning inte är nersänkt i vatten. Då kan smutsigt vatten rinna tillbaka in i maskinen.
Köp tillbehör från auktoriserad leverantör.

Till ett stigrör med ventilationshål: För in tömningsslangen direkt i avloppsröret eller stigröret.



Tömningsslangens mynning måste vara ventilerad, dvs. avloppsrörets innerdiameter (minst 38 mm - minst 1.5 tum) måste vara större än tömningsslangens ytterdiameter.

5.3 Elanslutning

Anslut stickkontakten till eluttaget i slutet av installationen.

Typskylten och kapitlet "Tekniska data" anger nödvändiga elektriska klassificeringar. Se till att de är kompatibla med nätspänningen.

Kontrollera att elnätet i ditt hem klarar den maximala belastning som krävs, även om andra produkter som är anslutna till samma nätkrets är igång.

Anslut produkten till ett jordat uttag.

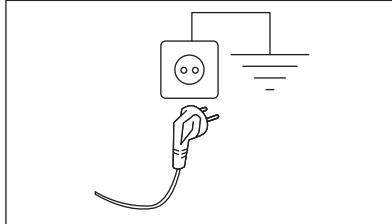

Nätkabeln måste vara lätt att komma åt när produkten har installerats.

För allt elektriskt arbete som krävs för att installera den här maskinen, kontakta vårt auktoriserade servicecenter.

Tillverkaren ansvarar inte för person- eller egendomsskador orsakade av att säkerhetsföreskrifterna inte har följts.

6. KONTROLLPANEL

6.1 Beskrivning av kontrollpanelen

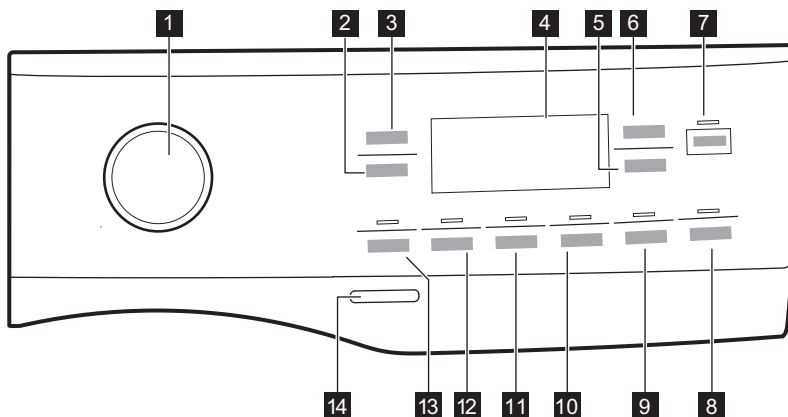



Funktionerna går inte att välja med alla tvättprogram. Kontrollera kompatibiliteten mellan funktioner och tvättprogram under punkten "funktioners kompatibilitet med programmen" i kapitlet "Program". En funktion kan utesluta en annan, i det här fallet låter inte maskinen dig ställa in inkompatibla funktioner tillsammans.

Se till att skärmen och touchknapparna alltid är rena och torra.

- | | |
|--|---|
| <ul style="list-style-type: none"> 1 Programväljare 2 Centrifugering touchknapp 3 Temperatur touchknapp 4 Display 5 AutoDose Touchknapp för sköljmedel 6 Touchknapp för AutoDose flytande tvättmedel 7 Start/Paus touchknapp 8 Fördröjd start och fjärrkontroll -touchknapp | <ul style="list-style-type: none"> 9 Time Manager touchknapp 10 Steam Easy Iron touchknapp och permanent Barnlås 3s 11 Extra sköljning touchknapp 12 Fläckar touchknapp 13 Förtvätt touchknapp 14 På/Av tryckknapp |
|--|---|

6.2 Display

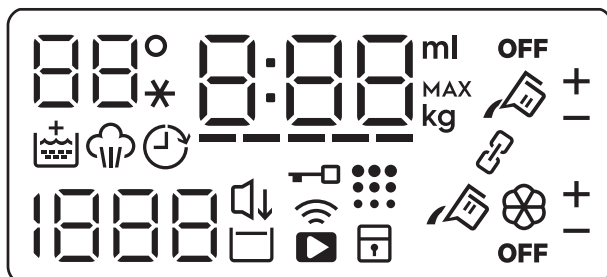

Temperaturindikator.



Indikator för barnlås.



Indikator för WiFi-anslutning.









Indikatorlampa för fjärrstart.



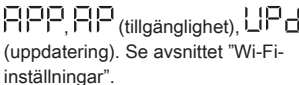







Indikator för lucklås.



Indikator för fördröjd start.

	Den digitala indikatorn kan visa: <ul style="list-style-type: none"> • Programtid. • Fördröjningstid. • Programslut. • Varningskod. • Felindikator. • Andra inställningsmeddelanden. • Indikation för produktens totala antal driftstimmar. • Vid användning med appen: 
	Time Manager-indikator.
	Indikator för ängfas.
	Indikator för trumrengöring.
	Indikator för centrifugeringshastighet
	Tyst-indikator
	Indikator för sköljstopp.

	Indikator för maximal tvättmängd.
	Indikatorlampa för mängden flytande tillsatsmedel (se kapitlet "AutoDose-teknik (Autodosering)").
	Dessa indikatorer tänds bredvid  och  när automatisk dosering av tvättmedel eller sköljmedel ökas eller minskas. Öppna appen för att aktivera det här läget.
	AutoDose tvättmedelsfackindikator. När den lyser doserar maskinen automatiskt tvättmedlet.
	AutoDose indikator för sköljmedelsfack. När den lyser doserar maskinen automatiskt sköljmedlet.
OFF	AutoDose statusindikator. Den lyser när AutoDose-funktionen är inaktiverad.
	Indikator för länkat läge.

7. VRED OCH KNAPPAR

7.1 Inledning



Alternativen/funktionerna går inte att välja med alla tvättprogram. Kontrollera kompatibiliteten mellan funktionerna och tvättprogrammen i "Programöversikt". En funktion kan utesluta en annan, i det här fallet låter inte maskinen dig ställa in inkompatibla alternativ/funktioner.

7.2 På/Av

Tryck på denna knapp i några sekunder för att slå på eller och stänga av produkten. Två olika ljud hörs när man slår på eller stänger av maskinen.

Eftersom Standby-funktionen automatiskt stänger av produkten efter flera minuter för att minska energiförbrukningen kan du behöva slå på produkten igen.

7.3 Programväljare

Genom att vrida på programväljaren kan du välja önskat program.

7.4 Temperatur

När du väljer ett tvättprogram föreslår maskinen automatiskt den förinställda temperaturen för programmet.

Tryck på denna knapp upprepade gånger tills önskad temperatur visas på displayen.

När displayen visar -indikatorerna, värmer inte produkten upp vattnet.

7.5 Centrifugering

När du ställer in ett program väljer maskinen automatiskt standardcentrifughastighet.

Tryck upprepade gånger på den här knappen för att:

- **Ändra centrifugeringshastigheten.**

Displayen visar endast tillgängliga centrifugeringshastigheter för inställt program.

- Ställ in **Ingen centr.** alternativet **— — —**. Med detta alternativ avaktiveras alla centrifugeringsfaser. Maskinen utför endast tömningsfasen för valt tvättprogram. Välj detta alternativ för mycket ömtåliga material. I vissa program används mer vatten i sköljfasen.

- Aktivera **Sköljstopp** -funktionen. Den sista centrifugeringen utförs ej. Maskinen tömmer inte ut det sista sköljvattnet för att tvätten inte ska bli skrynklig. Tvättprogrammet stannar med vatten i trumman.

Displayen visar indikatorn . Luckan förblir låst och trumman roterar regelbundet för att minska skrynlor. Du måste tömma ut vattnet för att låsa upp luckan.

Om du trycker på Start/Paus -knappen utför maskinen centrifugeringsfasen och tömmer ut vattnet.



Maskinen tömmer ut vattnet automatiskt efter cirka 18 timmar.

- Aktivera funktionen **Tyst**. De mellanliggande och slutliga centrifugeringsfaserna utesluts och programmet avslutas med vatten i trumman. Detta gör att tvätten blir mindre skrynklig.

Displayen visar indikatorn . Luckan förblir låst. Trumman snurrar runt då och då för att minska uppkomsten av skrynlor. Du måste tömma ut vattnet för att låsa upp luckan.

Eftersom programmet är väldigt tyst kan man tvätta under natten när elpriserna är lite billigare. I vissa program utförs sköljningarna med mer vatten.

Tryck på Start/Paus -knappen: Maskinen utför bara tömningsfasen.



Maskinen tömmer ut vattnet automatiskt efter cirka 18 timmar.

7.6 Förtvätt

Funktionen lägger till en förtvättfas till ett tvättprogram.

Motsvarande indikatorlampa ovanför touchknappen tänds.

Använd den här funktionen för att lägga till en förtvättfas i 30 °C före tvättfasen.

Den här funktionen rekommenderas för hårt smutsad tvätt, särskilt om den innehåller sand, damm, lera och andra fasta partiklar.



När man väljer förtvättfas och AutoDose är aktiv kommer maskinen automatiskt att dosera tvättmedel. Om AutoDose stängs av, placera tvättmedlet/tillsatsen i en doseringsboll i trumman.



Funktionen kan öka programtiden.



7.7 Fläckar

Tryck på den här funktionen för att lägga till fläckfunktionen till ett program.

Motsvarande indikatorlampa ovanför touchknappen tänds.

Använd detta alternativ för tvätt med svåra fläckar att ta bort.

Genom att ställa in den här funktionen visas

 nära tvättmedelssymbolen  och maskinen ska automatiskt dosera extra tvättmedel när det automatiska tvättmedelsfacket är aktiverat.

Om automatisk tvättmedelsdosering är avstängd, kan den här funktionen köras som på en vanlig maskin genom påfyllning av tvättmedel eller tillsatser i det manuella facket.



Om du trycker på automatisk tvättmedelsdosering medan Fläckar-funktionen är aktiv stängs AutoDose-funktionen av, men Fläckar-funktionen är fortfarande aktiv i manuellt läge.



Den här funktionen ökar programlängden. Denna funktion är inte tillgänglig för temperaturer under 40 °C.

7.8 Permanent Extra sköljning

Denna funktion lägger till några sköljningar enligt valt tvättprogram.

Använd den här funktionen om du har allergi mot tvättmedelsrester eller extra känslig hud. Tack vare ytterligare funktionalitet hos detta alternativ sprids sköljmedlet jämnt i tvätten och förstärker effekten på materialen. Detta rekommenderas när man använder sköljmedel.



Den här funktionen ökar programtiden.

Motsvarande indikator ovanför touchknappen tänds och är tänd under nästa program tills detta alternativ är avaktiverat.

7.9 Steam Easy Iron

Funktionen lägger till en ångfas följt av en kort skrynkelskyddsfas i slutet av tvättprogrammet.





Ångfasen minskar skrynklor och gör strykningen enklare.

Motsvarande indikatorlampa ovanför touchknappen tänds.

Indikatorlampan  lyser med fast sken under ångfasen.



Den här funktionen kan öka programtiden.

När programmet är klart visar displayen , indikator  släcks och indikatorn  och Start/Paus -lampan lyser med fast sken. Trumman rör sig mjukt i cirka 30 minuter för att utnyttja ångan. Valfri knapp kan tryckas för att stänga av skrynkelskyddsörelsen och låsa upp luckan. Maskinen föreslår åter det tidigare inställda programmet.

För att avbryta skrynkelskyddsfasen kan du också:

- trycka på På/Av -knappen i några sekunder för påslagning och avstängning av maskinen.
- Vrida programratten till en annan position.





En mindre tvättmängd ger bättre förutsättningar för ett bra resultat.

7.10 Fördröjd start

Med den här funktionen kan du fördröja programstarten till önskad tidpunkt.

Tryck upprepade gånger på knappen för att ställa in önskad fördröjning. Tiden ökar i steg om 1 timma upp till 20 timmar.

Displayen visar tillhörande indikator  och vald fördröjd tid. När du har tryckt på Start/Paus -knappen börjar maskinen nedräkningen och luckan är låst.

Fördröjd start ställer också in

Fjärrstartsfunktion : mer information finns i avsnittet "Inställningar för WiFi-anslutning".

7.11 Time Manager

Med detta alternativ kan du minska programmets varaktighet beroende på mängden tvätt och graden av nedsmutsning.

När du ställer in ett tvättprogram visas standardlängden och -----streck.

Tryck på Time Manager-knappen för att minska programtiden efter dina behov. Displayen visar den nya programtiden och antalet streck minskar efter hand:

Tryck på Time Manager -knappen för att minska programtiden efter dina behov. Displayen visar den nya programtiden och antalet streck minskar efter hand:

---- passar för en full maskin med normalt smutsad tvätt.

--- ett snabbprogram för full maskin med lätt smutsad tvätt.

-- mycket snabbt program för en liten tvättmängd med lätt smutsad tvätt (max. halv maskin).

- det kortaste programmet för att fräscha upp en liten mängd tvätt.

Time Manager är endast tillgänglig för programmen i tabellen.

Indikator	Bomull	Syntet
----- 1)	■	■
----	■	■
---	■	■
-- 2)	■	■
- 2)	■	■

1) Standardlängd för alla program.

2) Denna nivå av alternativ Time Manager är inte tillgänglig i 90 °C.



Time Manager med ångprogram

När du väljer ett ångprogram, kan tre ångnivåer väljas med den här knappen och programtiden minskar motsvarande:

- ---- : hög.
- -- : medelhög.
- - : låg.

7.12 AutoDose Flytande tvättmedel och sköljmedel

Med hjälp av dessa knappar har du möjlighet att:

- : aktivera och avaktivera den automatiska tvättmedelspåfyllningen.
- : aktivera och inaktivera den automatiska sköljmedelspåfyllningen.



Se kapitlet "AutoDose-tekniken (autodosering)" för mer information.

7.13 Start/Paus

Tryck på Start/Paus -knappen för att starta, pausa eller avbryta ett program.



-ikonen betyder att du kan pausa programmet och lägga till eller ta bort plagg. Läs avsnittet "Öppna luckan – lägga in plagg" för mer information.

8. INSTÄLLNINGAR

8.1 Inställning



När du trycker på en knappkombination **ska du inte luta** fingrarna nedåt. Sensorerna under knapparna är känsliga och kan påverka ditt val.



FUNKTIONER	KNAPPKOMBINATION	BESKRIVNING
Barnlås	Steam Easy Iron	Med den här funktionen kan du förhindra att barnen leker med kontrollpanelen. Håll knappen intryckt tills indikatorn  tänds/släcks på displayen.
Ljudsignaler	Förtvätt-Fläckar	Med den här inställningen kan du aktivera eller inaktivera ljudsignalerna. Tryck på knappkombinationerna samtidigt i cirka 2 sekunder. Om du avaktiverar ljudsignalerna fortsätter de att låta när det är fel på maskinen.
Räknare för driftstimmar	Fläckar-Extra sköljning	Det är möjligt att visa produktens totala drifttid i timmar, med början från första påslagningen. Detta värde räknar drifttiden för tvättcyklerna (inkluderar inte pauser, fördröjd starttid). Tryck på knappkombinationerna samtidigt i några sekunder. Efter 3 sekunder visas det totala antalet timmar som produkten har varit i drift på displayen: t.ex. 1276 timmar visas texten Hr i 2 sekunder, 12 (tusentals och hundra) i 2 sekunder och 76 (tial och enheter).
Fabriksinställda standardvärden	Steam Easy Iron-Time Manager	Med den här funktionen kan fabriksinställningarna återställas. Aktivera denna funktion genom att trycka på knappkombinationerna samtidigt i några sekunder. Displayen visar — — — i cirka 5 sekunder.

9. FÖRE FÖRSTA ANVÄNDNING



Under installationen eller före första användning kan det finnas lite vatten i maskinen. Detta är vatten som finns kvar i maskinen efter ett fullständigt funktionstest på fabriken för att säkerställa att maskinen fungerar som den ska innan den levereras till kunden.

1. Se till att alla transportbultar är borttagna från produkten.
2. Se till att det finns el och att vattenkranen är öppen.

3. Se till att fylla AutoDose-facken med flytande tvättmedel  och sköljmedel . Se avsnittet "AutoDose grundinställningar" i kapitlet "AutoDose-teknik (Autodosering)".

4. Häll i 2 liter vatten i trumman. Då aktiveras tömningssystemet.

5. Ställ in och starta ett program för bomull vid högsta temperaturen utan tvätt i trumman.

Detta tar bort all möjlig smuts från trumman och baljan.

10. AUTODOSE-TEKNIK (AUTODOSERING)



Läs noga igenom detta kapitel.

10.1 Inledning

Rätt dosering av tvättmedel och sköljmedel är bättre för textilierna och säkerställer goda tvättresultat.

För mycket tvättmedel skadar dina kläder och för lite ger inte tillfredsställande tvättresultat.

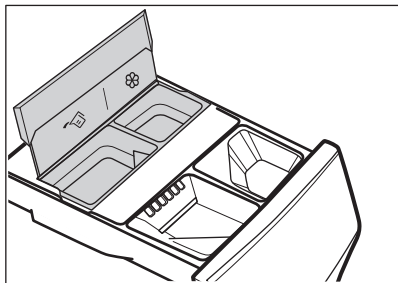

Den här maskinen är utrustad med ett doseringssystem som automatiskt ger rätt mängd tvätt- och sköljmedel för att bevara tyget och färgens.





 AutoDose flytande tvättmedelsfack.

 AutoDose sköljmedelsfack.

Maskinen är förinställd i fabriken så det ska passa de flesta.

När programmet har startat släpper maskinen automatiskt ut rätt mängd tvättmedel och mjukmedel i enlighet med hur mycket och vilken tvätt det är, om AutoDose är aktiverat och indikatorerna  och/eller  är synliga på displayen.



I vissa program är AutoDose avaktiverat (indikatorerna  och/eller  visas inte och på displayen visas **OFF**) eftersom det finns plagg som kräver specialtvättmedel eller annat medel. Håll tvättmedlet och andra medel i rätt fack om så är fallet. Se "AutoDose och kompatibla funktioner med program" i kapitlet "Program".



Ytterligare förklaringar om AutoDose och aktivering av avancerade inställningar är tillgängliga vid nedladdning av APPEN.

10.2 Tvättmedelsdispensern med AutoDose-behållare och manuella fack





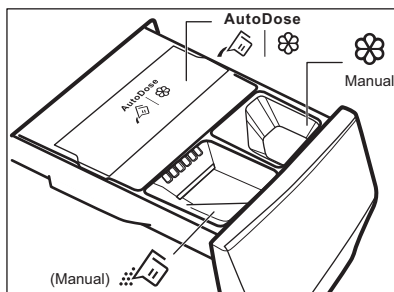

När du använder tvättmedel och andra behandlingar, följ alltid instruktionerna på tvättmedelsprodukternas förpackning. Vi rekommenderar ändå att aldrig överskrida den maximala nivån som finns angiven på varje fack (**MAX**).

Om båda AutoDose-behållarna är aktiverade i det inställda programmet, kommer flytande tvättmedel och sköljmedel att fyllas på automatiskt.

Om en av AutoDose-behållarna eller om båda är avaktiverade (OFF) i det inställda programmet, måste du fylla på manuellt i respektive fack.



-   AutoDose behållare för **flytande tvättmedel**  och **sköljmedel** .

WARNING!

Håll inte pulvertvättmedel i AutoDose-facket.

-  Manuella fack för tvättfasen: **pulver eller flytande tvättmedel.**



När du använder flytande tvättmedel, se till att **specialbehållaren för flytande tvättmedel** har satts in. Se avsnittet "Manuell påfyllning av tvättmedel och tillsatser" i det här kapitlet. Behållaren för flytande tvättmedel levereras inuti trumman.

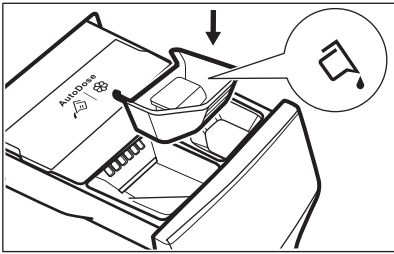

- 
 Manual Fack för manuell påfyllning av flytande medel (sköljmedel, stärkelse).
- MAX** Maximal nivå för tvättmedels-/tillsatsmängd.

10.3 AutoDose Grundinställning

De fabriksinställda doserna för en stor tvättmängd är 90 ml för tvättmedelsfack och 25 ml för sköljmedelsfack: den optimala konfigurationen för att uppfylla de flesta förhållanden. Maskinen använder dessa inställningar för att beräkna den exakta doseringen för varje tvätt baserat på tvättmängden.

Under extrema förhållanden (mycket mjukt eller mycket hårt vatten) och särskilda typer av tvättmedel (t.ex. superkompakt) rekommenderar vi att du justerar den förinställda doseringen genom att följa anvisningarna på tvättmedels- och sköljmedelsbehållaren: t.ex. när du använder superkompakt tvättmedel kan du behöva minska den förinställda doseringen avsevärt.

Om tvättresultatet inte är tillfredsställande eller om det finns för mycket skum under tvättningen, kan fabriksinställningen behöva ändras. Läs avsnittet "AutoDose konfigurationsläge" hur man ändrar grundinställningen, men innan du gör det:

1. Identifiera vattnets hårdhetsnivå.

Kontrollera vattenhårdenheten där du bor. Nivåerna anges vanligtvis som mjukt, medelhårt och hårt.

Vid behov kan det lokala vattenverket kontaktas för att få information om vattnets hårdhet där du bor.

2. Identifiera den anpassade tvättmedelsdosen.

Se etiketten på tvättmedels-/sköljmedelsförpackningen och kontrollera vilken mängd som ska användas. För rengöringsmedel är den föreslagna kvantiteten rengöringsmedel en kombination av tre olika faktorer:

- Vattenhårdhetsnivå (se följande tabell);
- Normal smutsgrad
- Maskinens nominella kapacitet (t.ex. maximal tvättmängd 10.5 kg). Om den nominella kapaciteten på tvättmedelsförpackningens etikett avser maskiner med lägre kapacitet, ska den anpassade dosen ökas med 20 % i förhållande till den föreslagna dosen.



Till exempel för en maskin med nominell kapacitet på 8 kg, medelhårt vatten och normal smutsgrad hittar du doseringen där värdena möts i tabellen.

	3-5kg	5-8kg	8+kg
+			
++		●	
+++			



Vattnets hårdhetsnivåer

Nivåer	Vattenhårdhet				
	°f1)	°d2)	°e3)	mmol/l	ppm
Mjukt	<15	<8	<10	<1.4	<140
Medelhårt ⁴⁾	15 - 25	8 - 14	0 - 17	1.5 - 2.5	150 - 250
Hårt	>25	>14	>17	>2.5	>250

- 1) Franska grader
- 2) Tyska grader
- 3) Engelska grader
- 4) Fabriksinställning, är tillfredsställande för de flesta.

10.4 AutoDose konfigurationsläge



Gå in i AutoDose konfigurationsläge innan du börjar med att ställa in något program. Konfigurationsläget kan avbryta temporära inställningar.

1. Tryck på På/Av -knappen i några sekunder för att aktivera maskinen.
2. Vänta ca 10 sekunder för maskinens internkontroll.
3. Vrid på programvredet för att välja ett tvättprogram.
4. För att gå in i konfigurationsläget håller du Temperatur och Centrifugering-knapparna intryckta samtidigt i några sekunder tills **SET** indikatorerna för den blinkande tvättmedelsbehållaren och sköljmedelsfacket visas på displayen. Efter 10 sekunder utan att interagera med kontrollpanelen lämnar maskinen konfigurationsläget.

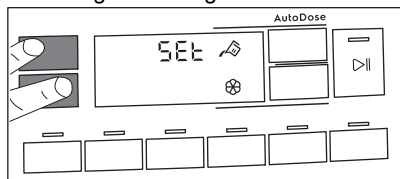

5. Tryck på motsvarande knappar för att växla mellan funktionen på och av. Displayen visar OFF när ett fack är avaktiverat eller visar fackets indikatorlampa om det är aktiverat.

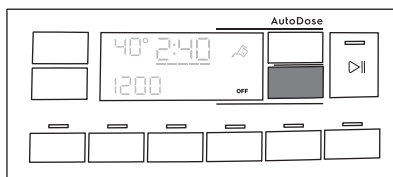

6. För att ställa in basdosering, tryck på motsvarande facks knappar tills standarddosering för tvättprodukter och två pilar längst ner på displayen visas. Tryck på Temperatur-knappen uppregade gånger för att minska doseringen och Centrifugering-knappen för att öka den: minsta steg är 1 ml (varje enskilt steg) eller 10 ml (när knappen hålls intryckt).

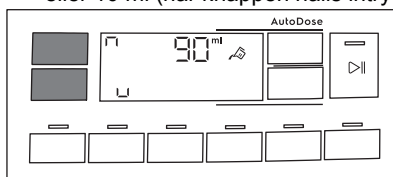

7. Efter ca 10 sekunder återgår displayen till programinformationsskärmen eller tryck och håll in Temperatur- och Centrifugering-knapparna igen för att gå ut direkt.

10.5 Fylla på tvättmedel och tillsatser i AutoDose-systemet



Läs "Tvättmedelstyper och andra medel" i kapitlet "Råd och tips".



Vi rekommenderar att du inte överskrider den maximala indikerade nivån (**MAX**).

1. Öppna tvättmedelsfacket.

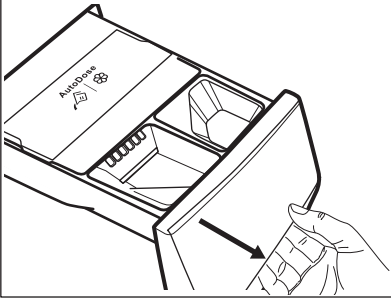

2. Lyft upp AutoDose-locket.

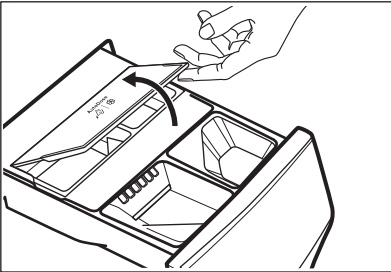

3. Håll försiktigt det flytande tvättmedlet i AutoDose tvättmedelsfacket . Fyll till den indikerade max-nivån **MAX**.

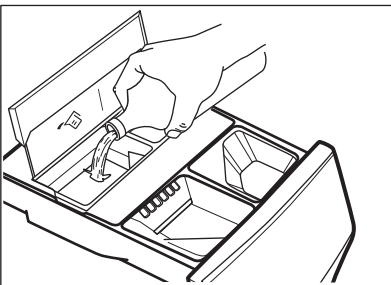

4. Håll försiktigt det flytande sköljmedlet i AutoDose sköljmedelsfacket . Fyll till den indikerade max-nivån **MAX**.

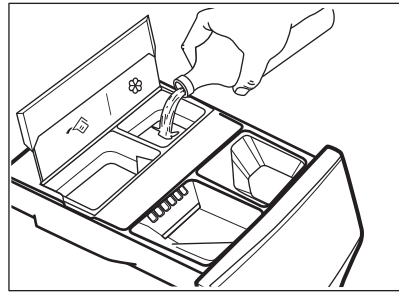

5. Sänk ned AutoDose locket.

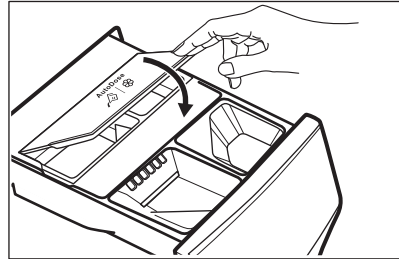

6. Stäng tvättmedelsdispensern försiktigt tills ett "klick" hörs.

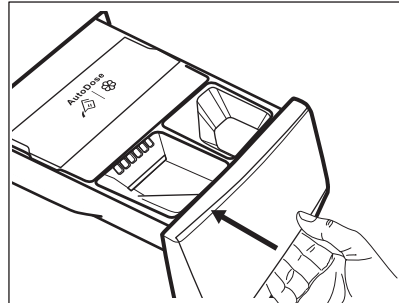

10.6 Indikatorlampa för AutoDose låg nivå



Fyll inte på AutoDose-facken om inte maskinen indikerar att en eller båda facken är tomma.

När det aktiverade facket har en låg nivå av tvättmedel blinkar motsvarande indikatorlampa sakta på displayen.

Den slutar blinka först när facket fylls på igen.

Om facket inte fylls på och ett program startas kommer indikatorlampan att sluta blinka och istället lysa med ett fast sken. När programmet är klart kommer det att börja blinka igen.

Såvida inte AutoDose har stängts av (OFF) och om ett fack har nått låg nivå, kommer den inställda doseringen för det facket att visas på displayen i några sekunder varje gång lådan öppnas, för att påminna om att påfyllning behövs.

Om nivån är låg i båda facken kommer båda indikatorlamporna att blinka, men bara den inställda doseringen för tvättmedel visas.



Om facken fylls på innan maskinen sätts på första gången kommer inte indikatorlampan för AutoDose att blinka.



FÖRSIKTIGHETSÅTGÄRDER!

Påfyllning av facken måste göras med samma tvättmedel/sköljmedel som innan, annars måste facken rengöras före påfyllning.

10.7 Ändra från AutoDose till manuell dosering

Det går att stänga av AutoDose-funktionen för en eller båda facken genom att trycka på motsvarande symbol.

Exempel:

- För att stänga av facket för sköljmedel, tryck på -knappen för mjukmedel tills displayen visar **OFF**.

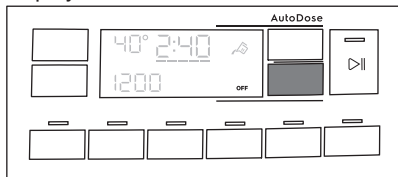

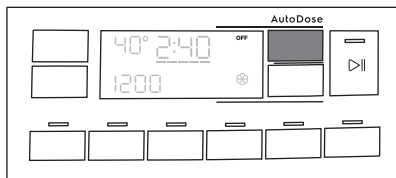

- Om du ska använda ett annat tvättmedel än det som finns i AutoDose-facket kan du stänga av tvättmedelsfacket genom att trycka på -knappen tills displayen visar **OFF**.



10.8 Avaktivera AutoDose

Om du ENDAST vill använda maskinen manuellt kan du avaktivera Autodose-funktionen. När du har kommit in i AutoDose-konfigurationsläget genom att trycka länge på Temperatur- och Centrifugering-knapparna:

- Tryck på -knappen för tvättmedel eller -knappen för sköljmedel tills displayen visar **OFF**: AutoDose utesluts helt för motsvarande behållare eller båda.

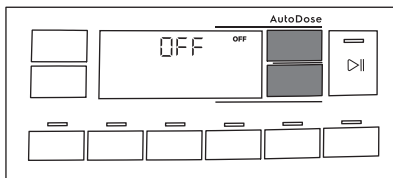

- Efter 10 sekunder återgår displayen till programinformationskärmen.

10.9 Manuell påfyllning av tvättmedel och tillsatsmedel

Du kan behöva använda ett annat tvättmedel eller sköljmedel än de du använder i AutoDose-facken. Se först till att AutoDose-facken är avaktiverade och håll därefter tvättmedel, sköljmedel och andra medel i de manuella facken.



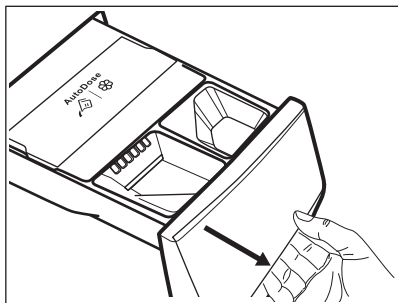

Överskrid inte den maximalt angivna nivån (**MAX**).

- Öppna tvättmedelsfacket.

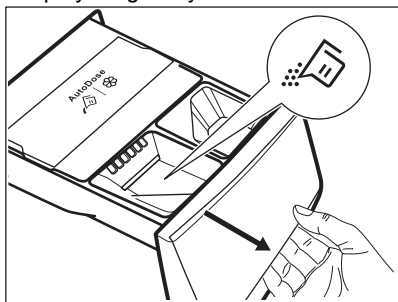

2. Häll pulvertvättmedlet i facket . Om du använder flytande tvättmedel, se "Manuell påfyllning av flytande tvättmedel".



3. Om så önskas, häll sköljmedel i facket.  Manual -

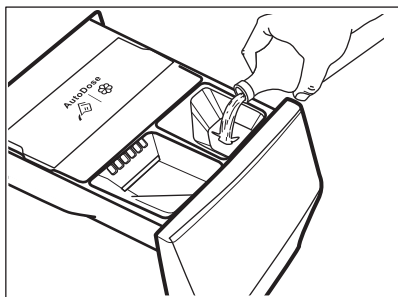

4. Stäng tvättmedelsdispensern försiktigt tills ett "klick" hörs.

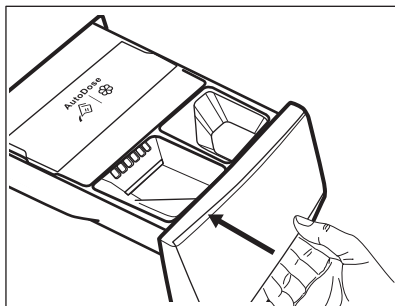

Manuell påfyllning av flytande tvättmedel

1. Sätt i behållaren för flytande tvättmedel.

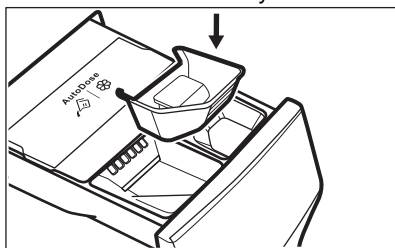

2. Häll flytande tvättmedel i -facket.

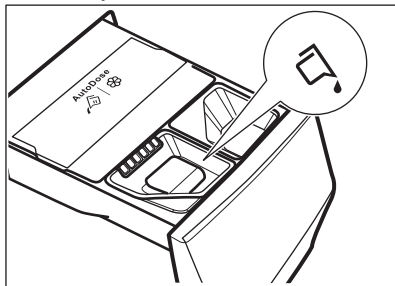

3. Stäng tvättmedelsdispensern försiktigt tills ett "klick" hörs.

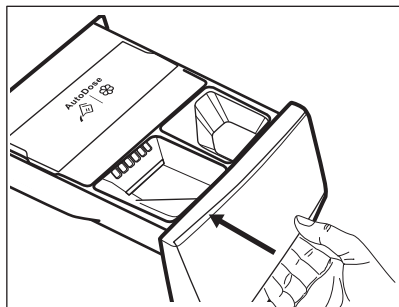

Om maskinen inte har använts på 4 veckor med fyllda fack, kan tvättmedlet/sköljmedlet ha blivit trögflytande eller ha torkat ut. Lådan måste rengöras enligt kapitlet "Rengöring och underhåll".

10.10 Indikering för öppen låda

När ett program körs måste alltid tvättmedelslådan vara stängd.

En sensor i lådan detekterar om lådan är öppen (eller inte ordentligt stängd) medan programmet är igång. I så fall går maskinen omedelbart in i pausläge.

Om du trycker på Start/Paus -knappen hörs ett felljud och allting på displayen stängs av förutom AutoDose-symbolerna som är tända i några sekunder. Därefter återgår displayen till hur den var innan maskinen gick in i pausläge.

Detta händer även om användaren stängt av AutoDose.

För att starta om programmet, se till att lådan är ordentligt stängd och tryck på Start/Paus -knappen.

11. PROGRAM

11.1 Appen och ytterligare dolda program

Vår app ger dig **ett brett urval av ytterligare dolda program**. Anslut enheten till App, så kan du välja det program som passar dina behov bäst.



Programnamnen kan komma att ändras beroende på marknadskraven utan föregående varning.
I appen hittar du en fullständig beskrivning av varje program.





Träningskläder
Träningskläder
Dunjackor
Fotboll
Skidkläder
Joggingskor
Sängkläder

Gardiner
Kuddar
Handdukar
Djurhår
Lättstruket
Anti-Allergy

Babykläder
Linne
Snabbtvätt 0,5kg
Ånga Kashmir
Skjortor
Maskinrengöring

11.2 Programöversikt





Tvättprogram

Program	Beskrivning av program
QuickCare 69min	Bomull och blandade syntetmaterial. Perfekt för att tvätta din dagliga tvätt på kort tid, för bättre klädvård och bra rengöring redan vid 30 °C.
Bomull	Vita och färgade bomullsmaterial. Idealisk för normal och grov smuts.
Syntet	Syntetplagg eller blandade material. Normalt smutsad tvätt.
Fintvätt	Ömtåliga material som akryl, viskos och blandade material som måste fintvättas. Normalt smutsad tvätt.
 Ylle/Siden	Maskintvättbar ylle, handtvättbar ylle och andra material märkta med "Handtvätt"-symbol ¹⁾ .
Snabb 20min	Bomulls- och syntetplagg som är lätt smutsade eller bara har använts en gång.
Ångprogram  med FreshScent-system	
<p>Ångprogram kan användas för att minska skrynklor och dålig lukt²⁾ för kläder som bara behöver fräschas upp och inte behöver tvättas. Tygets fibrer slappnar av och strykningen blir lättare. När programmet har avslutats tar du snabbt ut tvätten från trumman³⁾. Ångprogram utför inte någon hygien tvätt. Kör inte följande typ av plagg på något av dessa program:</p> <ul style="list-style-type: none">• Plagg som inte är avsedda för torktumling.• Plagg märkta "Endast kemtvätt". <p>Electrolux doft. Om du använder denna speciella, milda doft kommer din tvätt att dofta nytvättat. Läs noga igenom anvisningarna som medföljer doften. Minska doftdosen vid mindre tvättmängd. Med Time Manager-knappen kan programtiden minskas om man har lagt i plagg med tvåtråd för lägre temperatur.</p> <p>GÖR INTE SÅ HÄR:</p> <ul style="list-style-type: none">• Torktumla plagg behandlade med doft. Fördelarna skulle försvinna.• Använd doften för andra syften än de som beskrivs här.• Använd doften på nya plagg. Nya kläder kan innehålla rester av ytbehandlingar som inte är kompatibla med doften.	
<div style="border: 1px solid black; padding: 5px;"><p> Doften finns i Electrolux webbutiken eller hos en auktoriserad återförsäljare.</p></div>	
 Ånga Uppfräschning	Bomull, syntet och blandade material. Speciellt ångprogram utan tvättning anpassat för att förbereda torkad tvätt för strykning eller uppfräschning av plagg som har använts en gång. Detta program minskar skrynklor och dålig lukt och mjukar upp fibrerna. Använd inte tvättmedel.
Centrifugering/Tömning	För att centrifugera tvätten och tömma ut vattnet i trumman Alla material utom ylle och ömtåliga material.
Sköljning	Alla material, förutom ylle och mycket ömtåliga material. Program för sköljning och centrifugering. Centrifugeringens standardhastighet är den som används för bomullsprogrammen. Minska centrifugvarvtalet efter typ av tvätt. Vid behov, ställ in funktionen Extra sköljning för ytterligare sköljningar. Med ett lågt centrifugvarvtal sköljer maskinen skonsamt och centrifugerar en kort stund.

Program	Beskrivning av program
---------	------------------------

Träningskläder	Sportkläder, syntetfibrer som polyester, polyester-/elastanblandningar och polyamid. Lämplig för avlägsnande av svett och kroppssmuts från tekniska sportplagg.
----------------	--

Täckan	Specialprogram för syntet-, fjäder- och dunfyllda täcken, sängöverkast och liknande. Använd flytande, fintvättmedel, t.ex. ylltvättmedel
--------	---





 Outdoor	<div style="border: 1px solid black; padding: 5px; margin-bottom: 10px;">  <p>Använd inte sköljmedel och se till att det inte finns några sköljmedelsrester kvar i tvättmedelsfacket.</p> </div> <p>Ytterkläder, tekniska material, sportjackor, vattentäta jackor och jackor som andas, skaljackor med löstagbar fleece eller innerfoder. Den rekommenderade tvättmängden är 2.0 kg. Detta program kan också användas som ett återimpregneringsprogram för vattenavvisande tyger, speciellt anpassat för behandling av kläder med en hydrofobisk beläggning. Gör följande för att genomföra ett återimpregneringsprogram:</p> <ul style="list-style-type: none"> • Håll tvättmedel i facket . • Håll ett speciellt återimpregneringsmedel för material i facket för sköljmedel  Manual . • Minska tvättmängden till 1.0 kg. <div style="border: 1px solid black; padding: 5px; margin-top: 10px;">  <p>För att ytterligare förbättra den vattenavvisande effekten kan tvätten torkas i torktumlaren med Outdoor-programmet (om det finns tillgängligt och plagget tål torktumling).</p> </div>
---	--

 Hygien	<p>Vita bomullsplagg. Detta högpresterande tvättprogrammet kombinerat med ånga tar bort mer än 99,99 % av bakterier och virus⁴⁾ genom en temperatur över 60 °C under hela tvättprogrammet, extra funktion för fibrer under ångfasen och förbättrad sköljning som säkerställer att tvättmedel och rester från mikroorganismer avlägsnas på rätt sätt. Detta programmet säkerställer också en lämplig minskning av pollen/allergiframkallande ämnen.</p>
--	---

Eco 40-60	Låg energicykel för bomull. Sänker temperaturen och förlänger tiden för att öppna goda tvättresultat.
-----------	---

- 1) Under detta program roterar trumman sakta för skonsam tvättning. Det kan verka som att trumman står still eller roterar felaktigt, men detta är helt normalt för det här programmet.
- 2) Ångprogrammet tar inte bort intensiv lukt.
- 3) Tvätten kan vara fuktig efter ångbehandlingen. Häng upp plaggen i några minuter
- 4) Testat för Staphylococcus aureus, Enterococcus faecium, Candida albicans, Pseudomonas aeruginosa och MS2 Bacteriophage i externa tester utförda av Swisstatest Testmaterialien AG år 2021 (Testrapport nr 202120117).

Programtemperatur, högsta centrifugeringshastighet och maximal tvättmängd

Program	Standardtemperatur Temperaturområde	Referenshastighet för centrifug Varvtalsområde för centrifugering	Max tvättmängd
QuickCare 69min	30 °C 60 °C – 30 °C	1400 varv/min 1400 varv/min – 400 varv/min	5.0 kg
Bomull	40 °C 90 °C – kall	1400 varv/min 1400 varv/min – 400 varv/min	10.5 kg ¹⁾
Syntet	30 °C 60 °C – kall	1200 varv/min 1200 varv/min – 400 varv/min	4.0 kg
Fintvätt	30 °C 40 °C – kall	800 varv/min 1200 varv/min – 400 varv/min	2.0 kg
 Ylle/Siden	40 °C 40 °C – kall	1200 varv/min 1200 varv/min – 400 varv/min	1.5 kg
Snabb 20min	30 °C 40 °C – 30 °C	1200 varv/min 1400 varv/min – 400 varv/min	3.0 kg
 Ånga Uppfräschning	-	-	1.0 kg
Centrifugering/Tömning	-	1400 varv/min 1400 varv/min – 400 varv/min	10.5 kg ¹⁾
Sköljning	-	1400 varv/min 1400 varv/min – 400 varv/min	10.5 kg ¹⁾
Träningskläder	30 °C 60 °C – kall	1200 varv/min 1200 – 400 varv/min	4.0 kg
Täckan	30 °C 60 °C – kall	800 varv/min 800 – 400 varv/min	3.0 kg
 Outdoor	30 °C 40 °C – kall	1200 varv/min 1200 varv/min – 400 varv/min	2.0 kg ²⁾ 1.0 kg ³⁾
 Hygien	60 °C	1400 varv/min 1400 varv/min – 400 varv/min	10.5 kg ¹⁾

Program	Standardtemperatur Temperaturområde	Referenshastighet för centrifug Varvtalsområde för centrifugering	Max tvättmängd
Eco 40-60	40 °C ⁴⁾	1400 varv/min 1400 varv/min – 400 varv/min	10.5 kg ¹⁾

1) Programmets tvättmängd visas inte på displayen.

2) Programöversikt.

3) Tvättprogram och vattenavvisande fas.

4) Enligt kommissionens förordning EU 2019/2023 och det ukrainska dekretet 834/2023. Detta program kan vid 40 °C rengöra normalt smutsig bomullstvätt som deklarerats tvättbar vid 40 eller 60 °C tillsammans.



Se kapitlet "Förbrukningsvärden" för mer information om uppnådd temperatur i tvätten, programtid m.m. De mest effektiva programmen vad gäller energiförbrukning är i allmänhet sådana som kan köras vid lägre temperatur och med längre programtid.

11.3 Woolmark Premium Wool Care - Blå







Maskinens ylleprogram har testats och godkänts av Woolmark Company för maskintvätt av ylleplagg märkta som "handtvätt", under förutsättning att plaggen tvätas enligt anvisningarna på plaggets etikett och de som anges från tillverkaren av denna tvättmaskin.
M1230

11.4 Funktionskompatibilitet med programmen

QuickCare 69min	Bomull	Syntet	Fintvätt	Ylle/Siden	Snabb 20min	Ånga	Centrifugering/Tömning	Sköljning	Träningskläder	Täcken	Outdoor	Hygien	Eco 40-60
-----------------	--------	--------	----------	------------	-------------	------	------------------------	-----------	----------------	--------	---------	--------	-----------

AutoDose

	QuickCare 69min	Bomull	Syntet	Fintvätt	Ylle/Siden	Snabb 20min	Ånga	Centrifugering/Tömning	Sköljning	Träningskläder	Täcken	Outdoor	Hygien	Eco 40-60
 AutoDose Tvättmedel	■	■	■	■		■				■		■	■	■
 AutoDose Sköljmedel	■	■	■	■	■	■			■	■	■		■	■
Andra														
Centrifugering	■	■	■	■	■	■		■	■	■	■	■	■	■
 Sköljstopp	■	■	■	■	■				■	■		■	■	■
 Tyst		■	■	■						■				
 Ingen centrifugering	■	■	■	■	■	■		■ ¹⁾	■	■	■	■	■	■
Fläckar ²⁾		■	■							■			■	
Förtvätt		■	■							■				
Time Manager ³⁾		■	■				■							
Extra sköljning	■	■	■	■					■	■		■	■	
Steam Easy Iron ⁴⁾		■	■							■			■	
Fördröjd start	■	■	■	■	■	■	■	■	■	■	■	■	■	■

1) Om du ställer in funktionen Ingen centrifugering, töms bara vattnet ur.

2) Denna funktion är inte tillgänglig vid temperaturer under 40 °C.

3) Om du väljer den kortaste varaktigheten rekommenderas en minskad tvättmängd. Det går att fylla maskinen helt men tvättresultatet kan bli sämre.

4) Denna funktion är inte tillgänglig vid temperaturer under 40 °C.

▲ = Rekommenderas

-- = Rekommenderas ej

Lämpliga tvättmedel för tvättprogram

Program	Pulvertvättmedel ¹⁾	Flytande tvättmedel	Flytande tvättmedel för kulörtvätt	Ömtåliga ylleplagg	Special
QuickCare 69min	--	▲	▲	--	--
Bomull	▲	▲	▲	--	--
Syntet	▲	▲	▲	--	--
Fintvätt	--	--	--	▲	▲
Ylle/Siden	--	--	--	▲	▲
Snabb 20min	--	▲	▲	--	--
Träningskläder	--	▲	▲	--	▲
Täcken	--	--	--	▲	▲
Outdoor	--	--	--	▲	▲
Hygien	▲	▲	--	--	▲
Eco 40-60	▲	▲	▲	--	--

1) Vid temperatur över 60 °C rekommenderas pulvertvättmedel.

▲ = Rekommenderas

-- = Rekommenderas ej

12. 📶 INSTÄLLNINGAR FÖR WIFI-ANSLUTNING

I detta kapitel beskrivs hur man ansluter den smarta maskinen till ett WiFi-nätverk och styr den från mobila enheter.

Denna funktion möjliggör mottagning av aviseringar, övervakning och styrning av maskinen på mobila enheter.

WiFi-funktionen är avstängd som standardinställning.

För att ansluta maskinen och utnyttja alla funktioner och tjänster krävs:

- Trådlöst hemnätverk med Internetuppkoppling.
- En mobil enhet ansluten till det trådlösa nätverket.

WiFi-modulparametrar

Frekvens	2,412–2,472 GHz för den europeiska marknaden
Protokoll	IEEE 802.11b/g/n
Max. effekt	<20 dBm

Kryptering

WPA, WPA2, WPA3

12.1 QR-kod på typskylt

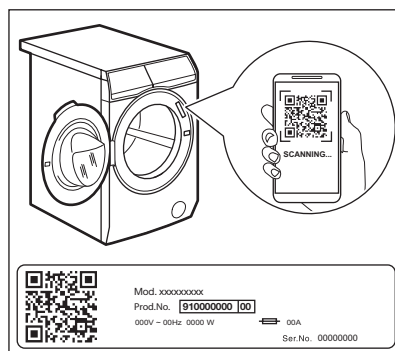

QR-koden kan användas på två sätt:

- Skanna QR-koden med den inbyggda kameraappen för att hämta vår app från

App Store på din smarta enhet och följ de steg som krävs.

- Para ihop din smarta enhet med produkten för att förenkla processen. Skanna QR-koden med den inbyggda QR-skannern i vår app.

12.2 Installation och konfigurering av App.



Med App. kan du styra tvättningen på en mobil enhet.

Den innehåller ett stort antal program, användbara funktioner och produktinformation, specifikt anpassat för maskinen.





Personlig tvättvård från din mobila enhet.

Stå nära produkten med din mobil när du ska ansluta den till appen.

Säkerställ att din mobil är ansluten till det trådlösa hemnätverket.

1. Gå till App Store på din smarta enhet eller skanna QR-koden (*se avsnittet "QR-kod på typskylt"*).
2. Ladda ner och installera vår app.
3. Starta appen. Välj land och språk och logga in med e-postadress och lösenord. Om du inte har något konto kan du skapa ett nytt enligt instruktionerna i App..
4. Följ instruktionerna i appen för registrering och konfiguration av maskinen.

12.3 Konfigurera maskinens trådlösa anslutning

1. Tryck på På/Av -knappen i några sekunder för att aktivera maskinen. Vänta i 10 sekunder innan du fortsätter med den trådlösa konfigurationen.
2. Välj ett program genom att vrida på programvredet.
3. Tryck på och håll ned knapparna  och  samtidigt i några sekunder tills ett "klick" hörs. Släpp knapparna.  visas på displayen i 5 sekunder och indikatorn  börjar blinka.

Den trådlösa modulen startar upp.



Se till att din App är redo för anslutning.

4. Efter cirka 10 sekunder visas  (Accesspunkt) på displayen.





Anslutningspunkten är öppen i cirka 5 minuter.

5. Konfigurera App. på din smarta enhet och följ instruktionerna för att ansluta produkten till ditt WiFi-nätverk.
6. Om anslutningen är konfigurerad när programinformationskärmen kommer tillbaka, visas indikatorlampan  på displayen.



Varje gång du slår på maskinen tar det ca 10 sekunder att ansluta automatiskt till nätverket. När indikatorn  slutar blinka är anslutningen klar.

För att stänga av den trådlösa anslutningen, tryck på och håll ned knapparna  och  samtidigt i några sekunder tills den första ljudsignalen hörs.

Släpp knapparna. **OFF** visas på displayen i 5 sekunder.



Om du stänger av maskinen och därefter slår på den stängs den trådlösa anslutningen av automatiskt.

För att ta bort inloggningsuppgifterna från produktens trådlösa nätverksinställningar, tryck på och håll ned

och -knapparna samtidigt i några sekunder tills den andra ljudsignalen hörs.

Symbolen **---** visas på displayen i några sekunder.

12.4 Fjärrstart

Med fjärrstart kan du starta ett program på distans.

När appen är installerad och den trådlösa anslutningen klar kan du aktivera/inaktivera fjärrstartsfunktionen:

1. Tryck på Fjärrstart knapp.

2. Indikatorlamporna och visas på programöversiktsskärmen och luckan är låst. Nu går det att starta programmet med fjärrkontrollen.

12.5 Fjärruppdatering

Appen kan föreslå en uppdatering för din produkt.

Om ett program körs meddelar Appen att uppdateringen börjar vid slutet av programmet.

Under uppdateringen visar produkten på displayen.

Stäng inte av eller dra ur produktens kontakt under uppdateringen.

Produkten kan användas igen efter uppdateringen, utan att något meddelande ges om lyckad uppdatering.

Om ett fel uppstår visas på produktens display: tryck bara på valfri knapp eller vrid på redet för att återgå till normal användning.

13. DAGLIG ANVÄNDNING



⚠ VARNING!

Se Säkerhetsavsnitten.

13.1 Aktivera produkten

1. Anslut stickkontakten i eluttaget.
2. Öppna vattenkranen.
3. Tryck på På/Av -knappen i några sekunder för att aktivera maskinen.

En kort signal hörs.

13.2 Lägg in tvätten

- Öppna luckan.
- Skaka plaggen innan du lägger i dem i maskinen.
- Lägg in tvätten i trumman, ett plagg i taget.

Se till att inte lägga in för mycket tvätt i trumman.

- Stäng luckan ordentligt.

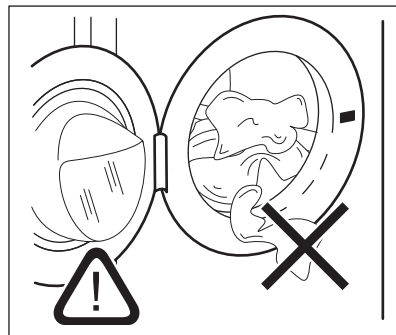

⚠ FÖRSIKTIGHETSÅTGÄRDER!

– Kontrollera att det inte finns någon tvätt kvar mellan tätningen och luckan. Det finns risk för vattenläckage eller skador på tvätten.

- Att tvätta kraftigt oljade fettfläckar eller använda dofter/parfym med kemikalier kan orsaka skador på produktens gummidelar.

13.3 Använda tvättmedel och andra medel

Om båda AutoDose-behållarna är aktiverade i det inställda programmet, kommer tvättmedel och sköljmedel att fyllas på automatiskt.

Om en av AutoDose-behållarna eller om båda är avaktiverade (OFF) i det inställda programmet, måste man fylla på produkten manuellt i respektive fack.

13.4 Inställning av program



Om du vill ändra den automatiska doseringen av tvätt- och sköljmedel, gå till AutoDose-konfigurationsläget innan du ställer in något program. Konfigurationsläget kan avbryta temporära inställningar. Gå till avsnittet "AutoDose konfigurationsläge" i kapitlet "AutoDose-teknik (Autodosering)".

1. Vrid programvredet till önskat tvättprogram. Den tillhörande programindikatorn tänds.

Eco 40-60 är det standardprogram som föreslås när produkten slås på, det program som informationen på energietiketten avser.

Indikatorlampan för Start/Paus -knappen blinkar.

Displayen visar den ungefärliga programtiden, maximal vikt för valt program (bara i några sekunder), standardtemperaturen,

standardcentrifugering samt tvättfasindikatorer (om sådana finns).

2. Tryck på motsvarande knappar för att ändra temperaturen och/eller centrifugeringshastigheten.
3. Ställ vid behov in en eller flera funktioner genom att trycka på motsvarande knappar. Motsvarande indikatorer tänds på displayen och angiven information ändras därefter.



Om ett val **inte är möjligt** hörs en ljudsignal.

13.5 Starta ett program



WARNING!
Se till att tvättmedelsdispensern är ordentligt stängd, annars startar inte programmet.

Tryck på Start/Paus -knappen för att starta programmet.



Den relaterade indikatorn slutar blinka och fortsätter lysa med fast sken.

Programmet startar, luckan är låst. Displayen visar indikatorn .







Tömningspumpen kan vara aktiv strax innan produkten fylls med vatten.

13.6 Starta ett program med fördröjd start

1. Tryck på Fördröjd start -knappen flera gånger tills displayen visar önskad fördröjningstid. På displayen visar indikatorn .
2. Tryck på Start/Paus -knappen. Luckan låses och nedräkningen för fördröjd start börjar. Displayen visar indikatorn . När nedräkningen är klar startar programmet automatiskt.



Avbryta fördröjd start efter det att nedräkningen påbörjats

För att avbryta fördröjd start:

1. Tryck på knappen Start/Paus  för att pausa produkten. Motsvarande kontrollampa blinkar.
2. Tryck på Fördröjd start -knappen flera gånger tills displayen visar  och -indikatorn släcks.
3. Tryck på Start/Paus -knappen igen för att omedelbart starta programmet.

Ändring av fördröjd start efter det att nedräkningen påbörjats

Ändra den fördröjda starten:

1. Tryck på knappen Start/Paus  för att pausa produkten. Motsvarande kontrollampa blinkar.
2. Tryck på Fördröjd start -knappen flera gånger tills displayen visar önskad fördröjningstid.
3. Tryck på Start/Paus -knappen en gång till för att starta ny nedräkning.

13.7 SensiCare System-detektion av tvättmängd



Programtiden som visas på displayen gäller för **medelstor till stor tvättmängd**.

När du har tryckt på Start/Paus -knappen, släcks indikatorn för max tvättmängd och SensiCare System startar avkänning av tvättmängden:

1. Maskinen känner av tvättmängden inom 30 sekunder. I program där Time Manager kan väljas spelar Time Manager-fälten ---- under siffrorna upp en enkel animering under denna fas. Trumman roterar sakta.
2. En längre eller kortare programtiden kan väljas. Efter ytterligare 30 sekunder börjar vatten fyllas på.

Efter tvättmängdsavkänningen blinkar indikatorn **på displayen om** för mycket tvätt har lagts i trumman **MAX**:

I sådant fall kan du under 30 sekunder pausa maskinen och ta ut tvätt.

Efter utplockning av tvätt startar du programmet igen med Start/Paus -knappen. SensiCare-fasen kan upprepas upp till tre gånger (se punkt 1).

Viktigt! Även om tvättmängden inte minskas, startar tvättprogrammet trots för stor tvättmängd i trumman. I sådant fall kan inte bästa möjliga tvättresultat garanteras.



Under cirka 20 minuter efter programstart kan tvätttiden ändras igen beroende på tvättens förmåga att absorbera vatten.





SensiCare-avkänningen utförs bara för hela tvättprogram och om programtiden inte har minskats med Time Manager-knappen.



SensiCare System kan inte väljas för vissa program, exempelvis Ylle/Siden, Sköljning och korta program.

13.8 Avbryta ett program och ändra funktionerna

När programmet är igång kan du bara ändra **vissa** funktioner:

1. Tryck på Start/Paus -knappen. Motsvarande indikatorlampa blinkar.
2. Ändra funktionerna. Den angivna informationen på displayen ändras därefter.
3. Tryck på Start/Paus -knappen igen. Tvättprogrammet fortsätter.

13.9 Avbryta ett pågående program



1. Tryck på På/Av -knappen för att avbryta programmet och stänga av produkten.
2. Tryck på knappen På/Av för att slå på produkten igen.

Nu kan du ställa in ett nytt tvättprogram.



Om SensiCare-fasen redan har genomförts och vattenpåfyllningen har startat, startar det nya programmet **utan upprepning av SensiCare-fasen**. Vattnet och tvättmedlet töms inte ut för att undvika spill. Displayen visar maximal programtid och uppdateras efter cirka 20 minuter efter att det nya programmet har startat.

Det finns också ett annat sätt att avbryta:

1. Tryck på Start/Paus -knappen:
 2. Vrid väljarvredet till "Återställ"-läget .
 3. Vänta i 1 sekund. Displayen visar ---- .
- Nu kan du ställa in ett nytt tvättprogram.



13.10 Öppna luckan – Lägga in plagg

Luckan är låst medan ett program eller fördröjd start används. Displayen visar indikatorn .



Om temperaturen och nivån på vattnet i trumman är för hög och/eller trumman fortfarande roterar ska du inte öppna luckan.

Hur du lägger till eller tar bort plagg:

1. Tryck på Start/Paus -knappen: Indikatorn för låst lucka slocknar på displayen.
2. Öppna luckan. Ta bort eller lägg till plagg om så behövs. Stäng luckan och tryck på Start/Paus -knappen. Programmet eller den fördröjda starten fortsätter.

13.11 Programavslut

När programmet är klart stängs produkten av automatiskt. Ljudsignalerna hörs (om de är aktiva). På displayen visas .

Kontrolllampan för Start/Paus -knappen släcks.

Luckan låses upp och indikatorn  släcks.

1. Tryck på På/Av -knappen för att stänga av maskinen. Fem minuter efter att programmet avslutats stänger energisparfunktionen automatiskt av produkten.









När du slår på produkten igen visas slutet på det senast inställda programmet på displayen. Vrid programvredet för att ställa in ett nytt program.

2. Ta ut tvätten ur produkten.
3. Se till att trumman är tom.
4. Låt luckan och tvättmedelsfacket stå på glänt för att undvika mögelbildning och dålig lukt.



13.12 Tömning av vattnet efter programmets slut

Om du har valt ett program eller en funktion som inte tömmer ut vattnet efter den sista sköljningen, avslutas programmet, men:

- Tiden visar  och displayen visar att luckan är låst .
 - Indikatorlampan för Start/Paus -knappen börjar blinka.
 - Trumman roterar fortfarande med jämna mellanrum för att undvika att tvätten skrynklas.
 - Luckan förblir låst.
 - Du måste tömma ut vattnet för att kunna öppna locket:
1. Tryck vid behov på Centrifugeringsknappen för att minska centrifugeringshastigheten som produkten föreslår.
 2. Tryck på Start/Paus -knappen: produkten tömmer ut vattnet och centrifugerar.

Indikatorn för Sköljstopp  eller  försvinner.



Om du har ställt in Tyst  och centrifugeringshastigheten inte har ändrats, kommer maskinen bara att tömma ut vattnet om du har tryckt på Start/Paus -knappen.

3. När programmet är klart och indikatorn för lucklåset  släcks kan du öppna luckan.
4. Tryck på På/Av -knappen i några sekunder för att inaktivera produkten.

13.13 Standby-funktion

Standby-funktionen stänger automatiskt av produkten för att minska energiförbrukningen om:

- Du använder inte produkten i 5 minuter utan att något program körs. Tryck på knappen På/Av för att slå på produkten igen.
- 5 minuter efter att tvättprogrammet har avslutats.

Tryck på knappen På/Av för att slå på produkten igen.

Displayen visar att det senaste programmet har avslutats.

Vrid programvredet för att ställa in ett nytt program.

Om vredet har roterats till positionen

"Återställning" ("Reset") ●, stängs maskinen av automatiskt efter 30 sekunder.



Efter körning av ett program eller en funktion som avslutas med vatten i trumman, **stängs inte** produkten av genom standby-funktionen, och du blir påmind om att du ska tömma ut vattnet.



Fjärrstyrning hämmar standby-funktionen, men efter 15 minuter går maskinen in i nätverksläge och displayen visar bara indikatorn .

14. UNDERHÅLL OCH RENGÖRING



⚠ VARNING!

Se Säkerhetsavsnitten.

14.1 Periodiskt rengöringsschema

Tack vare periodisk rengöring kommer din tvättmaskin att hålla längre.

Efter varje program, håll luckan och tvättmedelsfacket något öppna för att få luftcirkulation och torka luftfuktigheten inuti produkten.

Om maskinen inte ska användas på länge: stäng vattenkranen och dra ur nätsladden.

Preliminärt regelbundet rengöringsschema:

Avkalkning	Två gånger per år
Underhållstvätt	En gång i månaden
Rengör lucktätningen	Varannan månad
Rengör trumman	Varannan månad
Rengör tvättmedelsfack och AutoDose-behållare	Två gånger per år
Rengör tömningspumpens filter	Två gånger per år
Rengör tilloppsslangen och ventilfiltret	Två gånger per år

14.2 Ta bort alla främmande föremål



Se till att alla fickor är tömda och alla lösa delar har säkrats innan du kör ett program.

Ta bort alla främmande föremål (som metallklämmor, knappar, mynt osv.) som du kan hitta i luckans gummitätning, filtren och trumman. Se avsnitten "Lucktätning med dubbla lager", "Rengöring av trumman", "Rengöring av tömningspumpfiltret" och "Rengöring av tilloppsslangen och ventilfiltret". Var försiktig med gardiner. Ta bort hakarna och lägg gardinerna i en tvättpåse eller ett örngott. Vid behov, kontakta vårt auktoriserade servicecenter.

14.3 Utvändig rengöring

Rengör produkten endast med mild rengöringsmedel och varmt vatten. Torka alla ytor noga.

Använd inga skursvampar eller annat som kan repa materialet.



⚠ FÖRSIKTIGHETSÅTGÄRDER!

Använd inte denaturerad sprit, lösningsmedel eller kemiska produkter.

⚠ FÖRSIKTIGHETSÅTGÄRDER!

Rengör inte metallytorna med klorinbaserat rengöringsmedel.

14.4 Avkalkning



Om vattnet i ditt område är hårt eller medelhårt rekommenderar vi att du använder en vattenavhårdare för tvättmaskiner (för avkalkning emellanåt).

Kontrollera trumman regelbundet för eventuella kalkavlagringar.



Följ alltid anvisningarna på produktförpackningen.

14.5 Underhållstvätt

Upprepad och långvarig användning av lågtempererade och korta program kan orsaka tvättmedelsansamlingar, luddansamlingar, bakteriehärdar samt biofilmsformeringar på insidan av trumman och röret. Detta kan leda till obehaglig lukt och mögelbildningar.

För att undvika dessa ansamlingar och förbättra hygienin i tvättmaskinen är det bra att köra en underhållstvätt minst en gång i månaden:

1. Ta ut tvätten ur trumman.
2. Avaktivera AutoDose-funktionen för tvättmedel och sköljmedel.
3. Kör ett vit-/kulörtvättprogram med högsta temperatur med en liten mängd tvättmedel, eller kör program Maskinrengöring om det finns.

14.6 Lucktätning

Denna produkt är designad med ett **självrengörande tömningssystem**, där lätta luddfibrer som faller av kläderna töms ut med vattnet. Undersök tätningen regelbundet och rengör vid behov enligt beskrivningen i följande diagram. Mynt, knappar och andra små föremål kan tas bort när programmet är klart.

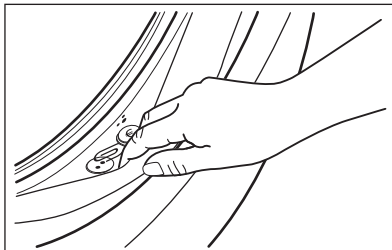

Rengör den vid behov med ett rengöringsmedel innehållande ammoniak utan att repa tätningssytan.



Följ alltid anvisningarna på produktförpackningen.

14.7 Rengöring av trumman

Undersök trumman regelbundet för att förhindra oönskade avlagringar.

Rostavlagringar kan förekomma i trumman beroende på främmande rostande föremål i tvätten eller om kranvattnet innehåller järn

Rengör trumman med en specialprodukt för rostfritt stål.



Följ alltid anvisningarna på produktförpackningen. Rengör inte trumman med sura avkalkningsmedel, skurpulver som innehåller klor eller med stålull.

För en grundlig rengöring:

1. Rengör trumman med en specialprodukt för rostfritt stål.



Följ alltid anvisningarna på produktförpackningen.

2. Ta ut tvätten ur trumman.
3. Avaktivera AutoDose -funktionen för tvättmedel och sköljmedel.
4. Kör ett kort vit-/kulörtvättprogram med högsta temperatur med en liten mängd tvättmedel, eller kör program Maskinrengöring om det finns. Om din produkt är ansluten till Wi-Fi kan

specialprogrammet Maskinrengöring också laddas ner via appen.

5. Tillsätt manuellt en liten mängd pulvertvättmedel eller en specifik produkt i en tom trumma för att skölja ut eventuella rester.



I slutet av ett program kan displayen ibland visa ikonen . Detta är en rekommendation att köra "trumrengöring". När trumrengöringen är klar försvinner ikonen.

14.8 Rengöra tvättmedelsfacket och autodoseringsAutoDose facket



FÖRSIKTIGHETSÅTGÄRDER!

Om du ändrar tvättmedelstyp som t.ex. märke, koncentration och tjocklek, bör du rengöra tvättmedelsdispensern.



Se till att alla facken är tomma före rengöring.

För att förhindra eventuella avlagringar av torkat tvättmedel, koagulerat sköljmedel, mögelbildning i tvättmedelsfacket och/eller koagulerade flytande tillsatser i AutoDose fack, ska en rengöringsprocedur utföras varannan månad, som förklaras i följande diagram:

1. Öppna tvättmedelsfacket. Tryck ner haken som på bilden och dra ut tvättmedelslådan.

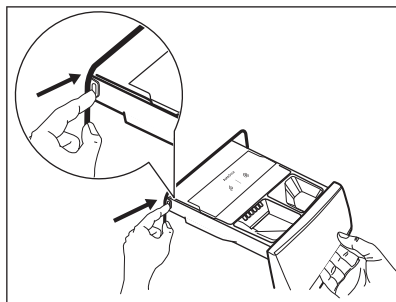

2. Ta bort insatsen för mjukmedel och, om den är isatt, behållaren för flytande tvättmedel.

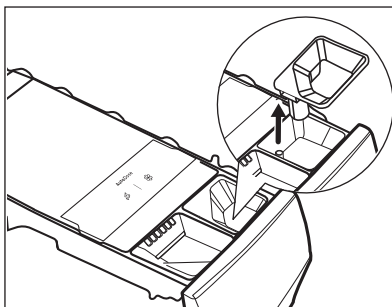
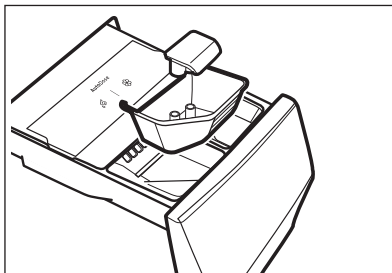

3. Tryck på fliken baktill enligt bilden och lyft upp locket för att ta bort det.

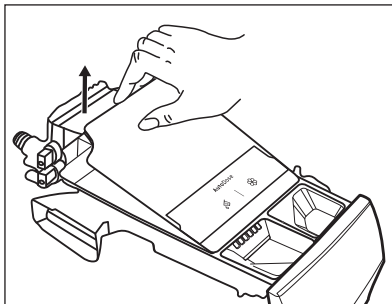
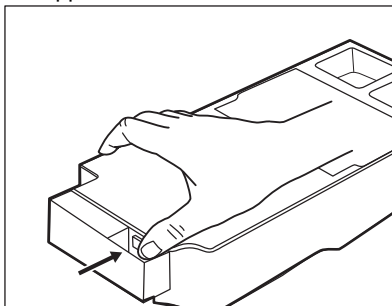

4. För att ta bort eventuella rester av tvättmedel eller om du placerar fel tillsatser i tankarna, töm lådan i ett fat eller i lämpliga behållare för att samla upp vätskan.

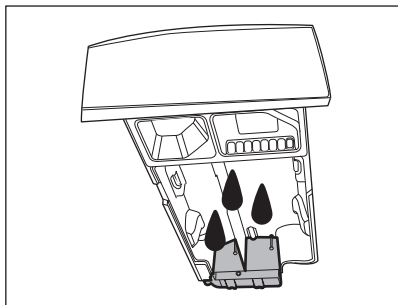

5. Tvätta lådan och alla insatser under rinnande vatten eller rengör den med en fuktig trasa.

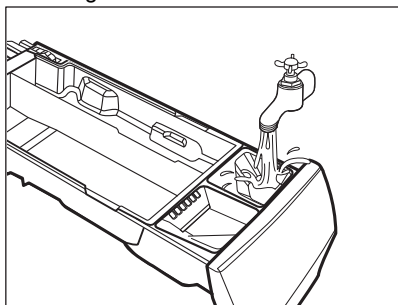

⚠ FÖRSIKTIGHETSÅTGÄRDER!

Använd inga vassa objekt eller metallborstar eller svampar. Tvätta inte lådan i en diskmaskin.

6. Vänd facket upp och ner och öppna bottenlocket enligt bilden.

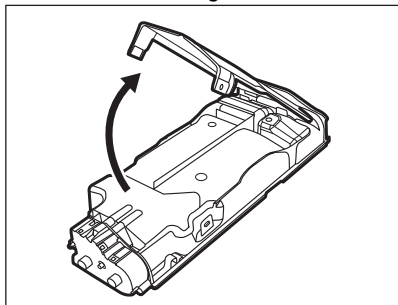

7. Se till att alla tvättmedelsrester avlägsnas från tvättmedelstransportören. Använd bara mjuka svampar.
8. Sätt tillbaka bottenlocket till sin position genom att anpassa hålen på låskrokarna enligt bilden. Skjut in den till ett "klick" hörs.

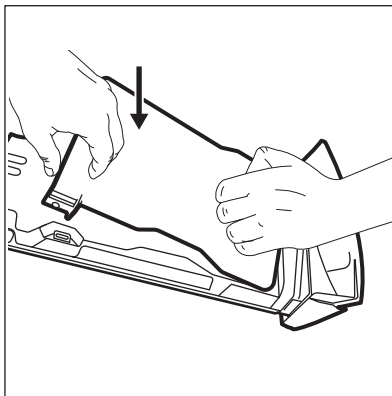

⚠ FÖRSIKTIGHETSÅTGÄRDER!

Tryck på bottenlocket enligt figur. Se till att det är ordentligt stängt.

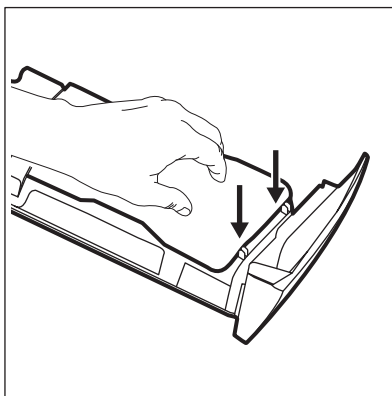

⚠ VARNING!

Rengör inte med några vassa objekt eller metallborstar på delar, pumpar eller sensorer som finns längst bak vid lådan. Använd bara mjuka fuktiga trasor.

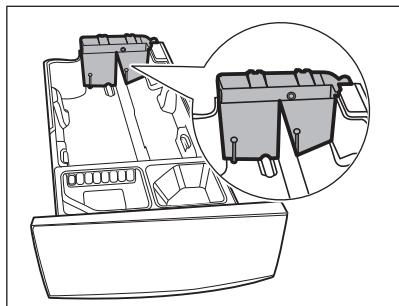

⚠ VARNING!

Om rester fortfarande finns kvar baktill på facken, lägg lådan i blöt i varmt vatten. Använd inga verktyg för att rengöra. Före blötläggning, ta bort handtaget genom att trycka ner den röda knappen och dra handtaget som visas på bilden.

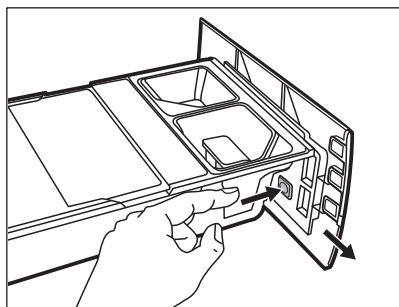

9. Se till att alla tvättmedelsrester är borta från den övre och nedre delen av urtaget. Använd en liten borste för att rengöra urtaget.

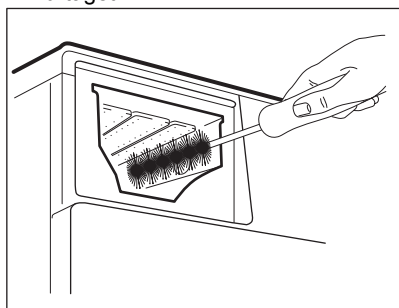

10. Sätt tillbaka lådan så här:
a. Sätt tillbaka handtaget om det togs bort.

- b. Sätt tillbaka bottenlocket och tryck till ett "klick" hörs.
c. Sätt tillbaka det övre locket på facket och tryck till ett "klick" hörs.
d. Byt delarna på det manuella facket.
11. Sätt in tvättmedelsfacket i skenorna och stäng försiktigt tills ett "klick" hörs. Kör sköljprogrammet utan någon tvätt i maskinen.

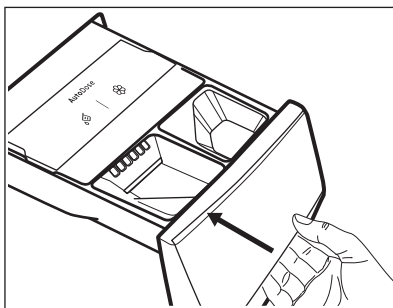

För att återställa funktionaliteten, fyll facken med tvättmedel och mjukmedel.

14.9 Rengöra tömningspumpens filter

⚠ VARNING!

Koppla bort nätkontakten från eluttaget.



Kontrollera filtret för tömningspumpen regelbundet och se till att det är rent.

Rengör tömningspumpens filter om:

- Maskinen tömmer inte ut vattnet.
- Trumman snurrar inte.
- Produkten avger ett konstigt ljud på grund av blockeringen av tömningspumpen.
- Displayen visar larmkoden **E2**!

⚠ VARNING!

- Ta inte bort filtret när produkten är igång.
- Rengör inte pumpen om vattnet i produkten är hett. Vänta tills vattnet har svalnat

Rengöra pumpfiltret enligt beskrivningen i följande diagram:

Ha alltid en trasa till hands för att torka upp eventuellt vattenspill när du tar bort filtret.

1. Öppna pumphjulet.

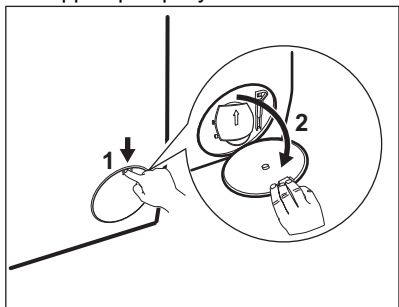

2. Placera en lämplig skål under avloppet för tömningspumpen för att samla upp vattnet som rinner ut.
3. Öppna rännan nedåt. Ha alltid en trasa till hands för att torka upp eventuellt vattenspill när du tar bort filtret.

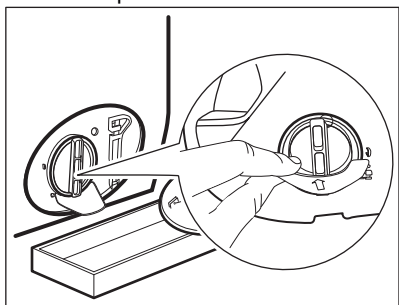

4. Vrid filtret 180 grader i moturs riktning för att öppna det, utan att ta bort det. Låt vattnet rinna ut.

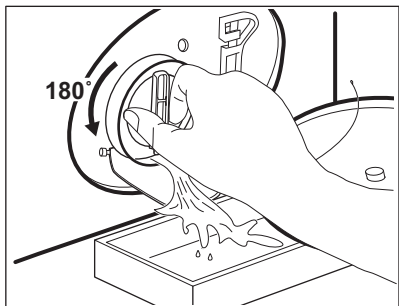

5. Vrid tillbaka filtret och töm behållaren när skålen är full av vatten.

6. Upprepa steg 4 och 5 tills vattnet slutar rinna.
7. Ta bort filtret genom att vrida det moturs.

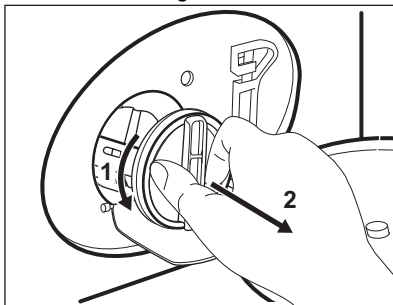

8. Avlägsna ludd och föremål från filterinsatsen om det behövs.
9. Se till att pumphjulet kan rotera. Om det inte roterar ska du kontakta vårt auktoriserade servicecenter.

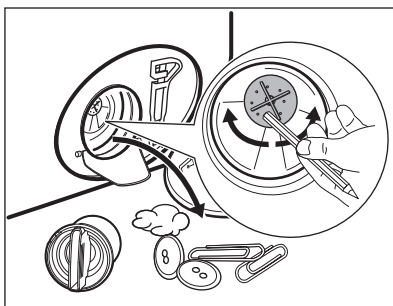

10. Skölj filtret under vattenkranen.

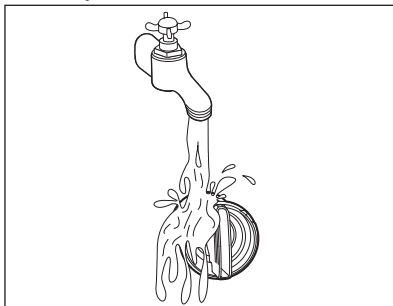

11. Sätt tillbaka filtret i styrskenorna genom att vrida det medsols. Var noga med att dra åt filtret ordentligt för att förhindra läckage.

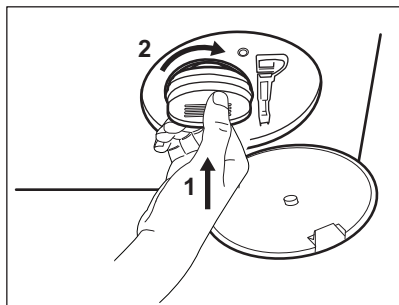

12. Stäng pumpskyddet.

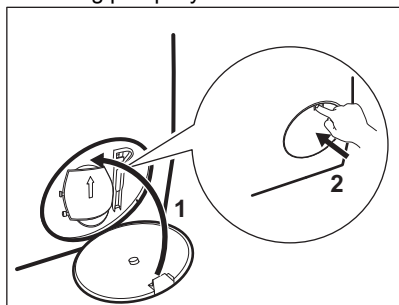

När vattnet tappas ut med nödtömningsproceduren måste tömningsystemet aktiveras igen:

- a. Häll 2 liter vatten i tvättmedelsfacket för huvudtvätt.
- b. Starta programmet för att tömma ut vattnet.

14.10 Rengöring av tilloppslangen och ventilfiltret

Det rekommenderas att rengöra både filtren på tilloppslangen och ventilen två gånger om året för att ta bort eventuell avlagringar som samlats under tiden. Rengör filter enligt beskrivningen i följande diagram:

1. Ta bort tilloppslangen från kranen och rengör filtret.

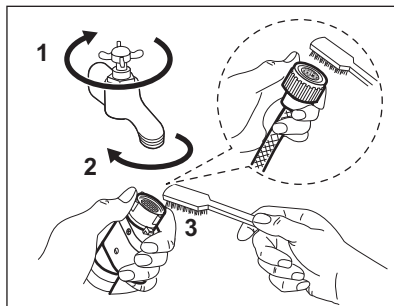

2. Ta bort tilloppslangen från produkten genom att lossa på ringmuttern.

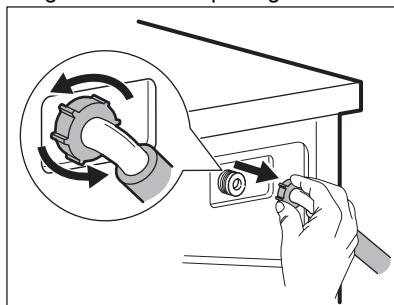

3. Rengör ventilfiltret på produktens baksida med en tandborste.

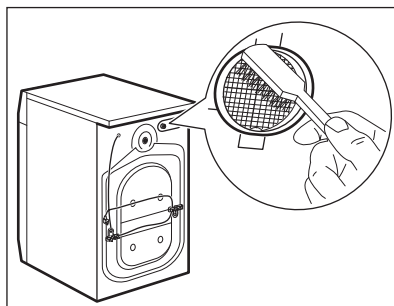

4. När du sätter tillbaka slangen på produkten ska den vridas till vänster eller till höger (inte i vertikalt läge) beroende på hur din vattenkran är placerad.

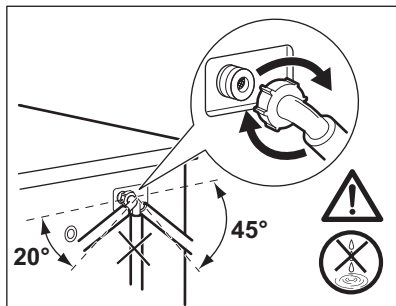

14.11 Nödtömning

Om maskinen inte töms på vatten kan man köra samma procedur som beskrivs i paragrafen "Rengör tömningspumpens filter". Rengör pumpen vid behov.

När vattnet tappas ut med nödtömningsproceduren måste tömningssystemet aktiveras igen:

1. Håll 2 liter vatten i tvättmedelsfacket för huvudtvätt.

2. Starta programmet för att tömma ut vattnet.

14.12 Åtgärder vid frysrisk

Om produkten är installerad på en plats där temperaturen kan sjunka till 0 °C eller lägre, ta bort det kvarvarande vattnet i tillloppsslangen och tömningspumpen.

1. Koppla bort produkten från eluttaget.
2. Stäng vattenkranen.
3. Placera tillloppsslangens båda ändar i en behållare och låt vattnet rinna ur slangen.
4. Töm tömningspumpen. Se nödtömningsproceduren.
5. När tömningspumpen är tom, sätt tillbaka tillloppsslangen igen.

WARNING!

Se till att temperaturen är över 0 °C innan du använder produkten igen. Tillverkaren har inget ansvar för de skador som orsakas av låga temperaturer.

15. FELSÖKNING

WARNING!

Se Säkerhetsavsnitten.

15.1 Larmkoder och möjliga fel

Produkten startar inte eller stannar under drift. Prova först att hitta en lösning på problemet (se tabellerna).

WARNING!

Stäng av produkten innan du gör någon kontroll.

Vid vissa problem visar displayen en larmkod och Start/Paus ►|| - knappen kan blinka kontinuerligt:



Om maskinen har för mycket tvätt i trumman, ta bort en del plagg och/eller tryck in luckan och tryck på Start/Paus-knappen så att ►||-indikatorn slutar blinka (se bilden nedan).

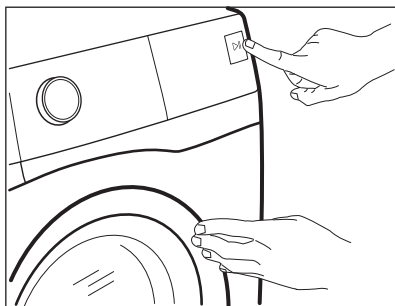

Problem	Möjlig lösning
E11 Maskinen fylls inte med vatten.	<ul style="list-style-type: none">• Kontrollera att vattenkranen är öppen.• Kontrollera att trycket från vattenledningen inte är för lågt. Kontakta din lokala vattenleverantör för information om detta.• Kontrollera att vattenkranen inte är igentäppt.• Kontrollera att tilloppsslangen inte är böjd, skadad eller vriden.• Kontrollera att kopplingarna till tilloppsslangarna är korrekt anslutna.• Kontrollera att filtren i tilloppsslangarna och filtren i ventilerna inte är igentäppta. Se "Underhåll och rengöring".
E21 Maskinen tömmer inte ut vattnet.	<ul style="list-style-type: none">• Kontrollera att avloppsmuffen inte är igentäppt.• Kontrollera att avloppsslangen inte är böjd eller vriden.• Kontrollera att tömningsfiltret inte är igentäppt. Rengör filtret vid behov. Se "Underhåll och rengöring".• Kontrollera att kopplingarna till tömnings slangarna är korrekt anslutna.• Ställ in tömningsprogrammet om du ställer in ett program utan tömningsfas. Om tömningsprogrammet inte finns tillgängligt på programvredet kan det ställas in via appen.• Ställ in tömningsprogrammet om du väljer en funktion som lämnar vattnet kvar i maskinen.
E41 Maskinluckan är öppen eller inte ordentligt stängd.	<ul style="list-style-type: none">• Kontrollera att luckan är ordentligt stängd.
E91 Internt fel. Ingen kommunikation mellan produktens elektriska delar.	<ul style="list-style-type: none">• Programmet avslutades inte ordentligt eller stoppades för tidigt. Stäng av maskinen och sätt på den igen.• Om larmkoden visas igen, kontakta ett auktoriserat servicecenter.

EH1: Nätspänningen är utanför området.

EH2: Matarspänningen är för hög.



EH3: Matarspänningen är för låg.

Avaktivera och aktivera maskinen om andra felkoder visas på displayen.

Kontakta det auktoriserade servicecentret om problemet fortsätter.

Se tabellen nedan för möjliga lösningar vid andra problem med produkten.

Problem	Möjlig lösning
Programmet startar inte.	<ul style="list-style-type: none">• Se till att stickkontakten sitter ordentligt i eluttaget.• Kontrollera att maskinens lucka är stängd.• Kontrollera att det inte finns någon utlöst säkring i säkringsdosan.• Kontrollera att Start/Paus  har tryckts.• Om fördröjd start är inställd avbryter du den inställningen eller väntar tills nederäkningen är slut.• Se till att tvättmedelsdispensern är ordentligt stängd.• Avaktivera Barnlås-funktionen om den är på.• Kontrollera vredets läge på det valda programmet.
Maskinen fylls med vatten och töms omedelbart.	<ul style="list-style-type: none">• Kontrollera att tömningsslangen är i rätt läge. Slangen kan vara för lågt ställd. Se "Installationsanvisningarna".
Centrifugeringsfasen fungerar inte eller tvättprogrammet varar längre än normalt.	<ul style="list-style-type: none">• Ställ in centrifugeringsprogrammet. Om tömningsprogrammet inte finns tillgängligt på programvredet kan det ställas in via appen.• Kontrollera att tömningsfiltret inte är igentäppt. Rengör filtret vid behov. Se "Underhåll och rengöring".• Justera plaggen manuellt i trumman och starta centrifugeringsfasen igen. Detta problem kan orsakas av balansproblem.
Det finns vatten på golvet.	<ul style="list-style-type: none">• Kontrollera att kopplingarna i vattenslangarna är täta och att inget vattenläckage förekommer.• Kontrollera att tilloppsslangen och tömningsslangen inte är skadade.• Kontrollera att du använder rätt tvättmedel och rätt mängd.
Du kan inte öppna luckan.	<ul style="list-style-type: none">• Se till att du inte har valt ett tvättprogram som avslutas med vatten i trumman.• Kontrollera att tvättprogrammet är klart.• Ställ in tömnings- eller centrifugeringsprogrammet om det finns vatten i trumman. Om centrifugerings- och tömningsprogrammen inte finns tillgängliga på programvredet kan de ställas in via appen.• Se till att produkten får elektrisk ström.• Detta problem kan orsakas av ett produktfel. Kontakta ett auktoriserat servicecenter.• Om du måste öppna luckan ska du läsa "Nödöppning av luckan" noga.• Se till att Remote Start Mode inte är aktiverat. Avaktivera den.

Problem	Möjlig lösning
Uppkopplingsindikatorn visas inte på displayen  .	<ul style="list-style-type: none"> • Kontrollera den trådlösa signalen. • Kontrollera att den trådlösa anslutningen är påslagen. Se avsnittet "Konfigurera trådlös anslutning för tvättmaskinen" i kapitlet "Wi-Fi – Anslutningsinstallation". • Kontrollera ditt hemnätverk och din router. • Starta om routern. • Kontakta din internetleverantör om problemen med det trådlösa nätverket kvarstår.
Appen kan inte ansluta till produkten.	<ul style="list-style-type: none"> • Kontrollera den trådlösa signalen. • Se till att din smarta enhet är ansluten till det trådlösa nätverket. • Kontrollera ditt hemnätverk och din router. • Starta om routern. • Kontakta din internetleverantör om det är problem med det trådlösa nätverket. • Maskinen eller din smartenhet, eller båda, måste konfigureras igen om en ny router har installerats eller om routerns konfiguration har ändrats.
Det händer ofta att appen inte kan ansluta till maskinen.	<ul style="list-style-type: none"> • Se till att den trådlösa signalen når maskinen. Försök med att flytta routern så att den står så nära maskinen som möjligt eller köp en förstärkare till routern. • Se till att den trådlösa signalen inte störs av mikrovågor. Stäng av mikrovågsugnen. Undvik att använda mikrovågsugnen och fjärrkontrollen samtidigt.
Displayen visar  . Alla knappar är inaktiva, utom På/Av .	<ul style="list-style-type: none"> • Maskinen laddar ner alla uppdateringar. Vänta tills uppdateringsprocessen är klar. Om du avaktiverar maskinen under uppdateringen återupptas den när du aktiverar den igen.
Maskinen avger ett konstigt ljud och vibrerar.	<ul style="list-style-type: none"> • Kontrollera att maskinen står plant. Se "Installationsanvisningarna". • Kontrollera att förpackningen och/eller transportbultarna är borttagna. Se "Installationsanvisningarna". • Lägg i mer tvätt i trumman. Du kan ha lagt i för liten tvättmängd.
Programtiden ökar eller minskar under programmets förlopp.	<ul style="list-style-type: none"> • SensiCare System kan justera programmets varaktighet efter typ av tvätt och tvättmängd. Se avsnittet "SensiCare System Detektion av tvättmängd" i kapitlet "Daglig användning".
Tvättresultaten är inte tillräckligt bra.	<ul style="list-style-type: none"> • Öka mängden tvättmedel eller använd ett annat tvättmedel. • Använd specialprodukter för att ta bort svåra fläckar innan du kör igång tvättprogrammet. • Kontrollera att du ställt in rätt temperatur. • Minska tvättmängden. • Kontrollera, vid användning av AutoDose-behållare, att de inte är tomma. • Kontrollera, vid användning av AutoDose-behållare, den förinställda doseringen av tvättmedel och sköljmedel. Se "Grundinställningar" i avsnittet AutoDose "Tekniken". • Rengör AutoDose-behållarna före användning av tvättmedel, sköljmedel eller andra tillsatser av ett annat märke.
För mycket skum i tvätttrumman under tvättprogrammet.	<ul style="list-style-type: none"> • Minska mängden diskmedel eller antalet tabletter eller endosdiskmedel. • Kontrollera, vid användning av AutoDose-behållare, den förinställda doseringen av tvättmedel och sköljmedel. Se "Grundinställningar" i avsnittet AutoDose "Tekniken".

Problem	Möjlig lösning
Nivån av tvättmedel/sköljmedel har inte minskat i Auto-Dose-behållarna efter tvättning.	• Detta är normalt, facken är ganska stora och tvättmedelsåtgången kan vara svår att se med blotta ögat.

Sätt på maskinen efter kontrollen. Programmet fortsätter från den punkt där det avbröts.

Kontakta ett auktoriserat servicecenter om problemet uppstår igen.

Nödvändig information för servicecentret finns på produktdekalen.

15.2 Nödöppning av luckan

Produktens lucka förblir stängd vid strömbrott eller produktfel.

Tvättprogrammet fortsätter när strömmen återställs. Om luckan förblir låst vid fel kan den öppnas med nödupplåsningfunktionen.

Innan du öppnar luckan:

FÖRSIKTIGHETSÅTGÄRDER!

Risk för brännskador föreligger!
Kontrollera att vattentemperaturen och tvätten inte är varm. Om så behövs, vänta tills de svalnat.

FÖRSIKTIGHETSÅTGÄRDER!

Risk för personskadorna föreligger!
Kontrollera att trumman inte snurrar. Vid behov, vänta tills trumman slutat snurra.

i

Kontrollera att vattennivån i trumman inte är för hög. Vid behov, fortsatt med nödtömning (se "Nödtömning" i avsnittet "Skötsel och rengöring").

Gör så här för att öppna luckan:

1. Tryck på knappen På/Av för att stänga av maskinen.
2. Koppla bort nätkontakten från eluttaget.
3. Öppna filterluckan.
4. Dra nödlåsningstryckaren nedåt en gång. Dra den nedåt igen, håll den tätt intill, och öppna under tiden luckan.

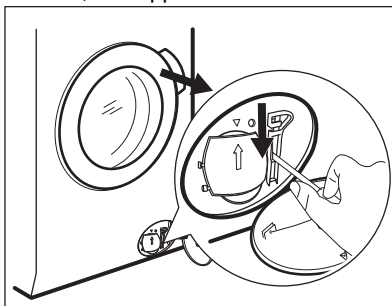

5. Ta ut tvätten och stäng sedan maskinluckan.
6. Stäng filterluckan.

16. FÖRBRUKNINGSVÄRDEN

16.1 Kommentar



QR-koden på energimärkningsetiketten som medföljer produkten innehåller en webblänk till information gällande maskinens prestanda i EU EPREL-databasen. Förvara energimärkningsetiketten som referens tillsammans med användarhandboken och alla andra dokument som medföljer denna produkt.

Det går också att hitta samma information i EPREL med länken <https://eprel.ec.europa.eu> och modellnamnet och produktnumret som du hittar på produktens typskylt.



Värden och programtider kan variera beroende på olika förhållanden (t.ex. rumstemperatur, vattentemperatur och tryck, storlek och typ av tvätt, matningsspänning) och även om standardinställningarna för ett program ändras.

16.2 Enligt kommissionens förordning Eu 2019/2023 och det ukrainska dekretet 834/2023

Eco 40-60-program	kg	kWh	Liter	tt:mm	% 1)	°C	varv/ min ²⁾
Full maskin	10.5	0.950	64.0	03:59	53.00	38.0	1351
Halvfull maskin	5.25	0.660	50.0	02:59	53.00	36.0	1351
Kvartsfull maskin	2.5	0.195	40.0	02:40	54.00	23.0	1351

1) Återstående fukt efter centrifugering. Ju högre centrifugeringshastighet man väljer desto högre blir ljudnivån och desto lägre blir mängden kvarvarande fukt i tvätten.

2) Maximal centrifughastighet.

Strömförbrukning i olika lägen

Av (W)	Standby (W)	Fördrojd start (W)	Nätverkläge standby (W)
0.50	0.50	4.00	2.00 ¹⁾

Tid till "Off"/"Standby"-läge är max 15 minuter.

1) Energiförbrukningen för den anslutna funktionen är cirka 17,5 kWh per år. För att koppla bort funktionen, se kapitlet "WiFi - Anslutningsinställningar".

16.3 Vanliga program



Dessa värden är endast indikerande.

Program	kg	kWh	Liter	tt:mm	% 1)	°C	varv/ min ²⁾
Bomull ³⁾ 90 °C	10.5	3.200	90.0	04:10	52.00	85.0	1400
Bomull 60 °C	10.5	2.200	90.0	04:00	52.00	55.0	1400
Bomull ⁴⁾ 20 °C	10.5	0.400	90.0	03:20	52.00	20.0	1400
Syntet 40 °C	4.0	0.800	55.0	02:15	35.00	40.0	1200
Fintvätt ⁵⁾ 30 °C	2.0	0.400	60.0	01:05	35.00	30.0	1200
Ylle 30 °C	1.5	0.300	65.0	01:05	30.00	30.0	1200

1) Återstående fukt efter centrifugering. Ju högre centrifugeringshastighet man väljer desto högre blir ljudnivån och desto lägre blir mängden kvarvarande fukt i tvätten.

2) Referensindikator på centrifughastighet.

3) Lämpligt för mycket smutsig tvätt.

4) Lämplig för lätt smutsad tvätt av bomull, syntet och blandade material.

5) Det fungerar också som ett snabbt tvättprogram för lätt smutsad tvätt.

17. SNABBGUIDE

17.1 Daglig användning

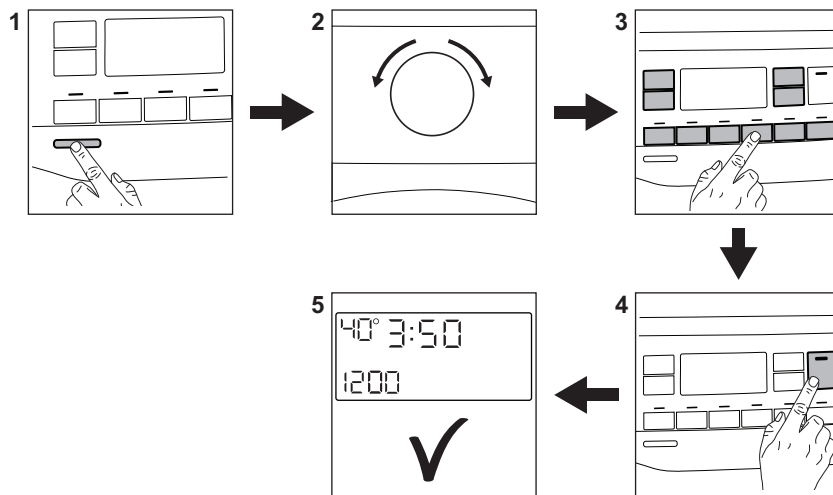

• Anslut stickkontakten i eluttaget.

• Öppna vattenkranen.

- Tryck på knappen **På/Av** för att slå på tvättmaskinen (1).
 - Vrid programvredet för att ställa in önskat program (2).
 - Ställ in önskade funktioner med respektive touch-knappar (3).
 - Lägg in tvätten i trumman, ett plagg åt gången utan att överskrida maximal tvättmängd. Stäng luckan och kontrollera att inget plagg har fastnat mellan tätningen och luckan.
 - **Om du använder AutoDose-facken,** laddas tvättmedels- och sköljmedelsfacken upp automatiskt. Se till att facken inte är tomma.
- När man använder manuell påfyllning,** häll tvättmedel och andra medel i rätt fack.

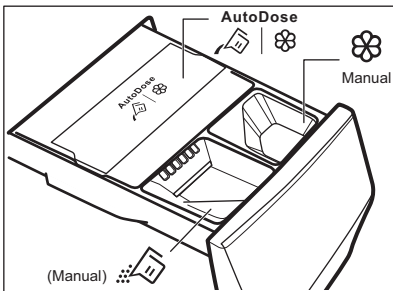

När man använder flytande tvättmedel och manuell påfyllning, för in behållaren för flytande tvättmedel.

- Starta programmet genom att trycka på knappen **Start/Paus**  (4).
- Tvättmaskinen startar.
- När programmet är slut ska tvätten tas ut.
- Tryck på knappen **På/Av** för att stänga av maskinen.



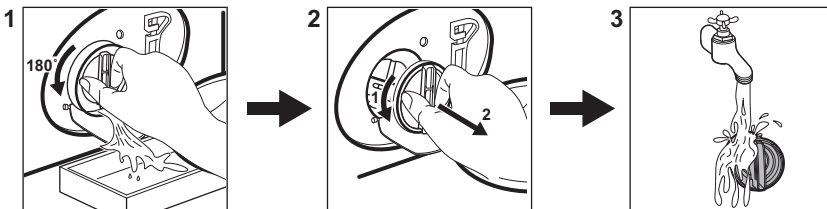

17.2 Rengöra tömningspumpens filter



Rengör filtret regelbundet och särskilt om larmkoden **E2** visas på displayen.

17.3 Program

Program	Tvättmängd	Produktbeskrivning
QuickCare 69min	5.0 kg	Bomulls- och syntetplagg. Det här programmet ger bra tvättresultat på kort tid.

Program	Tvättmängd	Produktbeskrivning
Bomull	10.5 kg ¹⁾	Vita och färgade bomullsmaterial. Idealisk för normal och grov smuts.
Syntet	4.0 kg	Syntetplagg eller blandade material.
Fintvätt	2.0 kg	Ömtåliga material som akryl, viskos, polyester.
 Ylle/Siden	1.5 kg	Maskintvättbar ylle, handtvättbar ylle och fintvätt.
Snabb 20min	3.0 kg	Bomulls- och syntetplagg som är lätt smutsade eller bara har använts en gång.
 Ånga Uppfräschning	1.0 kg	Bomulls- och syntetplagg som behöver slätas ut.
Centrifugering/ Tömning	10.5 kg ¹⁾	För att centrifugera tvätten och tömma ut vattnet i trumman Alla material utom ylle och ömtåliga material.
Sköljning	10.5 kg ¹⁾	Alla material, förutom ylle och mycket ömtåliga material. Program för sköljning och centrifugering.
Träningskläder	4.0 kg	Sportkläder, syntetfibrer som polyester, polyester-/elastanblandningar och polyamid. Lämplig för avlägsnande av svett och kroppsmuts från tekniska sportplagg.
Täckan	3.0 kg	Syntetfilter, fjäder- och duntäckan, vadderade kläder, täcken.
 Outdoor	2.0 kg ²⁾ 1.0 kg ³⁾	Moderna sportplagg för utomhusbruk.
 Hygien	10.5 kg ¹⁾	Vita bomullsplagg. Detta program tar bort mer än 99,99 % av bakterier och virus ⁴⁾ . Det säkerställer också en rejäl minskning av allergener.
Eco 40–60	10.5 kg ¹⁾	Låg energicykel för bomull. Sänker temperaturen och förlänger tiden för att uppnå goda tvättresultat.

1) Programmets tvättmängd visas inte på displayen.

2) Programöversikt.

3) Tvättprogram och vattenavvisande fas.

4) Testat för Staphylococcus aureus, Enterococcus faecium, Candida albicans, Pseudomonas aeruginosa och MS2 Bacteriophage i externa tester utförda av Swisstat Testmaterialien AG år 2021 (testrapport nr 202120117).

Om man lägger i smutstvätt till **maximal kapacitet som anges för varje program**

bidrar det till att minska energi- och vattenförbrukningen.

Lämpliga tvättmedel för tvättprogram

Program	Pulvertvättmedel ¹⁾	Flytande tvättmedel	Flytande tvättmedel för kulörtvätt	Ömtåliga ylleplagg	Special
QuickCare 69min	--	▲	▲	--	--
Bomull	▲	▲	▲	--	--
Syntet	▲	▲	▲	--	--
Fintvätt	--	--	--	▲	▲
Ylle/Siden	--	--	--	▲	▲
Snabb 20min	--	▲	▲	--	--
Träningskläder	--	▲	▲	--	▲
Täcken	--	--	--	▲	▲
Outdoor	--	--	--	▲	▲
Hygien	▲	▲	--	--	▲
Eco 40-60	▲	▲	▲	--	--

1) Vid temperatur över 60 °C rekommenderas pulvertvättmedel.

▲ = Rekommenderas

-- = Rekommenderas ej

17.4 Tvättmedelstyp och mängd.

- Använd endast tvättmedel och andra tillsatser som är särskilt avsedda för tvättmaskiner. Först, se följande allmänna regler:
 - pulvertvättmedel (även tabletter och tvättmedel för engångsbruk) för alla typer av material, utom ömtåliga material. Pulvertvättmedel med blekmedel är att föredra för vittvätt,
 - Flytande tvättmedel, helst för tvättprogram med låga temperaturer (max. 60 °C) för alla typer av material, eller specialtvättmedel för endast ylle.
- Blanda inte olika sorters tvättmedel.
- Använd mindre tvättmedel om:
 - du tvättar en liten mängd,
 - tvätten är lätt smutsad,
 - det bildas mycket skum under tvättningen.
- När du använder tvättmedelstapetter eller -kapslar ska du alltid placera dem i trumman, inte i tvättmedelsfacket, och följa tillverkarens rekommendationer.

Otillräckligt med tvättmedel kan ge:

- otillfredsställande tvättresultat,
- tvätten blir grå,
- kläderna blir oljiga,
- det bildas mögel inuti maskinen.

För mycket tvättmedel kan ge:

- lödder,
- minskad tvätteffekt,
- otillräcklig sköljning,
- större miljöpåverkan.

17.5 Periodiskt rengöringsschema

Tack vare periodisk rengöring kommer din tvättmaskin att hålla längre.

Efter varje program, håll luckan och tvättmedelsfacket något öppna för att få luftcirkulation och torka luftfuktigheten inuti produkten.

Om maskinen inte ska användas på länge: stäng vattenkranen och dra ur nätsladden.

Preliminärt regelbundet rengöringsschema:

Avkalkning	Två gånger per år
Underhållstvätt	En gång i månaden
Rengör lucktätningen	Varannan månad

Rengör trumman	Varannan månad
Rengör tvättmedelsfack och AutoDose-behållare	Två gånger per år
Rengör tömningspumpens filter	Två gånger per år
Rengör tillloppsslangen och ventilfiltret	Två gånger per år

Kontrollera trumman regelbundet för eventuella kalkavlagringar. Vi rekommenderar att du kör ett program med tom trumma och en avkalkningsprodukt då och då.

Ta bort alla främmande föremål



Se till att alla fickor är tömda och alla lösa delar har säkrats innan du kör ett program.

Ta bort alla främmande föremål (som metallklämmor, knappar, mynt osv.) som du kan hitta i luckans gummitätning, filtren och trumman. Vid behov, kontakta vårt auktoriserade servicecenter.

Lucktätning

Denna produkt är designad med ett **självrengörande tömningssystem**, där lätta luddfibrer som faller av kläderna töms ut med vattnet. Undersök tätningen regelbundet och rengör vid behov enligt beskrivningen i följande diagram. Mynt, knappar och andra små föremål kan tas bort när programmet är klart.

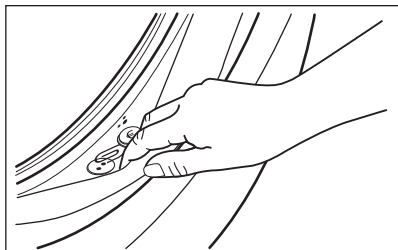

Rengör den vid behov med ett rengöringsmedel innehållande ammoniak utan att repa tätningssytan.

Avlägsna ludd och föremål från filterinsatsen om det behövs.

17.6 Inställningar för WiFi-anslutning

I detta kapitel beskrivs hur man ansluter den smarta maskinen till ett WiFi-nätverk och styr den från mobila enheter.

Denna funktion möjliggör mottagning av aviseringar, övervakning och styrning av maskinen på mobila enheter.

WiFi-funktionen är avstängd som standardinställning.





För att ansluta maskinen och utnyttja alla funktioner och tjänster krävs:

- Trådlöst hemnätverk med Internetuppkoppling.
- En mobil enhet ansluten till det trådlösa nätverket.

WiFi-modulparametrar

Frekvens	2,412–2,472 GHz för den europeiska marknaden
Protokoll	IEEE 802.11b/g/n
Max. effekt	<20 dBm
Kryptering	WPA, WPA2, WPA3

Konfigurera maskinens trådlösa anslutning

1. Tryck på På/Av -knappen i några sekunder för att aktivera maskinen. Vänta i 10 sekunder innan du fortsätter med den trådlösa konfigurationen.
2. Välj ett program genom att vrida på programvredet.
3. Tryck på och håll ned knapparna  och  samtidigt i några sekunder tills ett "klick" hörs. Släpp knapparna.  visas på displayen i 5 sekunder och indikatorn  börjar blinka.

Den trådlösa modulen startar upp.





Se till att din App är redo för anslutning.

4. Efter cirka 10 sekunder visas  (Accesspunkt) på displayen. Anslutningspunkten är öppen i cirka 5 minuter.

5. Konfigurera App. på din smarta enhet och följ instruktionerna för att ansluta produkten till ditt WiFi-nätverk.
6. Om anslutningen är konfigurerad när programinformationskärmen kommer tillbaka, visas indikatorlampan  på displayen.



Varje gång du slår på maskinen tar det ca 10 sekunder att ansluta automatiskt till nätverket. När indikatorn  slutar blinka är anslutningen klar.



För att stänga av den trådlösa anslutningen, tryck på och håll ned knapparna  och  samtidigt i några sekunder tills den första ljudsignalen hörs.

Släpp knapparna. *OFF* visas på displayen i 5 sekunder.



Om du stänger av maskinen och därefter slår på den stängs den trådlösa anslutningen av automatiskt.

För att ta bort inloggningsuppgifterna från produktens trådlösa nätverksinställningar, tryck på och håll ned

 och -knapparna samtidigt i några sekunder tills den andra ljudsignalen hörs.

Symbolen  visas på displayen i några sekunder.

18. MILJÖSKYDD

Återvinn material med symbolen . Återvinn förpackningen i rätt återvinningsbehållare. Bidra till att skydda vår miljö och vår hälsa genom att återvinna avfall från elektriska och elektroniska apparater. Släng inte produkter

som är märkta med symbolen  med hushållsavfallet. Lämna in produkten på närmaste återvinningsstation eller kontakta kommunen.

electrolux.com

157084461-A-032026



CE