



**Electrolux**



[electrolux.com/register](https://electrolux.com/register)



**EFI631W94Q**

**SV** Bruksanvisning | **Tvättmaskin**



# Välkommen till Electrolux! Tack för att du har valt en av våra produkter.



Få tips om användning, broschyrer, felsökning, service- och reparationsinformation:  
[www.electrolux.com/support](http://www.electrolux.com/support)

Med reservation för ändringar.

## INNEHÅLL

1. SÄKERHETSINFORMATION .....	2
2. SÄKERHETSINSTRUKTIONER.....	4
3. PRODUKTBESKRIVNING.....	6
4. TEKNISKA DATA.....	8
5. INSTALLATION.....	8
6. TILLBEHÖR.....	12
7. KONTROLLPANEL.....	13
8. FÖRE FÖRSTA ANVÄNDNING.....	18
9. AUTODOSE-TEKNIK (AUTODOSERING).....	19
10. PROGRAM.....	25
11. APPEN OCH YTTERLIGARE DOLDA PROGRAM.....	30
12.  INSTÄLLNINGAR FÖR WIFI-ANSLUTNING.....	31
13. DAGLIG ANVÄNDNING.....	33
14. RÅD OCH TIPS.....	37
15. SKÖTSEL OCH RENGÖRING.....	39
16. FELSÖKNING.....	46
17. FÖRBRUKNINGSVÄRDEN.....	50
18. <b>SNABBGUIDE</b> .....	51
19. MILJÖSKYDD.....	53

## 1. SÄKERHETSINFORMATION



Läs noga bifogade instruktioner före installation och användning av den här produkten.

Tillverkaren är inte ansvarig för eventuella personskador eller andra skador som uppkommit till följd av felaktig installation eller användning. Förvara alltid bruksanvisningen på en säker och tillgänglig plats för framtida behov.

## **1.1 Säkerhet för barn och personer med funktionsnedsättning**

- Denna produkt kan användas av barn från 8 års ålder och uppåt, och av personer med nedsatt fysisk, sensorisk eller mental förmåga, samt personer med bristande erfarenhet och kunskap om de övervakas eller instrueras om hur produkten används på ett säkert sätt och förstår de risker som är förknippade med användningen.
- Barn mellan 3 och 8 år eller personer med mycket omfattande och komplexa funktionsnedsättningar ska inte vara i närheten av produkten om de inte är under uppsikt.
- Barn under 3 år ska inte vistas i närheten av produkten utan ständig uppsikt.
- Barn ska övervakas så att de inte leker med maskinen.
- Håll allt förpackningsmaterial utom räckhåll för barn och kassera det på lämpligt sätt.
- Förvara rengöringsmedel utom räckhåll för barn.
- Håll barn och husdjur borta från produkten när luckan är öppen.
- Om maskinen har ett barnlås ska den aktiveras.
- Barn får inte utföra rengöring och underhåll av produkten utan uppsikt.

## **1.2 Allmän säkerhet**

- Denna produkt är endast avsedd för tvätt av maskintvättbar tvätt i hemmet.
- Denna produkt är avsedd för hushållsbruk i inomhusmiljö.
- Denna apparat kan användas i kontor, hotellrum, B&B, gårdsgästhus och liknande boenden där sådan användning inte överstiger (genomsnittliga) nivåer för hushållsanvändning.
- Ändra inte produktens specifikationer.
- Maskinens maximala tvättmängd är 9 kg. Lägg inte i mer tvätt än maximalt tillåten tvättmängd för respektive progeam (se avsnittet "Program").

- Vattentrycket vid inloppspunkten från vattentappställe måste vara 0,5–10 bar (0,05–1,0 MPa).
- Ventilationsöppningarna i botten får ej täppas igen av en matta eller annat som ligger på golvet.
- Produkten måste anslutas till vattenledningsnätet med de nya medföljande slanguppsättningarna, eller med andra nya slanguppsättningar som tillhandahålls av auktoriserat servicecenter.
- Gamla slanguppsättningar får inte återanvändas.
- Om nätsladden är skadad måste den bytas av tillverkaren, tillverkarens auktoriserade servicecenter eller personer med motsvarande utbildning, för att undvika fara.
- Stäng av produkten och koppla bort den från eluttaget före underhåll.
- Använd inte högtrycksvattenspray och/eller ånga för att rengöra produkten.
- Rengör produkten med en fuktad trasa. Använd bara neutrala rengöringsmedel. Använd inte slipande produkter, repande rengöringstussar, lösningsmedel eller metallföremål.
- Om en torktumlare placeras ovanpå tvättmaskinen, se till att använda rätt staplingsatts som godkänts av Electrolux (se mer information i kapitlet "Tillbehör - Staplingsatts").

## 2. SÄKERHETSINSTRUKTIONER

### 2.1 Installation



Installationen måste överensstämma med gällande nationella bestämmelser.

- Ta bort allt förpackningsmaterial och transportbultarna, inklusive gummibussning och plastbricka.
- Förvara transportbultarna på ett säkert ställe. Om produkten ska flyttas i framtiden måste de sättas dit igen för att låsa trumman för att förhindra skador på produkten.
- Var alltid försiktig när produkten rör sig eftersom den är tung. Använd alltid skyddshandskar och täckta skor.
- Följ installationsinstruktionerna som följer med produkten.
- Installera eller använd inte en skadad produkt.
- Installera och använd inte produkten på en plats där temperaturen understiger 0 °C eller där den utsätts för väder och vind.
- Golvytan, på vilken produkten ska installeras, måste vara plan, stabil, värmebeständig och ren.
- Kontrollera att luft kan cirkulera mellan produkten och golvet.

- Använd ett vattenpass för att kontrollera att produkten står helt vågrätt när den står på platsen där den skall användas. Om den inte gör det kan du justera fötterna tills den gör det.
- Installera inte produkten direkt över en golvbrunn.
- Spruta inte vatten på apparaten och utsätt den inte för mycket fuktighet.
- Installera inte produkten där luckan inte kan öppnas helt.
- Placera inte en stängd behållare för uppsamling av vattenläckage under produkten. Kontakta auktoriserat servicecenter för att kontrollera vilka tillbehör som kan användas.

## 2.2 Elanslutning

### **WARNING!**

Risk för brand och elektriska stötter.

- **WARNING!** Denna produkt är avsedd för att installeras/anslutas till en jordad anslutning i byggnaden.
- Använd alltid ett korrekt installerat, stötsäkert och jordat eluttag.
- Se till att de parametrarna på märkskylten överensstämmer med elnätets elektricitet.
- Använd inte grenuttag eller förlängningssladdar.
- Kontrollera så att du inte skadar stickkontakten och nätkabeln. Om produktens nätkabel behöver bytas måste det göras av vårt auktoriserade servicecenter.
- Anslut stickkontakten till eluttaget först vid slutet av installationen. Kontrollera att stickkontakten är åtkomlig efter installationen.
- Ta inte i anslutningssladden eller stickkontakten med våta händer.
- Dra inte i anslutningssladden för att koppla bort produkten från eluttaget. Ta alltid tag i stickkontakten.

## 2.3 Vattenanslutning

- Inloppsvattnet får inte överstiga 25° C.
- Orsaka inga skador på vattenslangarna.
- Före anslutning till nya slangar, slangar som inte använts under en längre tid, där reparationsarbete har utförts eller om nya enheter har monterats (vattenmätare,

etc.), ska vattnet rinna en stund tills det är rent och klart.

- Kontrollera att det inte finns några synliga vattenläckor under och efter första användningen av maskinen.
- Använd inte en förlängningsslang om tilloppsslangarna är för korta. Kontakta det auktoriserade servicecentret för byte av tilloppsslang.
- När du packar upp produkten kan det hända att vatten rinner från tömningsslangen. Detta beror på vattentesterna som utförts på produkten i fabriken.
- Tömningsslangen kan förlängas till högst 400 cm. Kontakta det auktoriserade servicecentret för den andra tömningsslangen och förlängningen.
- Kontrollera att stickkontakten är åtkomlig efter installationen.

## 2.4 Användning

### **WARNING!**

Det finns risk för personskador, elstöt, brand eller skador på produkten.

- Följ säkerhetsanvisningarna på tvättmedelspaket.
- Placera inte brandfarliga produkter eller föremål som är våta med brandfarliga produkter i, i närheten av eller på produkten.
- Tvätta inga tyger som är starkt nedsmutsade med olja, fett eller andra feta ämnen. Det kan skada gummidelarna i tvättmaskinen. Förtvätta sådana tyger för hand innan du stoppar in dem i tvättmaskinen.
- Ta inte på luckglaset när ett program är igång. Glaset kan bli varmt.
- Se till att alla metallföremål avlägsnas från tvätten.

## 2.5 Service

- Kontakta ett auktoriserat servicecenter för reparation av produkten. Använd endast originalreservdelar.
- Observera att reparationer som utförs själv eller på ett icke fackmannamässigt sätt kan få säkerhetsmässiga konsekvenser och kan upphäva garantin.

- Följande reservdelar är tillgängliga i minst 10 år efter att modellen har utgått: motor- och motorborstar, drivrem mellan motor och trumma, pumpar, stötdämpare och fjädrar, tvätttrumma, trumlager och tillhörande kullager, värmare och värmeelement, inklusive värmepumpar, rörledningar och tillhörande utrustning inklusive slangar, ventiler, filter och aquastops/waterblock, kretskort, elektroniska skärmar, tryckkomkopplare, termostater och sensorer, programvara och firmware inklusive återställningsprogramvara, lucka, gångjärn till lucka och tätningar, andra tätningar, lucklåsningsenhet, kringutrustning av plast såsom tvättmedelsbehållare. Det kan hända att de finns tillgängliga under längre tid i ditt land. För ytterligare information, besök vår webbplats.
- Observera att vissa av dessa reservdelar endast är tillgängliga för professionella reparatörer och att inte alla reservdelar är relevanta för alla modeller.
- När det gäller lampan/lamporna i denna produkt och reservlampor som säljs

separat: Dessa lampor är avsedda att tåla extrema fysiska förhållanden i hushållsapparater, såsom temperatur, vibration, fuktighet eller är avsedda att signalera information om produktens driftsstatus. De är inte avsedda att användas i andra produkter eller som rumsbelysning i hemmet.

## 2.6 Avfallshantering

### **WARNING!**

Risk för personskador eller kvävning föreligger.

- Koppla loss produkten från eluttaget och vattentillförseln.
- Klipp av elkabeln nära produkten och kassera den.
- Ta bort luckspärren för att förhindra att barn eller husdjur blir instängda i trumman.
- Kassera produkten i enlighet med lokala föreskrifter för avyttring från WEEE (Waste Electrical and Electronic Equipment).

## 3. PRODUKTBESKRIVNING

### 3.1 Specialfunktioner

Din nya tvättmaskin uppfyller alla dagens krav på effektiv tvättning med låg förbrukning av vatten, energi och tvättmedel och varsam hantering av din tvätt.

- **SensiCare System** känner av tvättens vikt och fastställer programtiden inom 30 sekunder. Tvättprogrammet är anpassat efter tvättmängden och typ av material för att inte förbruka mer tid, energi eller vatten

än nödvändigt. Läs avsnittet "SensiCare avkänning av tvättmängd" för mer information.

- Med **WiFi-anslutningen** kan du starta programmet och kontrollera förloppet med fjärrstyrning.
- Tack vare Soft Plus-funktionen sprids sköljmedlet jämt över tvätten och tränger djupt in i fibrerna, vilket ger en perfekt mjukhet.

## 3.2 Produktöversikt

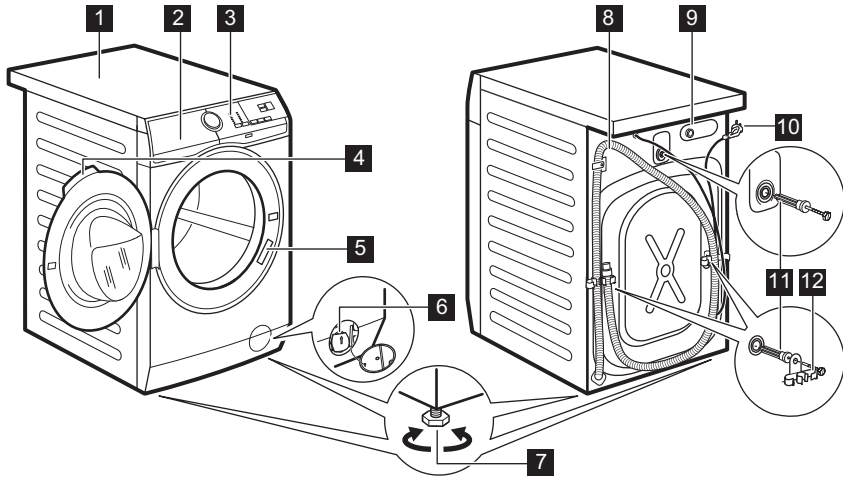

- |  |  |
|--|--|
| <b>1</b> Bänkskiva   | <b>7</b> Fötter för att få maskinen i nivå |
| <b>2</b> Tvättmedelsdispensern med AutoDose fack och manuella fack | <b>8</b> Tömningsslang                     |
| <b>3</b> Kontrollpanel   | <b>9</b> Tillopps slangens anslutning      |
| <b>4</b> Luckhandtag   | <b>10</b> Nätkabel                         |
| <b>5</b> Typskylt  | <b>11</b> Transportbultar                  |
| <b>6</b> Filter till tömningspump                                  | <b>12</b> Slangstöd                        |

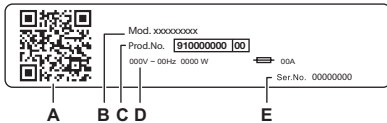

### Typskylt:

- A. QR-kod  
B. modellnamn  
C. produktnummer  
D. elektriska märkdata  
E. serienummer

Skanna **QR-koden** på produkten för att registrera den och få ut det mesta av produkten.

- Få tillgång till produktinformation, dokumentation och artiklar om hur du använder de bästa funktionerna (användarhandbok finns också på [electrolux.com/manuals](http://electrolux.com/manuals) )
- Få information om användning, felsökning, service och reparation (finns även på [electrolux.com/support](http://electrolux.com/support) )
- Köp tillbehör, förbrukningsartiklar och originalreservdelar till din produkt (finns även på [electrolux.com/shop](http://electrolux.com/shop) )

### 3.3 Flerspråkiga etiketter

Fästbara etiketter på olika språk levereras med maskinen.

Önskad etikett kan fästas bredvid programvredet.

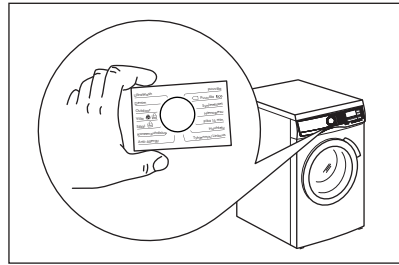

## 4. TEKNISKA DATA

Dimension	Bredd/Höjd/Totalt djup	59,7 cm /84,7 cm /65,8 cm
Elektrisk anslutning	Nätspänning Total effekt Säkring Frekvens	230 V 2100 W 10 Amp 50 Hz
Skyddsnivån mot intrång av fasta partiklar och fukt säkerställs av skyddslocket, förutom där lågspänningsutrustningen inte har något skydd mot fukt		IPX4
Vattentryck	Min Max	0,5 bar (0,05 MPa) 8 bar (0,8 MPa)
Vattentillförsel <sup>1)</sup>		Kallt vatten
Max. tvättmängd	Bomull	9 kg
Centrifugeringshast.	Max centrifughastighet	1351 varv/min

<sup>1)</sup> Anslut tilloppslangen till en vattenkran med 3/4" rörgänga.

## 5. INSTALLATION

### VARNING!

Se Säkerhetsavsnitten.

### 5.1 Uppackning

1. Öppna luckan. Töm trumman på alla föremål.

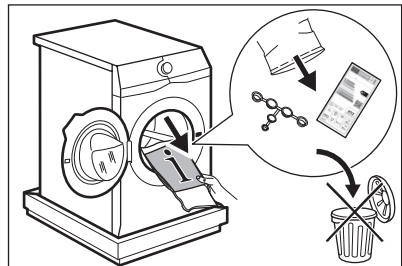



Tillbehör som levereras med produkten kan variera beroende på modell.

- Lägg förpackningsemballaget på golvet bakom maskinen och lägg försiktigt maskinen ned med baksidan nedåt. Ta bort frigolitskyddet från undersidan.

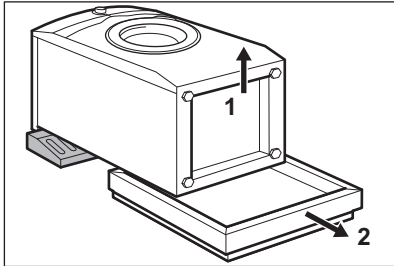

### FÖRSIKTIGHETSÅTGÄRDER!

Lägg inte tvättmaskinen med framsidan mot golvet.

- Sätt tillbaka maskinen i upprätt läge. Lossa strömkabeln och tömningsslangen från slanghållarna.

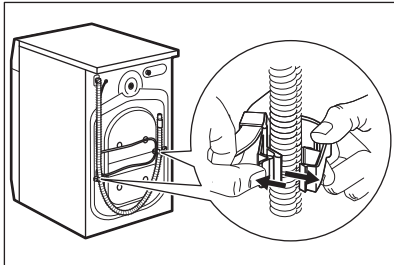

### VARNING!

Det kan finnas vatten i tömningsslangen. Det beror på att tvättmaskinen har testats i fabriken.

- Ta bort de tre transportbultarna och dra ut plastdistanserna.

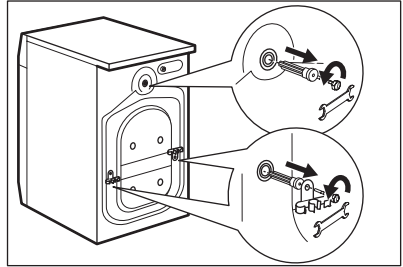

Vi rekommenderar att förpackning och transportbultar sparas om du vid ett senare tillfälle ska flytta maskinen.

- Sätt dit plattshöljen, som finns i påsen med användarmanualen, i hålen.

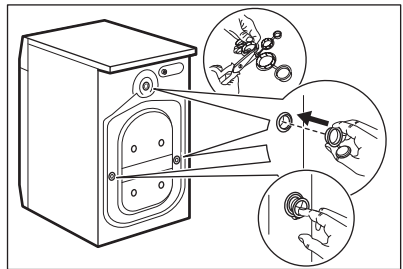

## 5.2 Information angående installation

### Placering och nivåjustering

Justera apparaten korrekt för att förhindra vibrationer, buller och rörelse av apparaten när den är igång.

- Placera maskinen på ett plant och hårt golv. Apparaten måste stå plant och stabilt. Se till att maskinen inte vidrör väggar eller annan inredning och att luft kan cirkulera under maskinen.
- Lossa eller dra åt fötterna för att justera nivån. Alla fötter måste stå ordentligt på golvet.

### ⚠ VARNING!

Lägg inte kartong, trä eller liknande material under produktens fötter för att justera nivån.

### Tilloppsslang

#### ⚠ FÖRSIKTIGHETSÅTGÄRDER!

Se till att det inte finns några skador på slangen eller några läckor på kopplingarna. Använd inte en förlängningsslang om tilloppsslangarna är för korta. Kontakta service för uppgifter om hur man byter tilloppsslangen.

1. Anslut tilloppsslangen på produktens baksida vid behov. Vanligtvis är den redan installerad på fabriken.

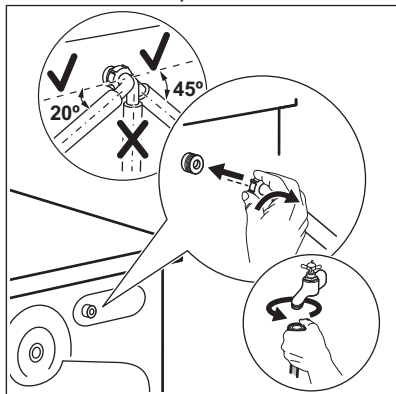

2. Sätt den på vänster eller höger sida beroende på var vattenkranen sitter. Kontrollera att tilloppsslangen inte är i vertikalt läge.
3. Vid behov, lossa ringmuttern och vrid till rätt läge.
4. Anslut tilloppsslangen till en kallvattenkran med 3/4-tums gänga.
5. Vissa modeller kan innehålla tilloppsslang med vattenstoppanordning. Den förhindrar vattenläckage i slangen på grund av dess naturliga åldrande. Sektorn i fönstret visar detta fel **A**. Om detta inträffar, stäng vattenkranen och kontakta det auktoriserade servicecentret för att få information om att få slangen utbytt.

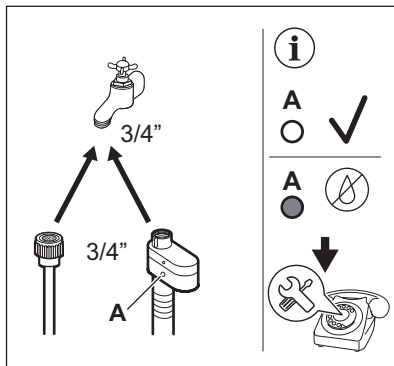

### ⚠ VARNING!

Inloppsvattnet får inte överstiga 25° C.

### Vattenavlopp

Tömningsslangen ska sitta på en höjd av minst 60 cm och högst 100 cm.



Tömningsslangen kan förlängas till högst 400 cm. Kontakta det auktoriserade servicecentret för att köpa den andra tömningsslangen och förlängningen.

Kontrollera att tömningsslangen gör en loop för att förhindra att partiklar kommer in i maskinen från tvättstället.

Anslut tömningsslangen till avloppsmuffen och dra åt med en klämma. Kontrollera att tömningsslangen gör en loop för att förhindra att partiklar kommer in i maskinen från tvättstället.

Placera slangen direkt i en inbyggd tömnings slang i väggen och dra åt med en klämma.

Utän plastböjen till en avloppsmuff - Sätt avloppsslangen i muffen och dra åt den med en klämma.

Tömningsslangen kan böjas till en U-form och placeras runt plastledaren. På kanten av ett handfat - Fäst plastböjen i vattenkranen eller på väggen.



Se till att plastböjen inte går att flytta när maskinen tömmer ut vattnet och att tömningsslangens mynning inte är nersänkt i vatten. Då kan smutsigt vatten rinna tillbaka in i maskinen. Köp tillbehör från auktoriserad leverantör.

Till ett stigrör med ventilationshål: För in tömningsslangen direkt i avloppsröret eller stigröret.



Tömningsslangens mynning måste vara ventilerad, dvs. avloppsrörets innerdiameter (minst 38 mm - minst 1.5 tum) måste vara större än tömningsslangens ytterdiameter.

Tömningsslangen kan anslutas på två sätt:

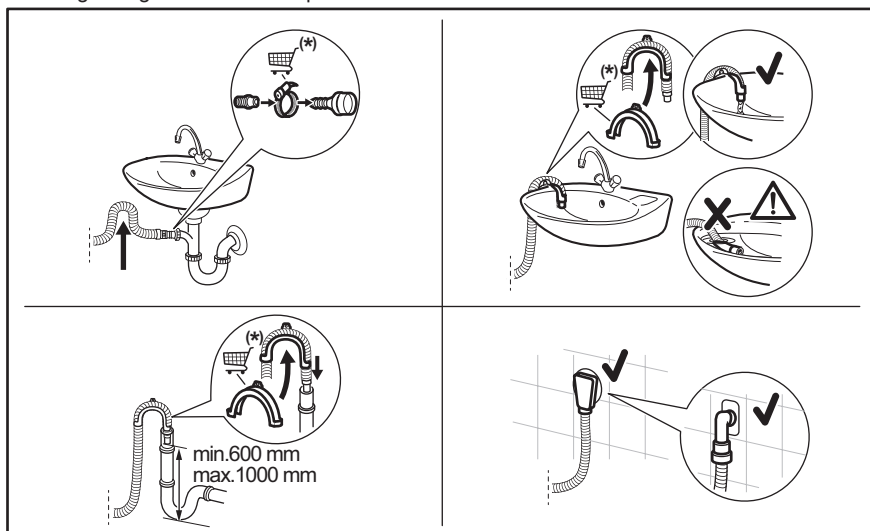

(\*) Med reservation för ändringar utan föregående meddelande.

### 5.3 Elanslutning

Anslut stickkontakten till eluttaget i slutet av installationen.

Typskylten och kapitlet "Tekniska data" anger nödvändiga elektriska klassificeringar. Se till att de är kompatibla med nätspänningen.

Kontrollera att elnätet i ditt hem klarar den maximala belastning som krävs, även om andra apparater som är anslutna till samma nätkrets är igång.

### Anslut produkten till ett jordat uttag.

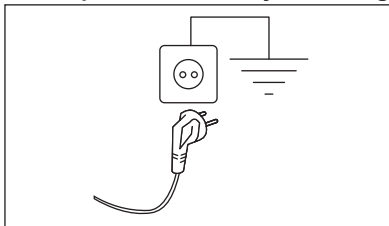

Nätkabeln måste vara lätt att komma åt när maskinen har installerats.

För allt elektriskt arbete som krävs för att installera den här maskinen, kontakta vårt auktoriserade servicecenter.

Tillverkaren ansvarar inte för person- eller egendomsskador orsakade av att säkerhetsföreskrifterna inte har följts.

## 6. TILLBEHÖR

### 6.1 Finns på [www.electrolux.com/shop](http://www.electrolux.com/shop) eller från auktoriserad återförsäljare



Endast lämpliga tillbehör som godkänts av Electrolux garanterar produktens säkerhetsstandarder. Om icke godkända delar används kommer alla slags anspråk att upphävas.

### 6.2 Fästplåtsats

Om du installerar produkten på ett trägolv måste du sätta fast den i fästplåten.

Läs noga igenom anvisningarna som medföljer tillbehöret.

### 6.3 Pelarsats

Torktumlaren kan placeras ovanpå tvättmaskinen **endast om en avsedd pelarsats används**.

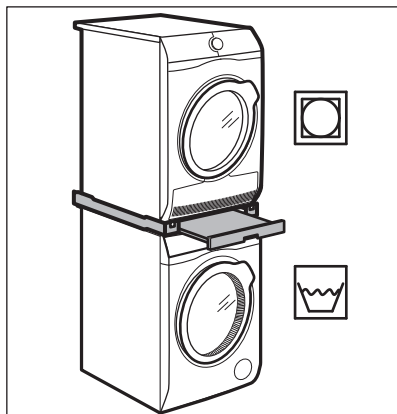

### **WARNING!**

Sätt inte torktumlaren under tvättmaskinen. Verifiera de kompatibla pelarsatserna genom att kontrollera djupet på din produkt.

### 6.4 Piedestal med låda

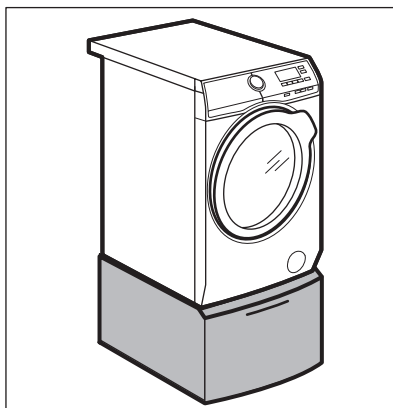

Höj upp maskinen och gör det enklare att lägga in och plocka ur tvätt. Lådan kan användas för förvaring av tvätt, t.ex.: handdukar, rengöringsprodukter med mera.

## 7. KONTROLLPANEL

### 7.1 Beskrivning av kontrollpanelen

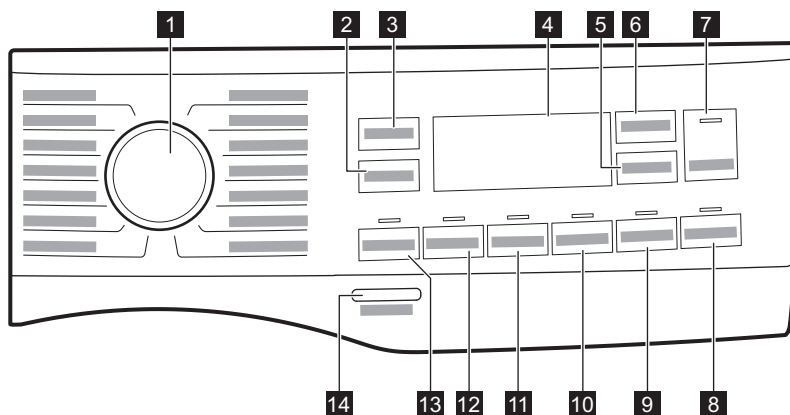

Funktionerna går inte att välja med alla tvättprogram. Kontrollera funktionernas kompatibilitet med tvättprogrammen i avsnitt "AutoDose och funktioners kompatibilitet med avsnittet "Program" i kapitel "Program". En funktion kan utesluta en annan, i det här fallet låter inte maskinen dig ställa in inkompatibla funktioner tillsammans. Se till att skärmen och touchknapparna alltid är rena och torra.

**1 Programväljare** Ställa in önskat tvättprogram. Se kapitlet "Programöversikt" för mer information.

När du ställer in ett program väljer maskinen automatiskt standardcentrifugeringshastigheten.

Tryck uppregade gånger på den här knappen för att:

- **Ändra centrifugeringshastigheten.** Displayen visar endast tillgängliga centrifugeringshastigheter för inställt program.
- **--- Välj alternativet Ingen centrifugering.** Med detta alternativ avaktiveras alla centrifugeringsfaser. Maskinen utför endast tömningsfasen för valt tvättprogram. Välj detta alternativ för mycket ömtåliga material. I vissa program används mer vatten i sköljfasen.

Med hjälp av Spin-knappen kan du också ställa in:



- **Aktivera funktionen Sköljstopp** .  
Maskinen tömmer inte ut det sista sköljvattnet för att tvätten inte ska skrynklas. Tvättprogrammet avslutas med vatten i trumman och den sista centrifugeringsfasen genomförs inte.

Displayen visar indikatorn .

Lockan förblir låst. Trumman snurrar runt då och då för att minska uppkomsten av skrynklar. Du måste tömma ut vattnet för att låsa upp lockan.

Tryck på Start/Pause -knappen: maskinen utför centrifugfasen och tömmer ut vattnet.

**2 Spin-knapp**

- 
-  Aktivera funktionen Silent  
De mellanliggande och slutliga centrifugeringsfaserna utesluts och programmet avslutas med vatten i trumman. Detta gör att tvätten blir mindre skrynklig. Eftersom programmet är väldigt tyst kan man tvätta under natten när elpriserna är lite billigare. I vissa program utförs sköljningarna med mer vatten.  
Displayen visar indikatorn .  
Luckan förblir låst. Trumman snurrar runt då och då för att minska uppkomsten av skrynklor. Du måste tömma ut vattnet för att låsa upp luckan.  
Tryck på Start/Pause-knappen -knappen: apparaten utför bara tömningsfasen.

**Maskinen tömmer ut vattnet automatiskt efter cirka 18 timmar.**

---

**3** Temp. touchknapp

När du väljer ett tvättprogram föreslår maskinen automatiskt den förinställda temperaturen för programmet.  
Tryck på denna knapp upprepade gånger tills önskad temperatur visas på displayen.  
När displayen visar \_ \_\*-indikatorerna, värmer inte produkten upp vattnet.

---

**4** Display

Det ger information om hur man ställer in program. Se avsnittet "Display" för mer information.

---

**5**  AutoDose Touchknapp för sköljmedel

För aktivering och avaktivering av automatisk sköljmedelspåfyllning. Se kapitlet "AutoDose-tekniken (autodosering)" för mer information.

---

**6**  AutoDose Touchknapp för flytande tvättmedel

För aktivering och avaktivering av automatisk tvättmedelspåfyllning. Se kapitlet "AutoDose-tekniken (autodosering)" för mer information.

---

**7**  Start/Pause touchknapp

Tryck på den här knappen för att starta, pausa eller avbryta ett program.

---

 Lägga till plagg

I början av tvättfasen kan du pausa programmet och lägga till eller ta bort plagg. Läs avsnittet "Öppna luckan – lägga in plagg" för mer information.

---

---



Tryck på den här knappen upprepade gånger för att aktivera en eller båda funktionerna.

Motsvarande indikator tänds på displayen.

-  Fjärrstart

Välj den här funktionen för att ansluta maskinen till appen.



Tryck på den här knappen så visar displayen -indikatorn som blinkar i några sekunder.

När Start/Pause  har tryckts visas indikatorn  på displayen och Fjärrstart bekräftas.



## 8 Fjärrstart/Delay Start touchknapp



Om Start/Pause -knappen trycks när indikatorn  har slutat blinka, startar det valda programmet men Fjärrstart aktiveras inte.

-  Delay Start

Med den här funktionen kan du fördröja programstarten till en bättre lämpad tidpunkt.

Tryck upprepade gånger på knappen för att ställa in önskad fördröjning. Tiden ökar i steg om 1 timma upp till 20 timmar.

Efter tryck på Start/Pause -knappen visas indikatorn  och vald fördröjningstid på displayen och maskinen börjar nedräkningen.

---

## 9 Time Manager touchknapp

Med den här funktionen kan du minska programlängden. Se avsnitt "Time Manager".

---

## 10 Easy Iron touchknapp

Maskinen tvättar och centrifugerar skonsamt för att förhindra att tvätten blir skrynklig.

Maskinen minskar centrifugeringshastigheten, använder mer vatten och anpassar programlängden efter typen av tvätt.

---

## Barnlås

Med den här funktionen kan du förhindra att barnen leker med kontrollpanelen.

**Aktivera/avaktivera** funktionen genom att hålla inne Easy Iron-knappen tills  tänds/släcks på displayen.

Om den är aktiverad blinkar den 3 gånger när du trycker på vilken knapp som helst.

---

## 11 Extra Rinse touchknapp

Denna funktion lägger till några sköljningar enligt valt tvättprogram.

Använd den här funktionen om du har allergi mot tvättmedelsrester eller extra känslig hud.

**Den här funktionen ökar programlängden.**

Motsvarande indikator ovanför touchknappen tänds och är tänd under nästa program tills detta alternativ är avaktiverat.



## Funktionen Soft Plus.

Detta alternativ rekommenderas för personer med känslig hud. Tack vare Soft Plus-funktionen sprids sköljmedlet jämnt i tvätten och tränger in i textilmaterialets fibrer, vilket ger perfekt mjukhet.

**Aktivera/avaktivera** funktionen genom att hålla inne Extra Rinse-knappen tills  tänds/släcks på displayen.

---

Tryck på den här funktionen för att lägga till fläckfunktionen till ett program. Motsvarande indikatorlampa ovanför touchknappen tänds.

Genom att trycka på den här knappen visas indikatorlampan **+** nära tvättmedels-symbolen, och maskinen ska automatiskt dosera extra tvättmedel när det automatiska tvättmedelsfacket är aktiverat.

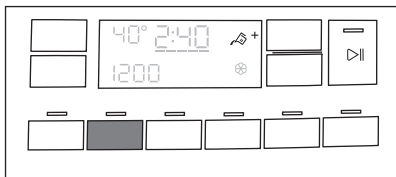

12

### Stains touchknapp

Om automatisk tvättmedelsdosering är avstängd, kan den här funktionen köras som på en vanlig tvättmaskin genom påfyllning av tvättmedel eller tillsatser i det manuelle facket.

Om du trycker på automatisk tvättmedelsdosering medan Stains-funktionen är aktiv stängs AutoDose-funktionen av, men Stains-funktionen är fortfarande aktiv i manuellt läge.

*Den här funktionen ökar programlängden.*

---

13

### Prewash touchknapp

Använd den här funktionen för att lägga till en förtvättfas på 30 °C före tvättfasen. Motsvarande indikatorlampa ovanför touchknappen tänds.

Den här funktionen rekommenderas för hårt smutsad tvätt, särskilt om den innehåller sand, damm, lera och andra fasta partiklar.

Extra mängd tvättmedel kommer att tillföras automatiskt i förtvättfasen.

När man väljer förtvättfas och AutoDose är aktiv kommer maskinen automatiskt att dosera tvättmedel. Om AutoDose stängs av, placera tvättmedlet/tillsatsen i en doseringsboll i trumman. Den här funktionen kan öka programtiden.

---

### Ljdsignaler

Den här maskinen kommer med olika ljdsignaler som aktiveras när:

- Du slår på maskinen (särskild kort ljdsignal).
- Du stänger av maskinen (särskild kort ljdsignal).
- Du trycker på knapparna (klickande ljud).
- Du gör fel val (3 korta ljud).
- Programmet är klart (ljdsignal i cirka 2 minuter).
- Maskinen har ett fel (korta ljudstötter i cirka 5 minuter).

För att **avaktivera/aktivera** ljdsignal vid programslut, håll knapparna Prewash och Stains intryckta samtidigt i cirka 6 sekunder.

*Om du avaktiverar ljdsignalerna fortsätter de att låta när det är fel på maskinen.*

---

### Räknare för driftstimmar

Det är möjligt att visualisera produktens totala drifttid i timmar, med början från första påslagningen. Detta värde räknar cykeltiden (inkluderar inte pauser, fördröjd starttid).

För att visualisera detta värde, gör så här:

- Tryck på On/Off -knappen i några sekunder för att aktivera maskinen.
- Ställ programratten på ett valfritt program.
- Tryck på och håll nere Stains och Extra Rinse-knapparna i några sekunder.
- Efter 3 sekunder visas det totala antalet timmar som produkten har varit i drift på displayen: t.ex. 1276 timmar visas texten Hr i 2 sekunder, 12 (tusentals och hundra) i 2 sekunder och 76 (tiotal och enheter).

*Om proceduren inte fungerar (på grund av timeout, fel programväljarposition eller fel knappkombination), stäng av produkten och upprepa sekvensen från början.*

---

### Fabriksinställningar

För att återgå till fabriksinställningarna, håll knapparna Easy Iron och Time Manager intryckta i några sekunder.

Displayen visar **---** i cirka 5 sekunder.

---

14

## On/Off tryckknapp

Om du trycker på den här knappen i några sekunder slås maskinen på eller stängs av. Två olika ljud hörs när man slår på eller stänger av maskinen.

Eftersom Standby-funktionen i vissa fall automatiskt stänger av maskinen för att minska energiförbrukningen kan du behöva slå på den igen.

För mer information, se "Standby-funktionen" i kapitlet "Daglig användning".

## 7.2 Display

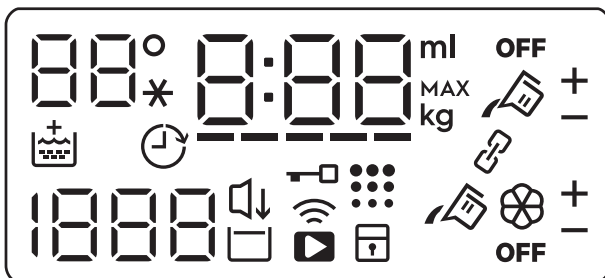

88°\* Temperaturfältet:  
88° Temperaturindikator.  
--\* Indikatorlampa för kallt vatten.

Soft Plus-indikator.

Indikator för fördröjd start.

1888 Centrifugfältet:  
Indikator för centrifughastighet  
--- Indikator för bortvald centrifugering.  
Centrifugering bortvald.

Silent indikator.

Indikator för sköljstopp.

Indikator för lucklås.

Indikator för WiFi-anslutning.

Indikatorlampa för Fjärrstart.

Indikator för barnlås.

Indikator för trumrengöring. Se avsnittet "Rengöring av trumman" under "Skötsel och rengöring" för mer information.

Time Manager-indikator.

000 Den digitala indikatorn kan visa:





- Programtid: t.ex. 2:40.
- Fördröjningstid: t.ex. 2h.
- Programslut: 000.
- Varningskod (t.ex. E2 I).
- Felindikator: ---.
- Indikation för produktens totala antal driftstimmar. Se avsnittet "Räknare för driftstimmar" i avsnittet "Beskrivning av kontrollpanelen" för mer information.
- Andra inställningsmeddelanden.

88<sup>ml</sup> Indikatorlampa för mängden flytande tillsatsmedel (se kapitlet "AutoDose-teknik (Auto-dosering)").

88.8<sup>ml</sup> Indikator för maximal tvättvikt (se avsnittet "Tvättmängdsavkänning för SensiCare System").

**MAX** Den blinkar när max tvättmängd för valt program överskrids.

Indikator för länkat läge. Den lyser när båda facken är länkade och fyllda med samma tvättmedel. AutoDose-funktionen för sköljmedel är inaktiverad.

+ -	Dessa indikatorlampor tänds bredvid tvättmedelsfacket  och facket för sköljmedel  när du ökar eller minskar den automatiska doseringen av tvättmedel eller sköljmedel.
	AutoDose indikator för sköljmedelsfack. När den lyser doserar maskinen automatiskt sköljmedlet.
<b>OFF</b>	AutoDose statusindikator. Den lyser när AutoDose-funktionen är inaktiverad.
	AutoDose-indikator för tvättmedelsfack. När den lyser doserar maskinen automatiskt tvättmedlet.

### 7.3 Time Manager

Med detta alternativ kan du minska programmets varaktighet beroende på mängden tvätt och graden av nedsmutsning.

När du ställer in ett tvättprogram visas standardlängden och -----streck.

Tryck på Time Manager-knappen för att minska programtiden efter dina behov. Displayen visar den nya programtiden och antalet streck minskar efter hand:

----- passar för en full maskin med normalt smutsad tvätt.

---- ett snabbprogram för full maskin med lätt smutsad tvätt.

-- mycket snabbt program för en liten tvättmängd med lätt smutsad tvätt (max. halv maskin).

- det kortaste programmet för att fräscha upp en liten mängd tvätt.

Time Manager är endast tillgänglig för programmen i tabellen.

Indikator	Bomull	Syntet
	----- 1)	■
-----	■	■
----	■	■
---	■	■
-- 2)	■	■
- 2)	■	■

1) Standardlängd för alla program.

2) Denna nivå av alternativ Time Manager är inte tillgänglig i 90 °C.





I vissa maskiner reduceras programvaraktigheten utan att visa några streck.

## 8. FÖRE FÖRSTA ANVÄNDNING



Under installationen eller före första användning kan det finnas lite vatten i maskinen. Detta är vatten som finns kvar i maskinen efter ett fullständigt funktionstest på fabriken för att säkerställa att maskinen fungerar som den ska innan den levereras till kunden.

1. Se till att alla transportbultar är borttagna från produkten.
2. Se till att det finns el och att vattenkranen är öppen.

3. Fyll behållarna AutoDose med flytande tvättmedel  och sköljmedel . Se punkten "AutoDose Grundläggande inställning" i kapitlet "AutoDose-Teknik".

4. Häll i 2 liter vatten i trumman. Då aktiveras tömningssystemet.

5. Ställ in och starta ett program för bomull vid högsta temperaturen utan tvätt i trumman.

Detta tar bort all möjlig smuts från trumman och baljan.

## 9. AUTODOSE-TEKNIK (AUTODOSERING)



Läs nogga igenom detta kapitel.

### 9.1 Inledning

Rätt dosering av tvättmedel och sköljmedel är bättre för textilierna och säkerställer goda tvättresultat.

För mycket tvättmedel skadar dina kläder och för lite ger inte tillfredsställande tvättresultat.

Den här maskinen är utrustad med ett doseringssystem som automatiskt ger rätt mängd tvätt- och sköljmedel för att bevara tyget och färgens.

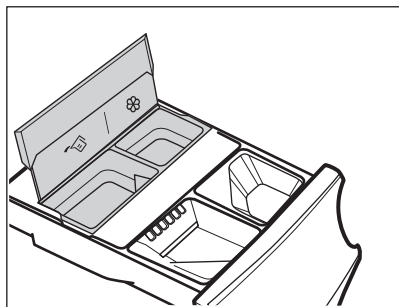

AutoDose flytande tvättmedelsfack.

AutoDose sköljmedelsfack.

**Maskinen är förinställd i fabriken så det ska passa de flesta.**

När programmet har startat släpper maskinen automatiskt ut rätt mängd tvättmedel och mjukmedel i enlighet med hur mycket och vilken tvätt det är, om AutoDose är aktiverat och indikatorerna och/eller är synliga på displayen.



I vissa program är AutoDose avaktiverat (indikatorerna och/eller visas inte och på displayen visas **OFF**) eftersom det finns plagg som kräver specialtvättmedel eller annat medel. Håll tvättmedlet och andra medel i rätt fack om så är fallet. Se "AutoDose och kompatibla funktioner med program" i kapitlet "Program".



Ytterligare förklaringar om AutoDose och aktivering av avancerade inställningar är tillgängliga vid nedladdning av APPEN.

### 9.2 Tvättmedelsdispensern med AutoDose fack och manuella fack





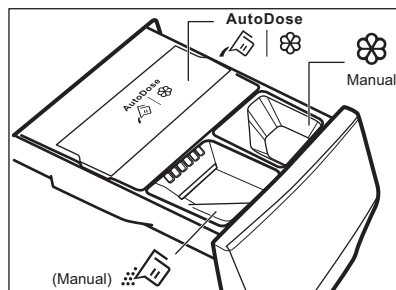

När du använder tvättmedel och andra behandlingar, följ alltid instruktionerna på tvättmedelsprodukternas förpackning. Vi rekommenderar ändå att aldrig överskrida den maximala nivån som finns angivet på varje fack (**MAX**).

**Om båda AutoDose-behållarna är aktiverade** i det inställda programmet, kommer flytande tvättmedel och sköljmedel att fyllas på automatiskt.

**Om en av AutoDose-behållarna eller om båda är avaktiverade (OFF)** i det inställda programmet, måste du fylla på manuellt i respektive fack.



-   AutoDose fack för **flytande tvättmedel**  och **sköljmedel** .

### **VARNING!**

**Håll inte pulvertvättmedel i AutoDose-facket.**

-  Manuella fack för tvättfasen: **pulver eller flytande tvättmedel.**



Om du använder flytande tvättmedel, se till att **specialbehållaren för flytande tvättmedel** har satts in. Se avsnittet "Manuell påfyllning av tvättmedel och tillsatser" i det här kapitlet. Behållaren för flytande tvättmedel levereras inuti trumman.

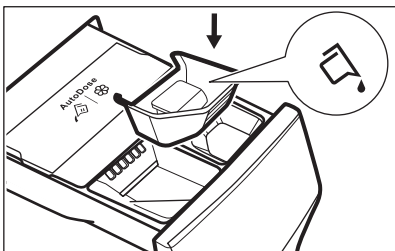

-  Manual Fack för manuell påfyllning av **flytande** medel (sköljmedel, stärkelse).
- **MAX** Maximal nivå för tvättmedels-/tillsatsmängd.

## 9.3 AutoDose Grundinställning

De fabriksinställda doserna för en stor tvättmängd är 90 ml för tvättmedelsfack och 25 ml för sköljmedelsfack: den optimala konfigurationen för att uppfylla de flesta förhållanden. Maskinen använder dessa inställningar för att beräkna den exakta doseringen för varje tvätt baserat på tvättmängden.

Under extrema förhållanden (mycket mjukt eller mycket hårt vatten) och särskilda typer av tvättmedel (t.ex. superkompakt) rekommenderar vi att du justerar den förinställda doseringen genom att följa anvisningarna på tvättmedels- och sköljmedelsbehållaren: t.ex. när du använder superkompakt tvättmedel kan du behöva minska den förinställda doseringen avsevärt.

Om tvättresultatet inte är tillfredsställande eller om det finns för mycket skum under tvättningen, kan fabriksinställningen behöva ändras. Läs avsnittet "AutoDose konfigurationsläge" hur man ändrar grundinställningen, men innan du gör det:

### 1. Identifiera vattnets hårdhetsnivå.

Kontrollera vattenhårddheten där du bor. Nivåerna anges vanligtvis som mjukt, medelhårt och hårt.

Vid behov kan det lokala vattenverket kontaktas för att få information om vattnets hårdhet där du bor.

### 2. Identifiera den anpassade tvättmedelsdosen.

Se etiketten på tvättmedels-/sköljmedelsförpackningen och kontrollera vilken mängd som ska användas. För rengöringsmedel är den föreslagna kvantiteten rengöringsmedel en kombination av tre olika faktorer:

- Vattenhårdhetsnivå (se följande tabell);
- Normal smutsgrad
- Maskinens nominella kapacitet (t.ex. maximal tvättmängd 9 kg). Om den nominella kapaciteten på tvättmedelsförpackningens etikett avser maskiner med lägre kapacitet, ska den anpassade dosen ökas med 20 % i förhållande till den föreslagna dosen.



Till exempel för en maskin med nominell kapacitet på 8 kg, medelhårt vatten och normal smutsgrad hittar du doseringen där värdena möts i tabellen.

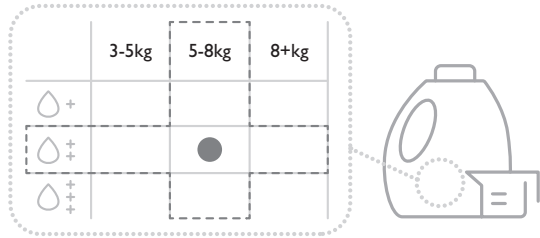

## Vattnets hårdhetsnivåer

Nivåer	Vattenhårdhet				
	°f <sup>1)</sup>	°d <sup>2)</sup>	°e <sup>3)</sup>	mmol/l	ppm
Mjukt	<15	<8	<10	<1.4	<140
Medelhårt <sup>4)</sup>	15 - 25	8 - 14	0 - 17	1.5 - 2.5	150 - 250
Hårt	>25	>14	>17	>2.5	>250

1) Franska grader

2) Tyska grader

3) Engelska grader

4) Fabriksinställning, är tillfredsställande för de flesta.

## 9.4 AutoDose konfigurationsläge



Gå in i AutoDose konfigurationsläge innan du börjar med att ställa in något program. Konfigurationsläget kan avbryta temporära inställningar.

- Tryck på On/Off-knappen i några sekunder för att aktivera maskinen.
- Vänta ca 10 sekunder för maskinens internkontroll.
- För att gå in i konfigurationsläget håller du Temp. och Spin-knapparna intryckta samtidigt i några sekunder tills **SEt** indikatorerna för den blinkande tvättmedelsbehållaren och sköljmedelsfacket visas på displayen. Efter 10 sekunder utan att interagera med kontrollpanelen lämnar maskinen konfigurationsläget.

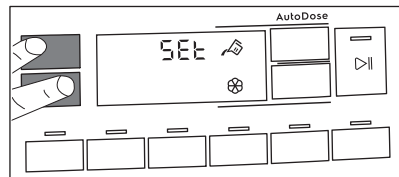

- Tryck på motsvarande knappar för att växla mellan funktionen på och av. Displayen visar OFF när ett fack är avaktiverat eller visar fackets indikatorlampa om det är aktiverat.

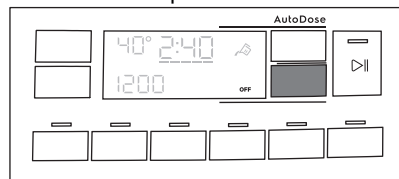

- För att ställa in basdosering, tryck på motsvarande facks knappar tills standarddosering för tvättprodukter och två pilar längst ner på displayen visas.

Tryck på Temp.-knappen upprepade gånger för att minska doseringen och Spin-knappen för att öka den: minsta steg är 1 ml (varje enskilt steg) eller 10 ml (när knappen hålls intryckt).

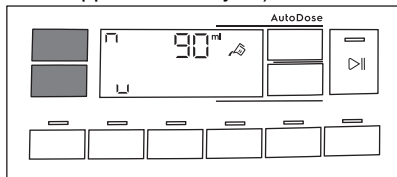

6. Efter ca 10 sekunder återgår displayen till programinformationsskärmen eller tryck och håll in Temp.- och Spin-knapparna igen för att gå ut direkt.

## 9.5 Fylla på tvättmedel och tillsatser i AutoDose-systemet



Läs "Tvättmedelstyper och andra medel" i kapitlet "Råd och tips".



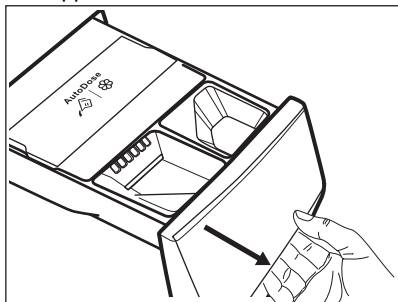

Vi rekommenderar att du inte överskrider den maximala indikerade nivån (**MAX**).

1. Öppna tvättmedelsfacket.

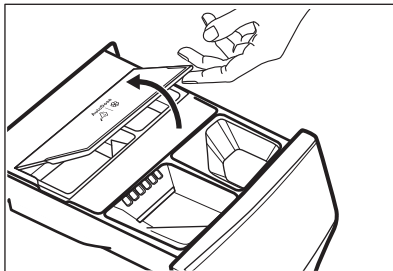

2. Lyft upp AutoDose-locket.



3. Håll försiktigt det flytande tvättmedlet i AutoDose tvättmedelsfacket . Fyll till den indikerade max-nivån **MAX**.

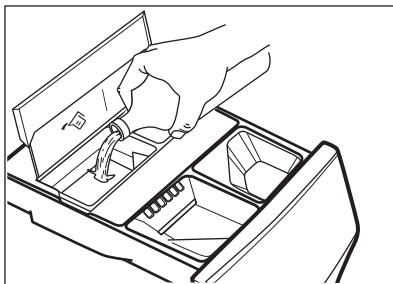

4. Håll försiktigt det flytande sköljmedlet i AutoDose sköljmedelsfacket . Fyll till den indikerade max-nivån **MAX**.

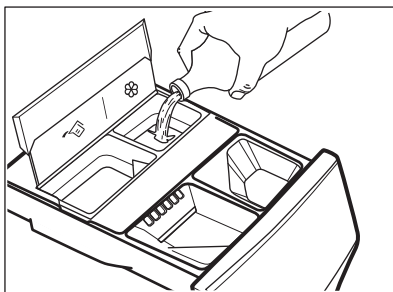

5. Fäll ner AutoDose-locket.

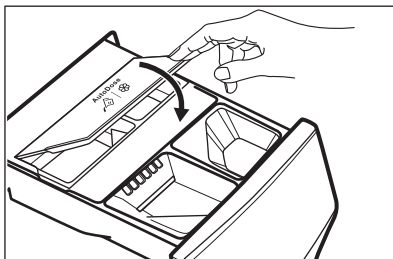

6. Stäng tvättmedelsdispensern försiktigt tills ett "klick" hörs.

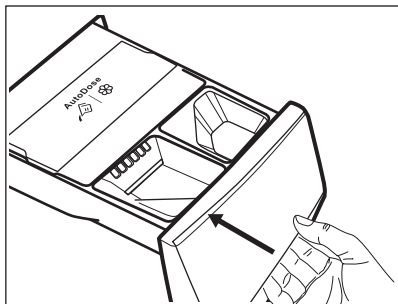

## 9.6 Indikatorlampa för AutoDose låg nivå



Fyll inte på AutoDose-facken om inte maskinen indikerar att en eller båda facken är tomma.

När det aktiverade facket har en låg nivå av tvättmedel blinkar motsvarande indikatorlampa sakta på displayen.

Den slutar blinka först när facket fylls på igen.

Om facket inte fylls på och ett program startas kommer indikatorlampan att sluta blinka och istället lysa med ett fast sken. När programmet är klart kommer det att börja blinka igen.

Såvida inte AutoDose har stängts av (OFF) och om ett fack har nått låg nivå, kommer den inställda doseringen för det facket att visas på displayen i några sekunder varje gång lådan öppnas, för att påminna om att påfyllning behövs.

Om nivån är låg i båda facken kommer båda indikatorlamporna att blinka, men bara den inställda doseringen för tvättmedel visas.



Om facken fylls på innan maskinen sätts på första gången kommer inte indikatorlampan för AutoDose att blinka.

## ! FÖRSIKTIGHETSÅTGÄRDER!

Påfyllning av facken måste göras med samma tvättmedel/sköljmedel som innan, annars måste facken rengöras före påfyllning.

## 9.7 Ändra från AutoDose till manuell dosering

Det går att stänga av AutoDose-funktionen för en eller båda facken genom att trycka på motsvarande symbol.

Exempel:

- För att stänga av facket för sköljmedel, tryck på -knappen för mjukmedel tills displayen visar **OFF**.

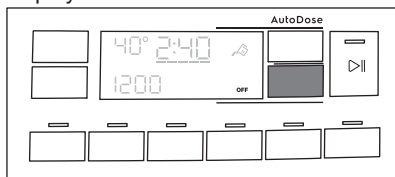

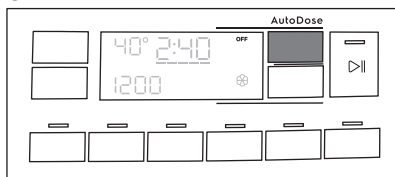

- Om du ska använda ett annat tvättmedel än det som finns i AutoDose-facket kan du stänga av tvättmedelsfacket genom att trycka på -knappen tills displayen visar **OFF**.



## 9.8 Avaktivera AutoDose

Om du ENDAST vill använda maskinen manuellt kan du avaktivera Autodose-funktionen. När du har kommit in i AutoDose-konfigurationsläget genom att trycka länge på Temp.- och Spin-knapparna:

- Tryck på -knappen för tvättmedel eller -knappen för sköljmedel tills displayen visar **OFF**: AutoDose utesluts helt för motsvarande behållare eller båda.

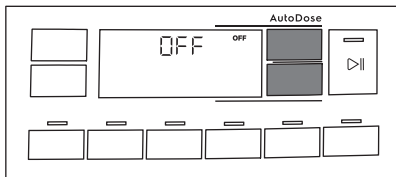

2. Efter 10 sekunder återgår displayen till programinformationskärmen.

## 9.9 Manuell påfyllning av tvättmedel och tillsatsmedel

Du kan behöva använda ett annat tvättmedel eller sköljmedel än de du använder i AutoDose-facken. Se först till att AutoDose-facken är avaktiverade och häll därefter tvättmedel, sköljmedel och andra medel i de manuella facken.



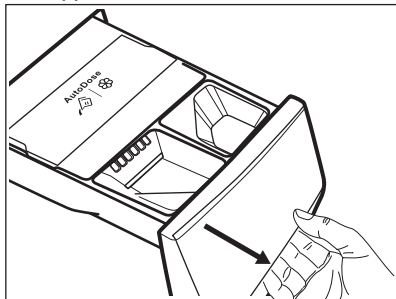

Överskrid inte den maximalt angivna nivån (**MAX**).

1. Öppna tvättmedelsfacket.

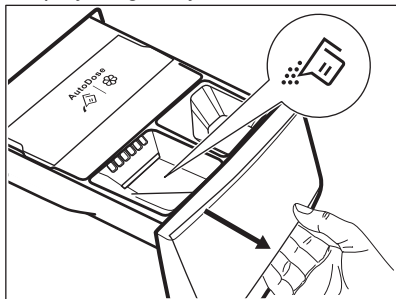

2. Häll pulvertvättmedlet i facket . Om du använder flytande tvättmedel, se "Manuell påfyllning av flytande tvättmedel".



3. Om så önskas, häll sköljmedel i  Manual - facket.

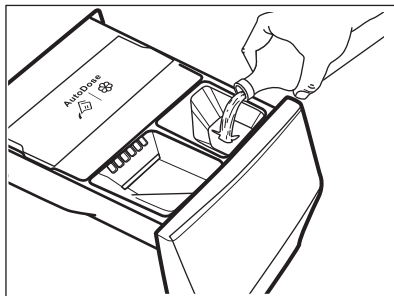

4. Stäng tvättmedelsdispensern försiktigt tills ett "klick" hörs.

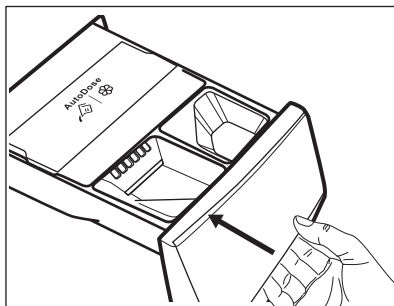

## Manuell påfyllning av flytande tvättmedel

1. Sätt i behållaren för flytande tvättmedel.

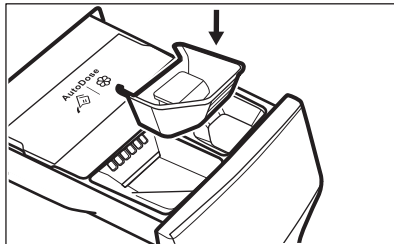

2. Häll flytande tvättmedel i -facket.

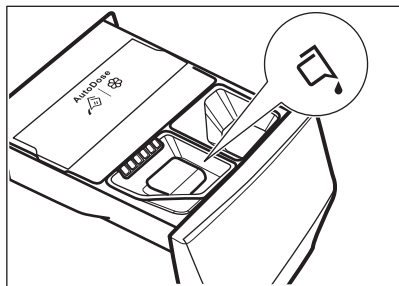

3. Stäng tvättmedelsdispensern försiktigt tills ett "klick" hörs.

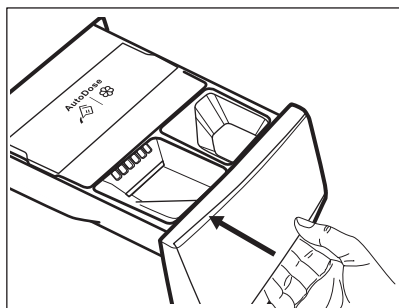

Om maskinen inte har använts på 4 veckor med fyllda fack, kan tvättmedlet/sköljmedlet ha blivit trögflytande eller ha torkat ut. Lådan måste rengöras enligt kapitlet "Rengöring och underhåll".

## 9.10 Indikering för öppen låda

När ett program körs måste alltid tvättmedelslådan vara stängd.

En sensor i lådan detekterar om lådan är öppen (eller inte ordentligt stängd) medan programmet är igång. I så fall går maskinen omedelbart in i pausläge.

Om du trycker på Start/Pause -knappen hörs ett felljud och allting på displayen stängs av förutom AutoDose-symbolerna som är tända i några sekunder. Därefter återgår displayen till hur den var innan maskinen gick in i pausläge.

Detta händer även om användaren stängt av AutoDose.

För att starta om programmet, se till att lådan är ordentligt stängd och tryck på Start/Pause -knappen.

## 10. PROGRAM

### 10.1 Programöversikt

Program	Referen- shastighet för centri- fug Varvtalsom- råde för centrifuger- ing [varv/min]	Max tvätt- mängd	Beskrivning av program (Typ av tvätt och smutsgrad)
Standardtempe- ratur Temperaturom- råde			
Bomull 40 °C 90 °C – kall	1400 varv/min (1400- 400)	9 kg	Vita och färgade bomullsmaterial. Idealisk för normal och grov smuts.

Program Standardtemperatur Temperaturområde	Referenshastighet för centrifug Varvtalsområde för centrifugering [varv/min]	Max tvättmängd	Beskrivning av program (Typ av tvätt och smutsgrad)
Syntet 30 °C 60 °C – kall	1200 varv/min (1200- 400)	4 kg	Syntetplagg eller blandade material. Normalt smutsad tvätt.
Fintvätt 30 °C 40 °C – kall	800 varv/min (1200- 400)	2 kg	Ömtåliga material som akryl, viskos och blandade material som måste fintvättas. Normalt smutsad tvätt.
Ylle  40 °C 40 °C – kall	1200 varv/min (1200- 400)	1,5 kg	Maskintvättbar ylle, handtvättbar ylle och andra material märkta med "Handtvätt"-symbol <b>1</b> ).
Snabb 20min 30 °C 40 °C – 30 °C	1200 varv/min (1400- 400)	3 kg	Plagg av <b>syntetiska och blandade material</b> . Lätt smutsad tvätt och plagg som ska fräschas upp.
Sköljning	1400 varv/min (1400- 400)	9 kg	Alla material, förutom ylle och mycket ömtåliga material. Program för sköljning och centrifugering. Centrifugeringens standardhastighet är den som används för bomullsprogrammen. Minska centrifugvarvtalet efter typ av tvätt. Vid behov, ställ in funktionen Extra Rinse för ytterligare sköljningar. Med ett lågt centrifugvarvtal sköljer maskinen skonsamt och centrifugerar en kort stund.
Centrifug./Tömning	1400 varv/min (1400- 400)	9 kg	För att centrifugera tvätten och tömma ut vattnet i trumman Alla material utom ylle och ömtåliga material.
Jeans 30 °C 40 °C – kall	800 varv/min (1200- 400)	4 kg	Specialprogram för denimplagg med fintvättfas för minimal blekning av färger och märken. För bättre resultat rekommenderar vi att man minskar tvättmängden.
Sportkläder 30 °C 40 °C – kall	1200 varv/min (1200- 400)	4 kg	<b>Blandade sportkläder</b> . Lätt smutsade plagg eller plagg som ska fräschas upp.
Siden 30 °C	800 varv/min (800- 400)	0,5 kg	Maskin- och handtvättbar siden och andra ömtåliga material. Trumrörelserna är så skonsamma som möjligt för att behandla även mycket ömtåliga plagg. Kör ett komplett tvätt- och torkprogram för att minska skrynklor.
Täcken 30 °C 60 °C – kall	800 varv/min (800- 400)	3 kg	Specialprogram för syntet-, fjäder- och dunfyllda täcken, sängöverkast och liknande. Använd flytande, fintvättmedel, t.ex. ylltvättmedel.

Program Standardtemperatur Temperaturområde	Referen- shastighet för centri- fug Varvtalsom- råde för centrifuger- ing [varv/min]	Max tvätt- mängd	Beskrivning av program (Typ av tvätt och smutsgrad)
---	--	------------------------	--

Outdoor   
30 °C  
40 °C – kall

1200 varv/min  
(1200- 400)

2,5 kg<sup>2)</sup>  
1 kg<sup>3)</sup>



Använd inte sköljmedel och se till att det inte finns några sköljmedelsrester kvar i tvättmedelsfacket.

Ytterkläder, tekniska material, sportjackor, vattentäta jackor och jackor som andas, skaljackor med löstagbar fleece eller innerfoder. Den rekommenderade tvättmängden är 2,5 kg. Detta program kan också användas som ett återimpregneringsprogram för vattenavvisande tyger, speciellt anpassat för behandling av kläder med en hydrofobisk beläggning. Gör följande för att genomföra ett återimpregneringsprogram:

- Håll tvättmedel i facket .
- Håll ett speciellt återimpregneringsmedel för tyg i facket



för sköljmedel Manual.

- Minska tvättmängden till 1 kg.



För att ytterligare förbättra den vattenavvisande effekten kan tvätten torkas i torktummlaren med Outdoor-programmet (om det finns tillgängligt och om plagget tål torktumling).

Hygien   
60 °C

1400 varv/min  
(1400- 400)

9 kg

**Vita bomullsplagg.** Detta högpresterande tvättprogram kombinerat med ånga tar bort mer än 99,99 % av bakterier och virus<sup>4)</sup> genom en temperatur över 60 °C under hela tvättprogrammet, extra funktion för fibrer under ångfasen och förbättrad sköljning som säkerställer att tvättmedel och rester från mikroorganismer avlägsnas på rätt sätt. Detta program säkerställer också en lämplig minskning av pollen/allergiframkallande ämnen.

Program Standardtemperatur Temperaturområde	Referen- shastighet för centri- fug Varvtalsom- råde för centrifuger- ing [varv/min]	Max tvätt- mängd	Beskrivning av program (Typ av tvätt och smutsgrad)
Eco 40-60 40 °C <b>5)</b>	1400 varv/min (1400- 400)	9 kg	Vit och färgäta bomull. Normalt smutsad tvätt. Energiförbrukningen minskar och programmets tvättfas förlängs, vilket ger goda tvättresultat.



- 1) Under detta program roterar trumman sakta för skonsam tvättning. Det kan verka som att trumman står still eller roterar felaktigt, men detta är helt normalt för det här programmet.
- 2) Tvättprogram
- 3) Tvättprogram och program för vattentäta material.
- 4) Testat för Staphylococcus aureus, Enterococcus faecium, Candida albicans, Pseudomonas aeruginosa och MS2 Bacteriophage i externa tester utförda av Swisstatest Testmaterialien AG år 2021 (Testrapport nr 202120117).
- 5) Enligt EU-förordning 2019/2023 kan detta program vid 40 °C rengöra normalt smutsig bomullstvätt som deklarerats tvättbar vid 40 eller 60 °C tillsammans.



Se kapitlet "Förbrukningsvärden" för mer information om uppnådd temperatur i tvätten, programtid m.m. De mest effektiva programmen vad gäller energiförbrukning är i allmänhet sådana som kan köras vid lägre temperatur och med längre programtid.

## Programfunktioner, kompatibilitet



FUNKTIONER	Bomull	Syntet	Fintvätt	Ylle	Snabb 20min	Sköljning	Centrifug./Tömning	Jeans	Sportkläder	Siden	Täcken	Outdoor	Hygien	Eco 40-60
AutoDose Tvättmedel	■	■	■		■			■	■			■	■	■
AutoDose Sköljmedel	■	■	■	■	■	■		■	■	■	■		■	■
Spin	■	■	■	■	■	■	■	■	■	■	■	■	■	■
— — — Ingen centrifugering	■	■	■	■	■	■	■	■	■	■	■	■	■	■

FUNKTIONER	Bomull	Syntet	Fintvätt	Ylle	Snabb 20min	Sköjning	Centrifug./Tömning	Jeans	Sportkläder	Siden	Täckén	Outdoor	Hygien	Eco 40-60
<b>Funktioner</b>														
 Sköljstopp	■	■	■	■		■		■	■			■	■	■
 Silent	■	■	■					■						
Prewash	■	■							■					
Stains <sup>1)</sup>	■	■						■					■	
Extra Rinse	■	■	■			■		■	■			■	■	
Soft Plus	■	■	■					■			■		■	
Easy Iron	■	■						■						
Time Manager	■	■												
Delay Start	■	■	■	■	■	■	■	■	■	■	■	■	■	■

1) Denna funktion är inte tillgänglig vid temperaturer under 40 °C.

### Lämpliga tvättmedel för tvättprogram

	Bomull	Syntet	Fintvätt	Ylle	Snabb 20min	Jeans	Sportkläder	Siden	Täckén	Outdoor	Hygien	Eco 40-60
Pulvertvättmedel <sup>1)</sup>	▲	▲	--	--	--	--	--	--	--	--	▲	▲
Flytande tvättmedel	▲	▲	--	--	▲	--	▲	--	--	--	▲	▲

	Bomull	Syntet	Fintvätt	Ylle 	Snabb 20min	Jeans	Sportkläder	Siden	Täckan	Outdoor 	Hygien 	Eco 40-60
Flytande tvättmedel för kulörtvätt	▲	▲	--	--	▲	--	▲	--	--	--	--	▲
Ömtåliga ylleplagg	--	--	▲	▲	--	▲	--	▲	▲	▲	--	--
Special	--	--	▲	▲	--	▲	▲	▲	▲	▲	▲	--

1) Vid temperatur över 60 °C rekommenderas pulvertvättmedel.

▲ = Rekommenderas

-- = Rekommenderas ej

## 10.2 Woolmark Wool Care - Blå



Maskinens ylleprogram har godkänts av Woolmark Company för maskintvätt av ylleplagg märkta som "handtvätt", under förutsättning att plaggen tvättas enligt anvisningarna på plaggets etikett och de som anges från tillverkaren av denna tvättmaskin.

M1512

Woolmark-symbolen är en certifieringsmärkning i många länder.

## 11. APPEN OCH YTTERLIGARE DOLDA PROGRAM

Vår app ger dig ett brett urval av ytterligare dolda program. När du har parkopplat din smarta mobil med apparaten kan du välja det program du behöver använda. I appen hittar du en fullständig beskrivning av varje program.

Maskinrengöring	Handdukar	Babykläder
Gardiner	Fleece-plagg	Skjortor
Sängkläder	Mikrofiber	Arbetskläder



Programnamnen kan komma att ändras, utan föregående avisering, beroende på olika marknaders krav.

## 12. 📶 INSTÄLLNINGAR FÖR WIFI-ANSLUTNING

I detta kapitel beskrivs hur man ansluter den smarta maskinen till ett WiFi-nätverk och styr den från mobila enheter.

Denna funktion möjliggör mottagning av aviseringar, övervakning och styrning av maskinen på mobila enheter.

WiFi-funktionen är avstängd som standardinställning.

För att ansluta maskinen och utnyttja alla funktioner och tjänster krävs:

- Trådlöst hemnätverk med Internetuppkoppling.
- En mobil enhet ansluten till det trådlösa nätverket.

### WiFi-modulparametrar

<b>Frekvens</b>	2,412–2,472 GHz för den europeiska marknaden
<b>Protokoll</b>	IEEE 802.11b/g/n
<b>Max. effekt</b>	<20 dBm
<b>Kryptering</b>	WPA, WPA2, WPA3

### 12.1 QR-kod på produktdekal

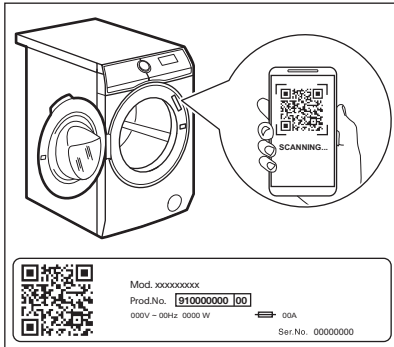

**QR-koden kan användas på två sätt:**

- Skanna QR-koden med den inbyggda kameraappen för att hämta vår app från App Store på din smarta enhet och följ de steg som krävs.
- Parkoppla din smarta enhet med en apparat för att förenkla processen. Skanna

QR-koden med den inbyggda QR-skannern i vår app.

### 12.2 Installation och konfiguration av App



Med App kan du styra tvättningen på en mobil enhet.

Den innehåller ett stort antal program, användbara funktioner och produktinformation, specifikt anpassat för maskinen.

Genom appen kan du välja de program som redan finns tillgängliga från produktens kontrollpanel, plus låsa upp ytterligare program som endast är tillgängliga från en mobil enhet.

Ytterligare program kan komma att ändras över tiden tillsammans med nya versioner av appen.

Personlig tvättvård från din mobila enhet.

Stå nära maskinen när du ska ansluta den till appen med din mobil.



Se till att din mobil är ansluten till hemmets trådlösa nätverk.

1. Gå till App Store på din smarta enhet eller skanna QR-kod (*se avsnittet "QR-kod på märkskylten"*).
2. Ladda ner och installera vår app.
3. Kontrollera att maskinen är uppkopplad upp via WiFi. Om inte, läs nästa avsnitt "Konfigurera maskinens trådlösa anslutning".
4. Starta appen. Välj land och språk och logga in med e-postadress och lösenord. Om du inte har något konto kan du skapa ett nytt enligt instruktionerna i App.
5. Följ instruktionerna i appen för registrering och konfiguration av maskinen.

### 12.3 Konfigurera tvättmaskinens trådlösa anslutning

1. Tryck på On/Off -knappen i några sekunder för att aktivera maskinen. Vänta

i 10 sekunder innan du fortsätter med den trådlösa konfigurationen.

2. Välj ett program genom att vrida på programvredet.
3. Tryck på och håll inne - och -knapparna samtidigt i några sekunder tills ett "klick" hörs. Släpp knapparna. **On** visas på displayen i 5 sekunder och indikatorn  börjar blinka.

Den trådlösa modulen startar upp.



Se till att din App är redo för anslutning.

4. Efter några sekunder visas **AP** (Accesspunkt) på displayen.



Accesspunkten är öppen i cirka 5 minuter.





Så länge produkten är aktiverad kommer den att försöka ansluta med de sparade inloggningsuppgifterna tills WiFi-anslutningen avaktiveras eller återställer inloggningsuppgifterna.

5. Konfigurera appen på din smartenhet och följ instruktionerna för att ansluta enheten till ditt WiFi-nätverk.
6. Om anslutningen är konfigurerad när programinformationskärmen kommer tillbaka, visas indikatorlampan  på displayen.





Varje gång du slår på maskinen tar det några sekunder att ansluta automatiskt till nätverket. När indikatorn  slutar blinka är anslutningen klar.

**För att stänga av den trådlösa anslutningen efter att uppkopplingen har**

**konfigurerats**, håll inne  och -knapparna samtidigt i några sekunder tills den första ljudsignalen hörs. Släpp knapparna. **OFF** visas på displayen i några sekunder.



Om du stänger av maskinen och därefter slår på den stängs den trådlösa anslutningen av automatiskt.

**För att ta bort uppgifterna om det trådlösa nätverket**, tryck på och håll inne - och -knappen i några sekunder tills den andra ljudsignalen hörs: **---** visas på displayen.

## 12.4 Fjärrstart

Med Fjärrstart kan du starta ett program med fjärrkontrollen.





Fjärrkontrollen aktiveras automatiskt när du trycker på Start/Pause -knappen för att starta programmet, men det går också att starta ett tvättprogram med fjärrkontrollen.

När Appen är installerad och den trådlösa anslutningen klar kan du också aktivera Fjärrstart:

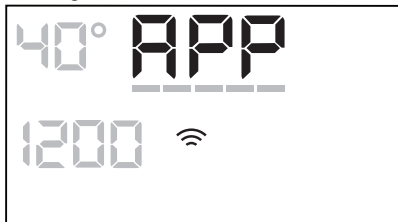
1. Tryck på Fjärrstart -knappen så visas APP-indikatorlampa på displayen i några sekunder.





2. Tryck på Start/Pause -knappen för att aktivera Fjärrstart innan indikatorn APP slutar blinka.

Indikatorlamporna  och  visas på programöversiktsskärmen och luckan är låst. Nu går det att starta programmet med fjärrkontrollen.



När du trycker på Start/Pause -knappen efter att APP-indikatorlampan har slutat blinka, är inte Fjärrstart aktiverad, men det valda programmet startar.

**För att ta bort Fjärrstart**, tryck på Fjärrstart -knappen och bekräfta genom att trycka på Start/Pause -knappen.



För att återställa position • avaktiveras Fjärrstart.

## 12.5 Fjärruppdatering

Appen kan föreslå en uppdatering för din produkt.

Uppdateringen accepteras endast via Appen.

Om ett program körs meddelar Appen att uppdateringen börjar vid slutet av programmet.

Under uppdateringen visar produkten  i displayen.

Stäng inte av eller dra ur kontakten under uppdateringen.

Produkten kan användas igen efter uppdateringen, utan att något meddelande ges om lyckad uppdatering.

Om ett fel uppstår visas  på maskinens display: tryck bara på valfri knapp eller vrid på vredet för att återgå till normal användning.

## 12.6 Wi-Fi är alltid på

Funktionen Wi-Fi alltid på är tillgänglig i appen.

Den här funktionen håller produkten ansluten till nätverket även när produkten är avstängd.

Indikatorn  tänds och släcks med jämna mellanrum (1 sekund på, 5 sekunder av).

Det är möjligt att starta produkten genom att trycka på On/Off-knappen eller via appen.



Funktionen Wi-Fi alltid på kan påverka energiförbrukningen.

## 13. DAGLIG ANVÄNDNING



### VARNING!

Se Säkerhetsavsnitten.

### 13.1 Aktivera produkten

1. Anslut stickkontakten i eluttaget.
  2. Öppna vattenkranen.
  3. Tryck på On/Off-knappen i några sekunder för att aktivera produkten.
- En kort signal hörs.

### 13.2 Ladda tvätten

1. Öppna luckan.
  2. Töm fickorna och vik plaggen ut och in innan du lägger in dem.
  3. Lägg in tvätten i trumman, ett plagg i taget.
- Lägg inte i för mycket tvätt i trumman.
4. Stäng luckan ordentligt.

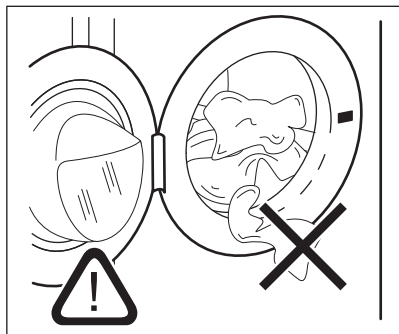

### ⚠ FÖRSIKTIGHETSÅTGÄRDER!

Se till att ingen tvätt fastnar mellan luckan och tätningen för att undvika läckage eller skada på tvätten.



Att tvätta kraftigt oljiga fettfläckar kan skada tvättmaskinens gummidelar.

## 13.3 Inställning av program



Om du vill ändra den automatiska doseringen av tvätt- och sköljmedel, gå in i AutoDose-konfigurationsläge innan du ställer in något program. Konfigurationsläget kan avbryta temporära inställningar. Gå till avsnittet "AutoDose konfigurationsläge" i kapitlet "AutoDose-teknik (Autodosering)".

1. Vrid programvredet för att välja önskat tvättprogram.

Indikatorlampan för Start/Pause -knappen blinkar.

Displayen visar en ungefärlig varaktighet för programmet.

2. Tryck på motsvarande knappar för att ändra temperaturen och/eller centrifugeringshastigheten.
3. Ställ vid behov in en eller flera funktioner genom att trycka på motsvarande knappar. Knapparna tänds på displayen och angiven information ändras därefter.



Om ett val **inte är möjligt**, hörs en ljudsignal och displayen visar -- --.

## 13.4 Starta ett program





Se till att tvättmedelsdispensern är ordentligt stängd, annars startar inte programmet.

1. Tryck på Start/Pause -knappen för att starta programmet. Det går inte att starta programmet när knappens indikatorlampa är släckt och inte blinkar (programvredet kan vara på fel position till exempel).

Den relaterade indikatorn slutar blinka och fortsätter lysa med fast sken.

2. Programmet startar, luckan är låst.



Displayen visar indikatorn  och

symbolen  visas för att indikera att det fortfarande är möjligt att stoppa cykeln och lägga i fler plagg.



Tömningspumpen kan vara aktiv strax innan produkten fylls med vatten.

## 13.5 Starta ett program med fördröjd start



1. Tryck på Delay Start-knappen flera gånger tills displayen visar önskad fördröjningstid.
2. Tryck på Start/Pause -knappen. Luckan låses och nedräkningen för fördröjd start börjar. Displayen visar indikatorn .

När nedräkningen är klar startar programmet automatiskt.

## Avbryta fördröjd start efter det att nedräkningen påbörjats



För att avbryta fördröjd start:

1. Tryck på knappen Start/Pause  för att pausa produkten. Motsvarande kontrollampa blinkar.

- Tryck på Delay Start-knappen tills displayen visar 
- Tryck på Start/Pause -knappen igen för att omedelbart starta programmet.

## Ändring av fördröjd start efter det att nedräkningen påbörjats

Ändra den fördröjda starten:

- Tryck på knappen Start/Pause  för att pausa produkten. Motsvarande kontrollampa blinkar.
- Tryck på Delay Start-knappen flera gånger tills displayen visar önskad fördröjningstid.
- Tryck på Start/Pause -knappen en gång till för att starta ny nedräkning.

## 13.6 SensiCare System-detektion av tvättmängd



Programtiden som visas på displayen gäller för **medelstor till stor tvättmängd**.

När du har tryckt på Start/Pause -knappen, släcks indikatorn för max tvättmängd och SensiCare System startar avkänning av tvättmängden:

- Maskinen känner av tvättmängden inom 30 sekunder. I program där Time Manager kan väljas blinkar indikatorn **kg** och strecken Time Manager ----- under tidssiffrorna spelar upp en enkel animering under denna fas. Trumman roterar sakta.
- En längre eller kortare programtiden kan väljas. Efter ytterligare 30 sekunder börjar vatten fyllas på.

När tvättmängdsdetektionen är klar **vid trumöverbelastning** blinkar indikatorn **MAX** på displayen. I det här fallet går det att pausa maskinen i 30 sekunder och ta bort fler plagg. Efter utplockning av tvätt startar du programmet igen med Start/Pause .

knappen. SensiCare-fasen kan upprepas upp till tre gånger (se punkt 1).

**Viktigt!** Även om tvättmängden inte minskas, startar tvättprogrammet trots för stor tvättmängd i trumman. I sådant fall kan inte bästa möjliga tvättresultat garanteras.



Under cirka 20 minuter efter programstart kan tvätttiden ändras igen beroende på tvättens förmåga att absorbera vatten.





SensiCare-avkänningen utförs bara för hela tvättprogram och om programtiden inte har minskats med Time Manager-knappen.



Funktionen SensiCare kan inte väljas för vissa program, exempelvis Ylle, Sköljning, Spin och korta program.

## 13.7 Avbryta ett program och ändra funktioner

När programmet är igång kan du bara ändra **vissa** funktioner:

- Tryck på -knappen. Motsvarande kontrollampa blinkar.
- Ändra alternativen. Den angivna informationen på displayen ändras därefter.
- Tryck på -knappen igen. Tvättprogrammet fortsätter.

## 13.8 Avbryta ett pågående program

- Tryck på On/Off-knappen för att avbryta programmet och stänga av maskinen.
- Tryck på On/Off-knappen igen för att aktivera maskinen.

Nu kan du ställa in ett nytt tvättprogram.



Om SensiCare-fasen redan har genomförts och vattenpåfyllningen har startat, startar det nya programmet **utan upprepning av SensiCare-fasen**. Vattnet och tvättmedlet töms inte ut för att undvika spill. Displayen visar maximal programtid och uppdateras efter cirka 20 minuter efter att det nya programmet har startat.

Det finns också ett annat sätt att avbryta:

1. Vrid väljarvredet till • "Reset"-läge.
2. Vänta i 1 sekund. Displayen visar --- .  
Nu kan du ställa in ett nytt tvättprogram.



### 13.9 Öppna luckan – lägga in plagg



Om temperaturen och nivån på vattnet i trumman är för hög och/eller trumman fortfarande roterar ska du inte öppna luckan.



Luckan är låst medan ett program eller fördröjd start används. Displayen visar indikatorn .

Hur du lägger till eller tar bort plagg:

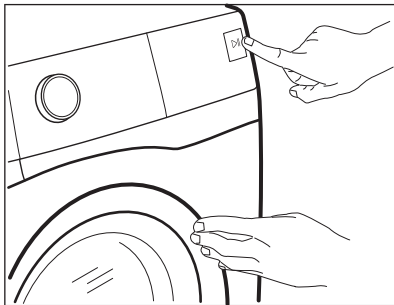
1. Tryck på Start/Pause -knappen. Indikatorn för upplåst lucka slocknar på displayen.
2. Öppna luckan. Ta bort eller lägg till plagg om så behövs. Stäng luckan och tryck på Start/Pause -knappen. Programmet eller startfördröjningen fortsätter.



### 13.10 Programavslut

- Produkten stannar automatiskt.
- Ljudsignalerna hörs (om de är aktiva).
- På displayen tänds .
- Kontrolllampan för Start/Pause -knappen släcks. Indikatorn för lucka låst  släcks och luckan låses upp.
- Tryck på -knappen On/Off i några sekunder för att inaktivera produkten.







Några minuter efter att programmet avslutats stänger energisparfunktionen automatiskt av produkten.



1. Ta ut tvätten ur produkten.
2. Se till att trumman är tom.
3. Låt luckan och tvättmedelsfacket stå på glänt för att undvika mögelbildning och dålig lukt.

### 13.11 Tömning av vattnet efter programmets slut

Om du har valt ett program eller en funktion som inte tömmer ut vattnet efter den sista sköljningen, avslutas programmet, men:

- Tiden visar  och displayen visar att luckan är låst .
- Trumman roterar fortfarande med jämna mellanrum för att undvika att tvätten skrynklas.
- Luckan förblir låst.
- Du måste tömma ut vattnet för att kunna öppna locket:

1. Tryck vid behov på Spin-knappen för att minska centrifugeringshastigheten som produkten föreslår.
2. Tryck på Start/Pause -knappen.
  - Om du har ställt in Rinse Hold  tömmer maskinen ut vattnet och centrifugerar.
  - Om du har ställt in Silent  tömmer maskinen bara ut vattnet

Tillvalsindikatorn Rinse Hold  och Silent  försvinner.

- När programmet är klart och indikatorn för lucklåset  släcks kan du öppna luckan.
- Tryck på On/Off-knappen i några sekunder för att inaktivera produkten.

### 13.12 Standby-funktion

Standby-funktionen stänger automatiskt av produkten för att minska energiförbrukningen om:

- Du använder inte produkten i 5 minuter utan att något program körs.  
Tryck på knappen On/Off för att slå på produkten igen.
- 5 minuter efter att tvättprogrammet har avslutats.  
Tryck på knappen On/Off för att slå på produkten igen.

Displayen visar Eco 40-60 -programmet. Du kan ställa in ett nytt program nu. Om vredet har roterats till positionen "Återställning" ("Reset") ●, stängs maskinen av automatiskt efter 30 sekunder.



Efter körning av ett program eller en funktion som avslutas med vatten i trumman, **stängs inte** produkten av genom standby-funktionen, och du blir påmind om att du ska tömma ut vattnet.



Fjärrstyrning hämmar standby-funktionen, men efter 15 minuter går maskinen in i nätverksläge och displayen visar bara indikatorn .

## 14. RÅD OCH TIPS

### VARNING!

Se Säkerhetsavsnitten.

### 14.1 Stoppa i tvätt

- Dela in tvätten i: vittvätt, kulörtvätt, syntetmaterial, ömtåliga material och ylle.
- Följ tvättanvisningarna som finns på tvättmärkningen.
- Tvätta inte vita och färgade plagg tillsammans.
- Vissa färgade plagg kan missfärgas i första tvätten. Vi rekommenderar att du tvättar dem separat de första två gångerna.
- Vänd ut och in på flerfärgade plagg, ylleplagg och plagg med tryck.
- Förbehandla svåra fläckar.
- Tvätta svåra smutsfläckar med ett specialtvättmedel.
- Var försiktig med gardiner. Ta bort hakarna och lägg gardinerna i en tvättpåse eller ett örngott.
- En mycket liten tvättmängd kan orsaka balansproblem vid centrifugeringsfasen och leda till överdrivna vibrationer. Om det inträffar:
  - avbryt programmet och öppna luckan (se avsnitt "Daglig användning"),

- omfördela tvätten manuellt så att den är jämnt fördelad i trumman,
- tryck på Start/Pause-knappen. Centrifugeringsfasen fortsätter.

- Knäpp knapparna på örngott och tryckknappar och stäng dragkedjor och hakar. Knyt bälten, snören, skosnören, band och andra lösa delar.
- Tvätta inte plagg utan fäll eller med håll i. Använd en tvättpåse för att tvätta små och/eller ömtåliga plagg (t ex bygelbehåar, bälten, strumpbyxor, skosnören, band etc.).

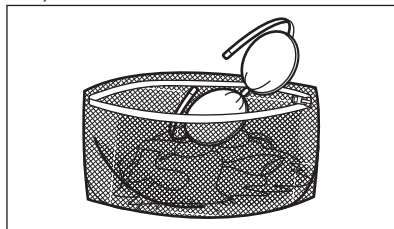

- Töm alla fickor och veckla ut kläderna.

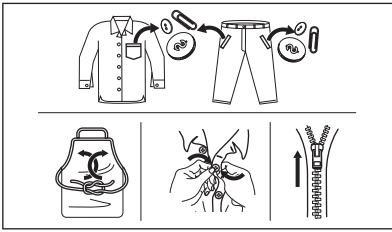

## 14.2 Svåra fläckar

Det räcker inte med vatten och tvättmedel för vissa fläckar.

Vi rekommenderar att du förbehandlar dessa fläckar innan du lägger in plaggen i maskinen.

Det finns särskilda fläckborttagningsmedel. Använd ett fläckborttagningsmedel som lämpar sig för typen av fläck och material.

## 14.3 Tvättmedelstyp och mängd

Val av tvättmedel och användning av korrekt mängd påverkar inte bara tvättprestandan utan hjälper också till att undvika avfall och skydda miljön:

- Använd endast tvättmedel och medel som är särskilt avsedda för tvättmaskiner. Först, se följande allmänna regler:
  - pulvertvättmedel för alla typer av material, förutom fintvätt. Pulvertvättmedel med blekmedel är att föredra för vittvätt,
  - flytande tvättmedel, helst för tvättprogram med låga temperaturer (max. 60 °C) för alla typer av material, eller specialtvättmedel för endast ylle.
- Vilken typ av och mängden tvättmedel beror på: typ av material (fintvätt, ylle, bomull osv.), färgen på kläderna, tvättmängden, smutsgraden, tvättemperaturen och vattenhårheten i din kommun.
- Följ alltid anvisningarna på tvättmedelsförpackningen eller andra produkter utan att överskrida indikerad maxnivå (**MAX**).
- Blanda inte olika sorters tvättmedel.
- Använd mindre tvättmedel när:
  - du tvättar en mindre mängd,
  - tvätten är lätt smutsad,

- det bildas mycket skum under tvättningen.

- Tvättmedelstabletter eller kapslar ska alltid läggas inuti trumman, inte i tvättmedelsfacket.

### Otillräckligt med tvättmedel kan ge:

- otillfredsställande tvättresultat,
- tvätten blir grå,
- kläderna blir oljiga,
- det bildas mögel inuti maskinen.

### För mycket tvättmedel kan ge:

- lödder,
- minskad tvätteffekt,
- otillräcklig sköljning,
- större miljöpåverkan.

## 14.4 Miljötips

För att spara vatten och energi och skydda miljön rekommenderar vi att du följer dessa tips

- Normalt smutsad tvätt** kan tvättas **utan förtvätt** för att spara tvättmedel, vatten och tid (då skyddar du även miljön!).
- Om man lägger i smutstvätt till **maximal kapacitet som anges för varje program bidrar det till att minska energi- och vattenförbrukningen**.
- Med en bra förbehandling kan fläckar och begränsad smuts avlägsnas och tvätten kan då tvättas vid en lägre temperatur.
- För att använda rätt mängd tvättmedel, se den mängd som tvättmedelsproducenten föreslår och kontrollera vattenhårheten i din kommun. Se avsnittet "Vattenhårhet".
- Ställ in **maximal möjlig centrifugeringshastighet** för valt tvättprogram **innan du torkar din tvätt i en torktumlare**. Detta kommer att spara energi under torkningen!

## 14.5 Vattenhårhet

Om vattnet i ditt område är hårt eller medelhårt rekommenderar vi att du använder en vattenavhårdare för tvättmaskiner.

Vattnet är hårt eller medelhårt när hårdheten överstiger 8dH.

I områden där vattnet är mjukt är det inte nödvändigt att använda vattenavhårdare.

Kontakta din lokala vattenmyndighet för att ta reda på vattenhårheten där du bor.

Använd rätt mängd sköljmedel. Följ alltid anvisningarna på förpackningen till produkten.

## 15. SKÖTSEL OCH RENGÖRING

### **VARNING!**

Se Säkerhetsavsnitten.

### 15.1 Periodiskt rengöringsschema

**Tack vare periodisk rengöring kommer din tvättmaskin att hålla längre.**

Lämna luckan och tvättmedelsbehållaren lite öppna efter varje program för att luft ska kunna cirkulera och få bort fuktigheten inuti maskinen. Det förhindrar mögelbildning och dålig lukt.

Om maskinen inte ska användas på länge: stäng vattenkranen och dra ur nätsladden.

#### **Preliminärt regelbundet rengöringsschema:**

Avkalkning	Två gånger per år
Underhållstvätt	En gång i månaden
Rengör lucktätningen	Varannan månad
Rengör trumman	Varannan månad
Rengör tvättmedelsfack och AutoDose-behållare	Två gånger per år
Rengör tömningspumpens filter	Två gånger per år
Rengör tilloppslangen och ventilfiltret	Två gånger per år

Följande avsnitt förklarar hur varje del ska rengöras.

### 15.2 Ta bort alla främmande föremål



Se till att alla fickor är tömda och alla lösa delar har säkrats innan du kör ett program. Se "Lägga i tvätten" i avsnittet "Råd och tips".

Ta bort alla främmande föremål (som metallklämmor, knappar, mynt osv.) som du kan hitta i luckans gummitätning, filtren och

trumman. Se avsnitten "Lucktätning med dubbla lager", "Rengöring av trumman", "Rengöring av tömningspumpen" och "Rengöring av tilloppslangen och ventilfiltret". Vid behov, kontakta vårt auktoriserade servicecenter.

### 15.3 Utvändig rengöring

Rengör produkten endast med mild rengöringsmedel och varmt vatten. Torka alla ytor noga. Använd inga skursvampar eller annat som kan repa materialet.

#### **FÖRSIKTIGHETSÅTGÄRDER!**

Använd inte denaturerad sprit, lösningsmedel eller kemiska produkter.

#### **FÖRSIKTIGHETSÅTGÄRDER!**

Rengör inte metallytorna med klorinbaserat rengöringsmedel.

### 15.4 Avkalkning



Om vattnet i ditt område är hårt eller medelhårt rekommenderar vi att du använder en vattenavhårdare för tvättmaskiner. Vattnet är hårt eller medelhårt när hårdheten överstiger 8dH.

Kontrollera trumman regelbundet för eventuella kalkavlagringar.

Vanliga tvättmedel innehåller redan avkalkningsmedel, men vi rekommenderar körning av ett program med tom maskin regelbundet.



Följ alltid anvisningarna på produktförpackningen.

## 15.5 Underhållstvätt

Upprepad och långvarig användning av lågtempererade program kan orsaka tvättmedelsansamlingar, luddansamlingar, bakteriehärdar på insidan av trumman och röret. Detta kan leda till obehaglig lukt och mögelbildningar. För att undvika dessa ansamlingar och rengöra tvättmaskinen inuti, är det bra att köra en underhållstvätt regelbundet (minst en gång i månaden).



Se avsnittet "Rengöring av trumman".

## 15.6 Lucktätning med dubbla lager

Denna produkt är designad med ett **självrengörande tömningssystem**, där lätta luddfibrer som faller av kläderna töms ut med vattnet. Kontrollera tätningen regelbundet. Mynt, knappar och andra små föremål kan tas bort när programmet är klart.

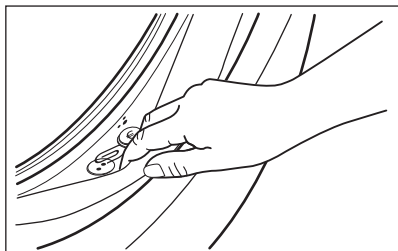

Rengör den vid behov med ett rengöringsmedel innehållande ammoniak utan att repa tätningsytan.



Följ alltid anvisningarna på produktförpackningen.

Kontrollera och ta bort föremål (om sådana finns) som skulle kunna fastna i vecket.

Kontrollera att det inte finns någon tvätt kvar mellan tätningen och luckan.

Torka bort eventuell smuts eller vattenrester i lucktätningen med en fuktad trasa efter avslutat program.

## 15.7 Rengöring av trumman

Undersök trumman regelbundet för att förhindra oönskade avlagringar.

Rostavlagringar kan förekomma i trumman beroende på främmande rostande föremål i tvätten eller om kranvattnet innehåller järn

Rengör trumman med en specialprodukt för rostfritt stål.



Följ alltid anvisningarna på produktförpackningen. Rengör inte trumman med sura avkalkningsmedel, skurpulver som innehåller klor eller med stålull.

För en grundlig rengöring:

1. Ta ut tvätten ur trumman.
2. Avaktivera AutoDose -funktionen för tvättmedel och sköljmedel.
3. Använd ett Bomull-program med högsta temperatur. Om din produkt är ansluten till Wi-Fi kan specialprogrammet Maskinrengöring också laddas ner via appen.
4. Tillsätt manuellt en liten mängd pulvertvättmedel eller en specifik produkt i en tom trumma för att skölja ut eventuella rester.



I slutet av ett program kan displayen ibland visa ikonen : Detta är en rekommendation att köra "trumrengöring". När trumrengöringen är klar försvinner ikonen.

## 15.8 Rengöra tvättmedelsdispensern och AutoDose -behållarna

### FÖRSIKTIGHETSÅTGÄRDER!

**Om du ändrar tvättmedelstyp som t.ex. märke, koncentration och tjocklek, bör du rengöra tvättmedelsdispensern.**



Se till att alla facken är tomma före rengöring.

För att förhindra eventuella avlagringar av koagulerat tvättmedel, stelnat sköljmedel,

mögelbildning i tvättmedelsdispensern och/ eller tillsatser av vätska som koagulerat i AutoDose behållarna, **Utför då och då följande rengöringsprocedur:**

1. Öppna tvättmedelsfacket. Tryck ner haken som på bilden och dra ut tvättmedelslådan.

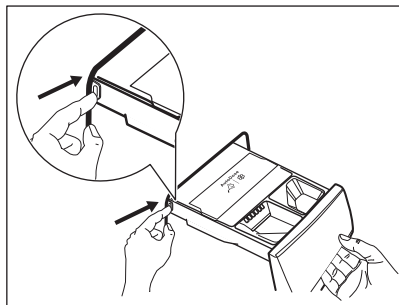

2. Ta bort insatsen för mjukmedel och, om den är isatt, behållaren för flytande tvättmedel.

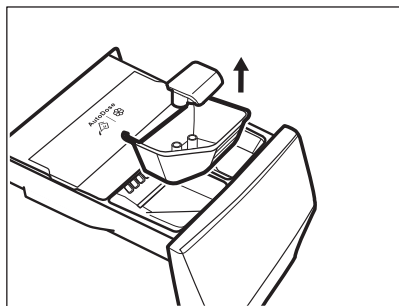
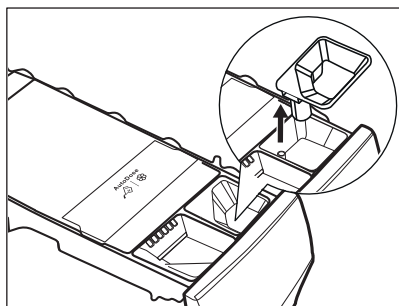

3. Tryck på fliken baktill enligt bilden och lyft upp locket för att ta bort det.

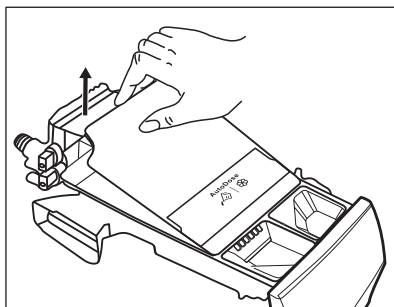
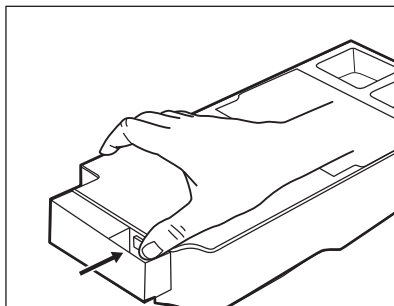

4. För att ta bort eventuella rester av tvättmedel eller om du hållt fel tillsatser i behållarna, töm lådan i vasken eller i en lämplig behållare för att samla upp vätskan.

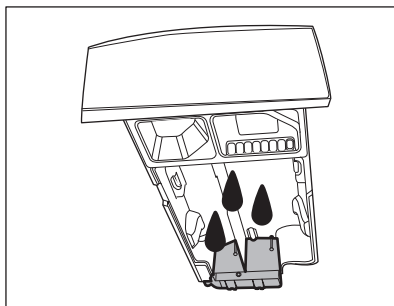

5. Tvätta lådan och alla insatser under rinnande vatten eller rengör den med en fuktig trasa.

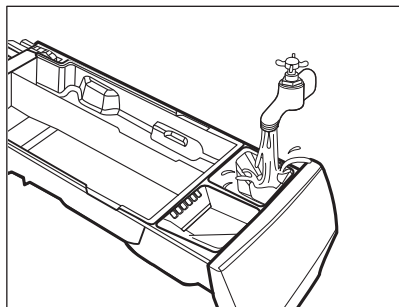

**⚠ FÖRSIKTIGHETSÅTGÄRDER!**

Använd inga vassa objekt eller metallborstar eller svampar. Tvätta inte lådan i en diskmaskin.

6. Vänd facket upp och ner och öppna bottenlocket enligt bilden.

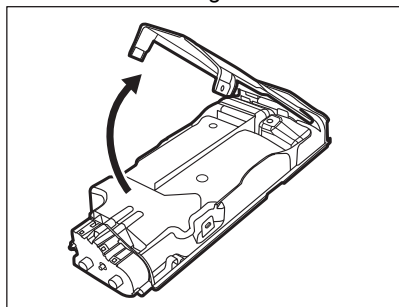

7. Se till att alla tvättmedelsrester avlägsnas från tvättmedelstransportören. Använd bara mjuka svampar.  
8. Sätt tillbaka bottenkyddet till sin position genom att anpassa hålen på låskrokarna enligt bilden. Skjut in den till ett "klick" hörs.

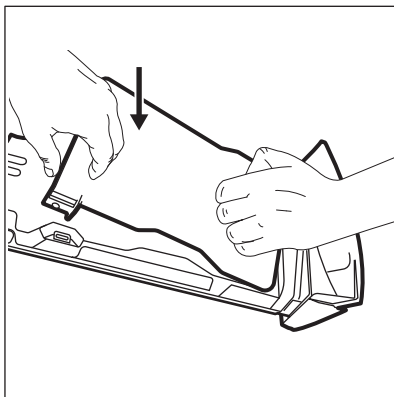

**⚠ FÖRSIKTIGHETSÅTGÄRDER!**

Tryck på bottenlocket enligt figur. Se till att det är ordentligt stängt.

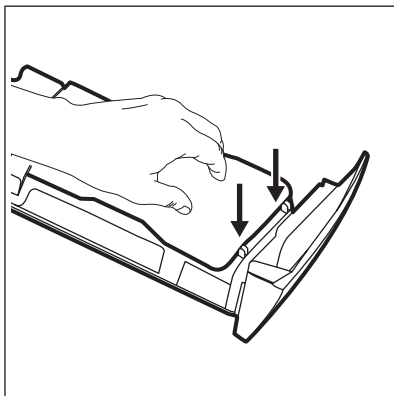

**⚠ VARNING!**

Rengör inte med några vassa objekt eller metallborstar på delar, pumpar eller sensorer som finns längst bak vid lådan. Använd bara mjuka fuktiga trasor.

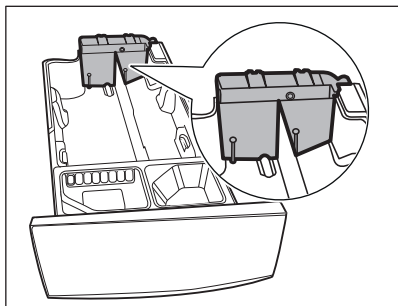

**⚠ VARNING!**

Om rester fortfarande finns kvar baktill på behållarna, lägg tvättmedelslådan i blöt i varmt vatten. Använd inga verktyg för att rengöra. Före blötläggning, ta bort handtaget genom att trycka ner den röda knappen och dra handtaget som visas på bilden.

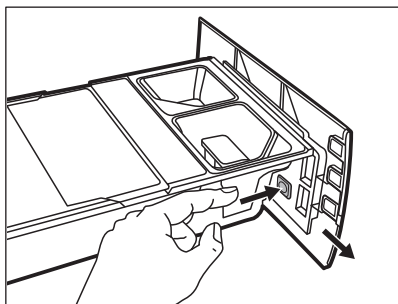

9. Se till att alla tvättmedelsrester är borta från den övre och nedre delen av urtaget. Använd en liten borste för att rengöra urtaget.

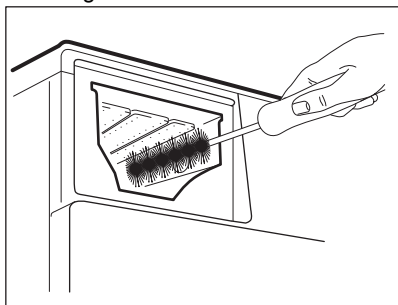

10. Sätt tillbaka lådan så här:

- a. Sätt tillbaka handtaget om det togs bort.
  - b. Sätt tillbaka bottenlocket och tryck till ett "klick" hörs.
  - c. Sätt tillbaka locket på behållarna och tryck tills ett "klick" hörs.
  - d. Byt delarna på det manuella facket.
11. Sätt in tvättmedelsfacket i skenorna och stäng försiktigt tills ett "klick" hörs. Kör sköljprogrammet utan någon tvätt i maskinen.

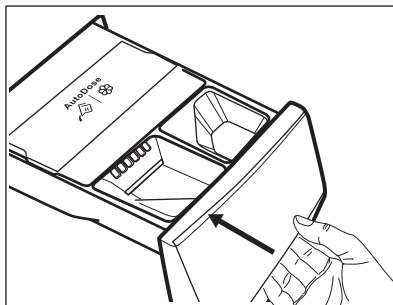

För att återställa funktionaliteten, fyll behållarna med tvättmedel och mjukmedel.

## 15.9 Rengöring av tömningspumpen

Kontrollera regelbundet tömningspumpsfiltret och se till att det är rent.

Rengör tömningspumpen om:

- Maskinen tömmer inte ut vattnet.
- Trumman snurrar inte.
- produkten avger ett konstigt ljud på grund av blockering av tömningspumpen.
- displayen visar larmkoden **E2 I**

**⚠ VARNING!**

- Koppla bort nätkontakten från eluttaget.
- Ta inte bort filtret när produkten är igång.
- Rengör inte pumpen om vattnet i produkten är hett. Vänta tills vattnet har svalnat.
- Upprepa steg 3 flera gånger genom att stänga och öppna ventilen tills vattnet slutar rinna ut.

Ha alltid en trasa till hands för att torka upp eventuellt vattenspill när du tar bort filtret.

**Gör enligt följande för att rengöra pumpen:**

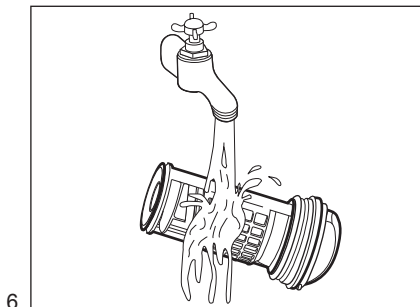
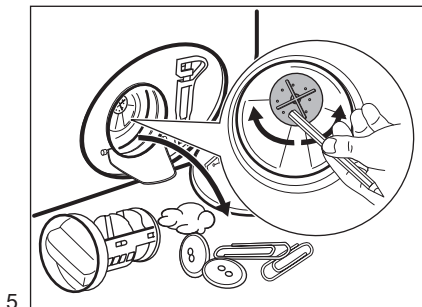
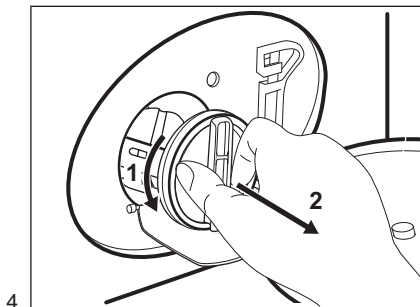
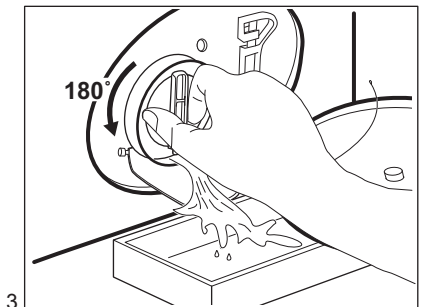
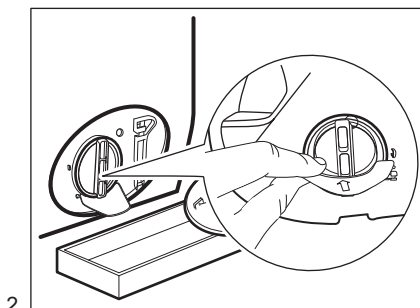
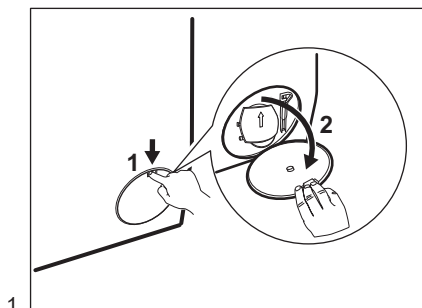

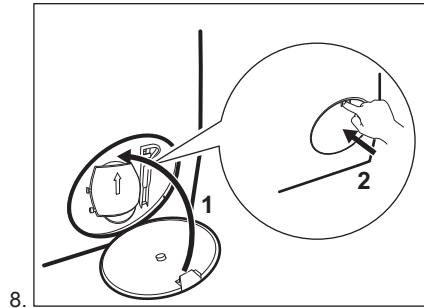
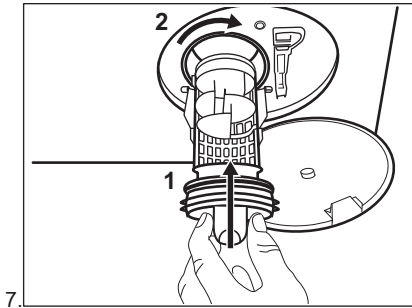

**⚠ VARNING!**

Se till att pumphjulet roterar. Om det inte roterar ska du kontakta vårt auktoriserade servicecenter. Var också noga med att dra åt filtret ordentligt för att förhindra läckage.

När vattnet tappas ut med nödtömningsproceduren måste tömningsystemet aktiveras igen:

1. Håll 2 liter vatten i tvättmedelsfacket för huvudtvätt.

2. Starta programmet för att tömma ut vattnet.

### 15.10 Rengöring av tilloppsslangen och ventilfiltret



Vi rekommenderar att man rengör båda filtren till tilloppsslangen och ventilen med jämna mellanrum för att avlägsna ansamlingar.

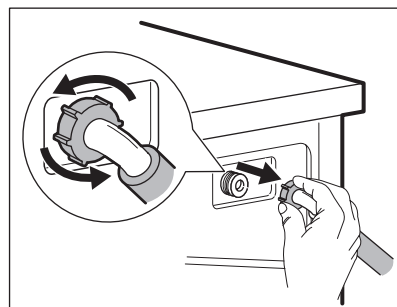
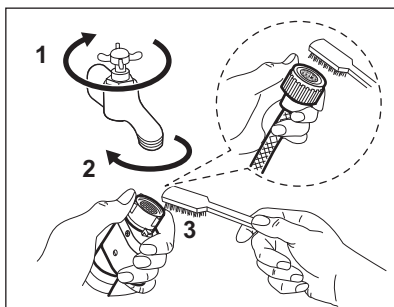

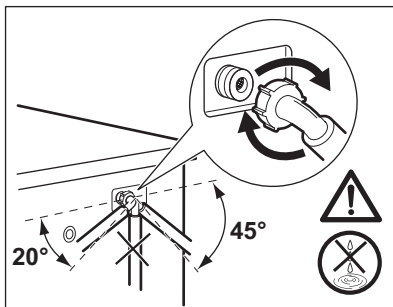
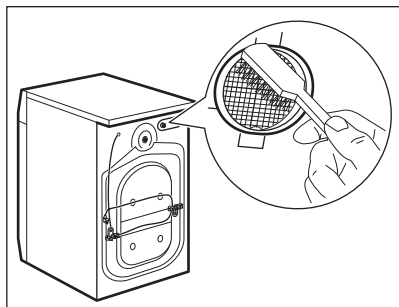

### 15.11 Nödtömning

Om maskinen inte töms på vatten kan man köra samma procedur som beskrivs i paragrafen "Rengör tömningspumpen". Rengör pumpen vid behov.

När vattnet tappas ut med nödtömningsproceduren måste tömningssystemet aktiveras igen:

1. Håll 2 liter vatten i tvättmedelsfacket för huvudtvätt.
2. Starta programmet för att tömma ut vattnet.

### 15.12 Åtgärder vid frysrisk

Om produkten är installerad på en plats där temperaturen kan sjunka till 0 °C eller lägre,

ta bort det kvarvarande vattnet i tilllopps-slangen och tömningspumpen.

1. Koppla bort produkten från eluttaget.
2. Stäng vattenkranen.
3. Placera tilllopps-slangens båda ändar i en behållare och låt vattnet rinna ur slangen.
4. Töm tömningspumpen. Se nödtömningsproceduren.
5. När tömningspumpen är tom, sätt tillbaka tilllopps-slangen igen.

#### ⚠ VARNING!

Se till att temperaturen är över 0 °C innan du använder produkten igen. Tillverkaren har inget ansvar för de skador som orsakas av låga temperaturer.

## 16. FELSÖKNING

#### ⚠ VARNING!

Se Säkerhetsavsnitten.

### 16.1 Larmkoder och potentiella fel

Maskinen startar inte eller stannar under drift. Prova först att hitta en lösning på problemet (se tabellerna).

#### ⚠ VARNING!

Stäng av produkten innan du gör någon kontroll.

Vid vissa problem visar displayen en larmkod och Start/Pause -knappen kan blinka kontinuerligt:

Larmkoder

Möjlig lösning

---

## **E11**

Maskinen fylls inte med vatten.

- Kontrollera att vattenkranen är öppen.
- Kontrollera att trycket från vattenledningen inte är för lågt. Kontakta din lokala vattenleverantör för information om detta.
- Kontrollera att vattenkranen inte är tilltäppt.
- Kontrollera att tillloppsslangen inte är böjd, skadad eller vriden.
- Kontrollera att kopplingarna till tillloppsslangarna är korrekt anslutna.
- Kontrollera att filtren i tillloppsslangarna och filtren i ventilerna inte är igentäppta. Se "Underhåll och rengöring".

---

## **E21**

Maskinen tömmer inte ut vattnet.

- Kontrollera att avloppsmuffen inte är igentäppt.
- Kontrollera att avloppsslangen inte är böjd eller vriden.
- Kontrollera att tömningsfiltret inte är igentäppt. Rengör filtret vid behov. Se "Underhåll och rengöring".
- Kontrollera att kopplingarna till tömnings slangarna är korrekt anslutna.
- Ställ in tömningsprogrammet om du ställer in ett program utan tömningsfas. Om tömningsprogrammet inte finns tillgängligt på programvredet kan det ställas in via appen.
- Ställ in tömningsprogrammet om du väljer en funktion som lämnar vattnet kvar i maskinen.

---

## **E41**

Maskinluckan är öppen eller är inte ordentligt stängd.

- Kontrollera att luckan är ordentligt stängd.

---

## **E91**

Internt fel. Ingen kommunikation mellan produktens elektriska delar.

- Programmet avslutades inte ordentligt eller stoppades för tidigt. Stäng av maskinen och sätt på den igen.
- Om larmkoden visas igen, kontakta ett auktoriserat servicecenter.

---

## **EAD**

Maskinens trumluckor är öppna eller är inte ordentligt stängda.

- Kontrollera att trumluckorna är ordentligt stängda.

---

## **EH1**

Nåtfrekvensen är utanför området.

## **EH2**

Matarspänningen är för hög.

## **EH3**

Matarspänningen är för låg.

---

## **EF3**

Översvämnings skyddet är aktiverat.

- Stäng vattenkranen och dra ut stickkontakten ur vägguttaget. Kontakta det auktoriserade servicecentret.

Avaktivera och aktivera maskinen om andra felkoder visas på displayen. Kontakta det auktoriserade servicecentret om problemet fortsätter.

Vissa fel kanske inte uppstår. Med reservation för ändringar utan föregående meddelande.

**Se tabellen nedan för möjliga lösningar vid andra problem med maskinen.**

Potentiella fel	Möjlig lösning
Programmet startar inte.	<ul style="list-style-type: none"> <li>• Se till att stickkontakten sitter ordentligt i eluttaget.</li> <li>• Kontrollera att maskinens lucka är stängd.</li> <li>• Kontrollera att alla säkringarna i säkringslådan är hela.</li> <li>• Kontrollera att Start/Pause  har tryckts.</li> <li>• Om fördröjd start är inställd avbryter du den inställningen eller väntar tills nedräkningen är slut.</li> <li>• Se till att tvättmedelsdispensern är ordentligt stängd.</li> <li>• Avaktivera Barnlås-funktionen om den är på.</li> <li>• Kontrollera vredets läge på det valda programmet.</li> </ul>
Maskinen fylls med vatten och töms omedelbart.	<ul style="list-style-type: none"> <li>• Kontrollera att tömningsslangen är i rätt läge. Slangen kan vara för lågt ställd. Se "Installationsanvisningarna".</li> </ul>
Centrifugeringsfasen fungerar inte eller tvättprogrammet varar längre än normalt.	<ul style="list-style-type: none"> <li>• Ställ in centrifugeringsprogrammet. Om tömningsprogrammet inte finns tillgängligt på programvredet kan det ställas in via appen.</li> <li>• Kontrollera att tömningsfiltret inte är igentäppt. Rengör filtret vid behov. Se "Underhåll och rengöring".</li> <li>• Justera plaggen manuellt i trumman och starta centrifugeringsfasen igen. Detta problem kan orsakas av balansproblem.</li> </ul>
Det finns vatten på golvet.	<ul style="list-style-type: none"> <li>• Kontrollera att kopplingarna i vattenslangarna är täta och att inget vattenläckage förekommer.</li> <li>• Kontrollera att tilloppsslangen och tömningsslangen inte är skadade.</li> <li>• Kontrollera att du använder rätt tvättmedel och rätt mängd.</li> </ul>
Du kan inte öppna luckan.	<ul style="list-style-type: none"> <li>• Se till att du inte har valt ett tvättprogram som avslutas med vatten i trumman.</li> <li>• Kontrollera att tvättprogrammet är klart.</li> <li>• Ställ in tömnings- eller centrifugeringsprogrammet om det finns vatten i trumman. Om centrifugerings- och tömningsprogrammen inte finns tillgängliga på programvredet kan de ställas in via appen.</li> <li>• Se till att maskinen får elektrisk ström.</li> <li>• Detta problem kan orsakas av ett produktfel. Kontakta det auktoriserade servicecentret.</li> <li>• Se till att x är inte aktiverat. Avaktivera den.</li> </ul>
Displayen visar inte den trådlösa indikatorlampan  .	<ul style="list-style-type: none"> <li>• Kontrollera den trådlösa signalen.</li> <li>• Kontrollera att den trådlösa anslutningen är påslagen. Se avsnittet "Konfigurera trådlös anslutning för tvättmaskinen" i kapitlet "WiFi – Anslutningsinstallation".</li> <li>• Kontrollera ditt hemnätverk och din router.</li> <li>• Starta om routern.</li> <li>• Kontakta din internetleverantör om problemen med det trådlösa nätverket kvarstår.</li> </ul>
Appen kan inte ansluta till maskinen.	<ul style="list-style-type: none"> <li>• Kontrollera den trådlösa signalen.</li> <li>• Se till att din smarta enhet är ansluten till det trådlösa nätverket.</li> <li>• Kontrollera ditt hemnätverk och din router.</li> <li>• Starta om routern.</li> <li>• Kontakta din internetleverantör om det är problem med det trådlösa nätverket.</li> <li>• Maskinen eller din smartenhet, eller båda, måste konfigureras igen om en ny router har installerats eller om routerns konfiguration har ändrats.</li> </ul>

Potentiella fel	Möjlig lösning
Det händer ofta att appen inte kan ansluta till maskinen.	<ul style="list-style-type: none"> <li>• Se till att den trådlösa signalen når maskinen. Försök med att flytta routern så att den står så nära maskinen som möjligt eller köp en förstärkare till routern.</li> <li>• Se till att den trådlösa signalen inte störs av mikrovågor. Stäng av mikrovågsugnen. Undvik att använda mikrovågsugnen och fjärrkontrollen samtidigt.</li> </ul>
 visas på displayen. Alla knappar är avaktiverade utom On/Off .	<ul style="list-style-type: none"> <li>• Maskinen laddar ner alla uppdateringar. Vänta tills uppdateringsprocessen är klar. Om du avaktiverar maskinen under uppdateringen återupptas den när du aktiverar den igen.</li> </ul>
Maskinen avger ett konstigt ljud och vibrerar.	<ul style="list-style-type: none"> <li>• Kontrollera att maskinen står plant. Se "Installationsanvisningarna".</li> <li>• Kontrollera att förpackningen och/eller transportbultarna är borttagna. Se "Installationsanvisningarna".</li> <li>• Lägg i mer tvätt i trumman. Du kan ha lagt i för liten tvättmängd.</li> </ul>
Programmets varaktighet ökar eller minskar under programmets förlopp.	<ul style="list-style-type: none"> <li>• SensiCare System kan justera programmets varaktighet efter typ av tvätt och tvättmängd. Se avsnittet "SensiCare System Detektion av tvättmängd" i kapitlet "Daglig användning".</li> </ul>
Tvättresultaten är inte tillräckligt bra.	<ul style="list-style-type: none"> <li>• Öka mängden tvättmedel eller använd ett annat tvättmedel.</li> <li>• Använd specialprodukter för att ta bort svåra fläckar innan du kör igång tvättprogrammet.</li> <li>• Kontrollera att du ställt in rätt temperatur.</li> <li>• Minska tvättmängden.</li> <li>• Kontrollera, vid användning av AutoDose-behållare, att de inte är tomma.</li> <li>• Kontrollera, vid användning av AutoDose-behållare, den förinställda doseringen av tvättmedel och sköljmedel. Se avsnittet "Grundinställningar" i avsnittet "AutoDose-tekniken".</li> <li>• Rengör AutoDose-behållarna före användning av tvättmedel, sköljmedel eller andra tillsatser av ett annat märke.</li> </ul>
För mycket skum i tvättrumman under tvättprogrammet.	<ul style="list-style-type: none"> <li>• Minska mängden diskmedel eller antalet tablettor eller endosdiskmedel.</li> <li>• Kontrollera, vid användning av AutoDose-behållare, den förinställda doseringen av tvättmedel och sköljmedel. Se avsnittet "Grundinställningar" i avsnittet "AutoDose-tekniken".</li> </ul>
Nivån av tvättmedel/sköljmedel har inte minskat i AutoDose-behållarna efter tvättning.	<ul style="list-style-type: none"> <li>• Detta är normalt, facken är ganska stora och tvättmedelsåtgången kan vara svår att se med blotta ögat.</li> </ul>

Sätt på maskinen efter kontrollen. Programmet fortsätter från den punkt där det avbröts. Kontakta ett auktoriserat servicecenter om problemet uppstår igen.

Nödvändig information för servicecentret finns på märskylten.

## 17. FÖRBRUKNINGSVÄRDEN

### 17.1 Kommentar



QR-koden på energimärkningsetiketten som medföljer produkten innehåller en webblänk till information gällande maskinens prestanda i EU EPREL-databasen. Förvara energimärkningsetiketten tillsammans med bruksanvisningen och alla andra dokument som medföljer denna produkt.

Det går också att hitta samma information i EPREL med länken <https://eprel.ec.europa.eu> och modellnamnet och produktnumret som du hittar på produktens typskylt. Se kapitlet "Produktbeskrivning" angående typskyltens placering.



Värden och programtider kan variera beroende på olika förhållanden (t.ex. rumstemperatur, vattentemperatur och tryck, storlek och typ av tvätt, matningsspänning) och även om standardinställningarna för ett program ändras.

### 17.2 Enligt EU-kommissionens förordning EU 2019/2023

Eco 40-60 program	kg	kWh	Liter	hh:mm	%	°C	varv/min <sup>1)</sup>
Full maskin	9	0.760	64	3:40	53.00	33	1351
Halvfull maskin	4,5	0.440	47	2:45	53.00	27	1351
Kvartsfull maskin	2,5	0.300	39	2:35	54.00	26	1351

<sup>1)</sup> Maximal centrifughastighet.

#### Strömförbrukning i olika lägen

Av (W)	Standby (W)	Fördröjd start (W)	Nätverkläge standby (W)
0.50	0.50	4.00	2.00 <sup>1)</sup>

Tid till "Off"/"Standby"-läge är max 15 minuter.

<sup>1)</sup> Energiförbrukningen för den anslutna funktionen är cirka 17,5 kWh per år. För att koppla bort funktionen, se kapitlet "WiFi - Anslutningsinställningar".

### 17.3 Vanliga program

Program	kg	kWh	Liter	hh:mm	%	°C	varv/min
Bomull <sup>1)</sup> 90 °C	9	2.75	85	4:00	52.00	85	1400

Program	kg	kWh	Liter	hh:mm	%	°C	varv/min
Bomull 60 °C	9	1.65	80	3:30	52.00	55	1400
Bomull <sup>2)</sup> 20 °C	9	0.35	80	3:00	52.00	20	1400
Syntet 40 °C	4	0.85	75	2:30	35.00	40	1200
Fintvätt <sup>3)</sup> 30 °C	2	0.35	60	1:25	35.00	30	1200
Ylle 30 °C	1,5	0.30	70	1:05	30.00	30	1200

1) Lämpligt för mycket smutsig tvätt.

2) Lämplig för lätt smutsad tvätt av bomull, syntet och blandade material.

3) Det fungerar också som ett snabbt tvättprogram för lätt smutsad tvätt.

## 18. SNABBGUIDE

### 18.1 Daglig användning

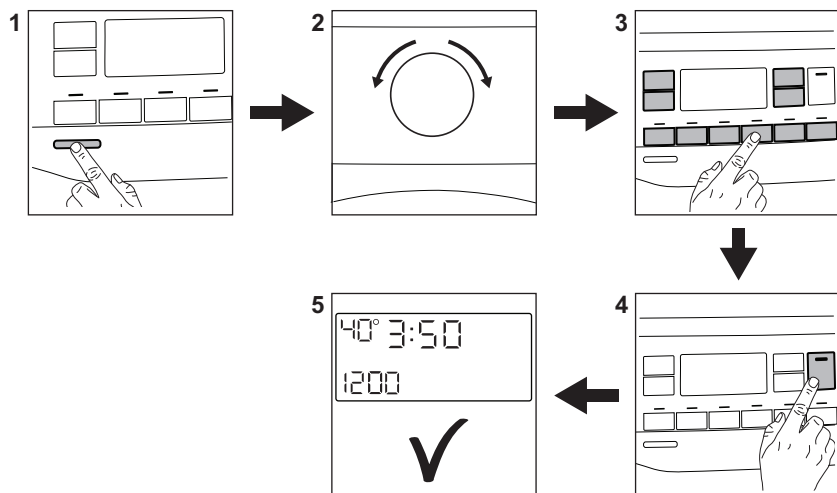

Sätt in stickkontakten i eluttaget.

Öppna vattenkranen.

Lägg in tvätt i maskinen.

**När du använder AutoDose-facken**, laddas tvättmedels- och sköljmedelsfacken upp automatiskt. Se till att facken inte är tomma.

**När man använder manuell påfyllning**, håll tvättmedel och andra medel i rätt fack.



När man använder flytande tvättmedel och manuell påfyllning, för in behållaren för flytande tvättmedel.

1. Tryck på **On/Off** -knappen för att slå på maskinen.
2. Vrid programvredet för att ställa in önskat program.

3. Ställ in önskade funktioner med respektive touch-knappar.
4. För att starta programmet, tryck på **Start/Pause** -knappen.
5. Produkten startar.

När programmet är slut ska tvätten tas ut.

Tryck på **On/Off** -knappen för att stänga av maskinen.

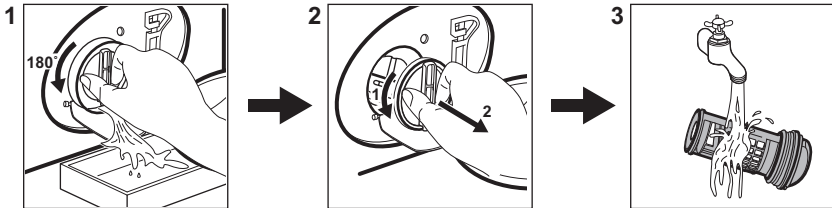

## 18.2 Rengöra tömningspumpens filter



Rengör filtret regelbundet och speciellt om larmkoden **E2 I** visas på displayen.

## 18.3 Program

Program	Tvättmängd	Produktbeskrivning
Bomull	9 kg	Vita och färgade bomullsmaterial. Idealisk för normal och grov smuts.
Syntet	4 kg	Syntetplagg eller blandade material.
Fintvätt	2 kg	Ömtåliga material som akryl, viskos, polyester.
Ylle	1,5 kg	Maskintvättbar ylle, handtvättbar ylle och fintvätt.
Snabb 20min	3 kg	Bomulls- och syntetplagg som är lätt smutsade eller bara har använts en gång.
Sköljning	9 kg	Alla material, utom ylle och mycket ömtåliga material. Program för sköljning och centrifugering.
Centrifug./ Tömning	9 kg	Alla material, förutom ylle och mycket ömtåliga material. Program för centrifugering och tömning av vattnet.
Jeans	4 kg	Denim- och jerseyplagg.
Sportkläder	4 kg	Träningskläder
Siden	0,5 kg	Specialprogram för siden och blandade syntetmaterial.
Täckan	3 kg	Lakan, överkast eller täcke för enkelsäng.

Program	Tvättmängd	Produktbeskrivning
Outdoor 	2,5 kg <sup>1)</sup> 1 kg <sup>2)</sup>	Moderna sportplagg för utomhusbruk.
Hygien 	9 kg	Vita bomullsplagg. Med detta program tas mer än 99,99 % av alla bakterier och virus bort <sup>3)</sup>
Eco 40-60	9 kg	Vit och färgad bomull. Normalt smutsade plagg.

1) Programöversikt.

2) Tvättprogram och impregneringsfas.

3) Testad för Staphylococcus aureus, Enterococcus faecium, Candida albicans, Pseudomonas aeruginosa och MS2 Bacteriophage i externa tester utfört av Swisstatest Testmaterialien AG år 2021 (Testrapport nr 202120117).

## 19. MILJÖSKYDD

Återvinn material med symbolen . Återvinn förpackningen genom att placera den i lämpligt kärl. Bidra till att skydda vår miljö och vår hälsa genom att återvinna avfall från elektriska och elektroniska produkter. Släng

inte produkter märkta med symbolen  med hushållsavfallet. Lämna in produkten på närmaste återvinningsstation eller kontakta kommunkontoret.





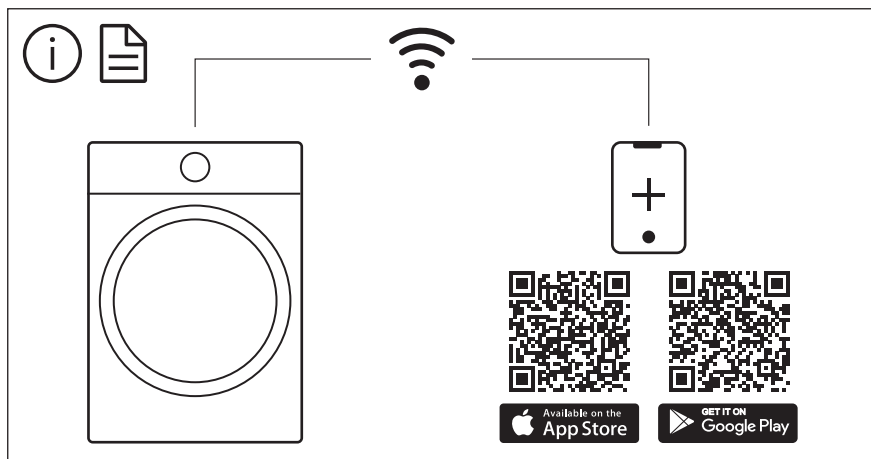

The software in this product contains components that are based on free and open source software. Electrolux gratefully acknowledges the contributions of the open software and robotics communities to the development project.

To access the source code of these free and open source software components whose license conditions require publishing, and to see their full copyright information and applicable license terms, please visit: <http://electrolux.opensoftwarerepository.com> (folder NIUS)