



Electrolux



electrolux.com/register



SV Bruksanvisning | **Tvättmaskin**

EF1852PY4Q



Välkommen till Electrolux! Tack för att du har valt en av våra produkter.



Få tips om användning, broschyrer, felsökning, service- och reparationsinformation:
www.electrolux.com/support

Med reservation för ändringar.

INNEHÅLL

1. SÄKERHETSINFORMATION	2
2. SÄKERHETSINSTRUKTIONER.....	4
3. PRODUKTBESKRIVNING.....	6
4. TEKNISKA DATA.....	8
5. INSTALLATION.....	8
6. KONTROLLPANEL OCH SMARTSELECT.....	12
7. FLERSPRÅKIGA ETIKETTER.....	14
8. VRED OCH KNAPPAR.....	14
9. INSTÄLLNINGAR.....	18
10. FÖRE FÖRSTA ANVÄNDNING.....	19
11. AUTODOSE-TEKNIK (AUTODOSERING).....	19
12. PROGRAM.....	27
13.  INSTÄLLNINGAR FÖR WIFI-ANSLUTNING.....	32
14. DAGLIG ANVÄNDNING.....	34
15. RÅD OCH TIPS.....	38
16. SKÖTSEL OCH RENGÖRING.....	40
17. FELSÖKNING.....	47
18. FÖRBRUKNINGSVÄRDEN.....	51
19. SNABBGUIDE	52
20. MILJÖSKYDD.....	54

1. SÄKERHETSINFORMATION



Läs noga bifogade instruktioner före installation och användning av den här produkten.

Tillverkaren är inte ansvarig för eventuella personskador eller andra skador som uppkommit till följd av felaktig installation eller användning. Förvara alltid bruksanvisningen på en säker och tillgänglig plats för framtida behov.

1.1 Säkerhet för barn och personer med funktionsnedsättning

- Denna produkt kan användas av barn från 8 års ålder och uppåt, och av personer med nedsatt fysisk, sensorisk eller mental förmåga, samt personer med bristande erfarenhet och kunskap om de övervakas eller instrueras om hur produkten används på ett säkert sätt och förstår de risker som är förknippade med användningen.
- Barn mellan 3 och 8 år eller personer med mycket omfattande och komplexa funktionsnedsättningar ska inte vara i närheten av produkten om de inte är under uppsikt.
- Barn under 3 år ska inte vistas i närheten av produkten utan ständig uppsikt.
- Barn ska övervakas så att de inte leker med maskinen.
- Håll allt förpackningsmaterial utom räckhåll för barn och kassera det på lämpligt sätt.
- Förvara rengöringsmedel utom räckhåll för barn.
- Håll barn och husdjur borta från produkten när luckan är öppen.
- Om maskinen har ett barnlås ska den aktiveras.
- Barn får inte utföra rengöring och underhåll av produkten utan uppsikt.

1.2 Allmän säkerhet

- Denna produkt är endast avsedd för tvätt av maskintvättbar tvätt i hemmet.
- Denna produkt är avsedd för hushållsbruk i inomhusmiljö.
- Produkten kan användas i kontor, hotellrum, gårdsgästhus och liknande boenden där sådan användning inte innebär att genomsnittlig hushållsförbrukning överskrids.
- Ändra inte produktens specifikationer.
- Maskinens maximala tvättmängd är 11.0 kg. Lägg inte i mer tvätt än maximalt tillåten tvättmängd för respektive progeam (se avsnittet "Program").
- Vattentrycket vid inloppspunkten från vattentappställe måste vara 0,5–10 bar (0,05–1,0 MPa).

- Ventilationsöppningarna i botten får ej täppas igen av en matta eller annat som ligger på golvet.
- Produkten måste anslutas till vattenledningsnätet med de nya medföljande slanguppsättningarna, eller med andra nya slanguppsättningar som tillhandahålls av auktoriserat servicecenter.
- Gamla slanguppsättningar får inte återanvändas.
- Om nätsladden är skadad måste den bytas av tillverkaren, tillverkarens auktoriserade servicecenter eller personer med motsvarande utbildning, för att undvika fara.
- Stäng av produkten och koppla bort den från eluttaget före underhåll.
- Använd inte högtrycksvattenspray och/eller ånga för att rengöra produkten.
- Rengör produkten med en fuktad trasa. Använd bara neutrala rengöringsmedel. Använd inte slipande produkter, repande rengöringstussar, lösningsmedel eller metallföremål.

2. SÄKERHETSINSTRUKTIONER

2.1 Installation



Installationen måste överensstämma med gällande nationella bestämmelser.

- Ta bort allt förpackningsmaterial och transportbultarna, inklusive gummibussning och plastbricka.
- Förvara transportbultarna på ett säkert ställe. Om produkten ska flyttas i framtiden måste de sättas dit igen för att låsa trumman för att förhindra skador på produkten.
- Var alltid försiktig när produkten rör sig eftersom den är tung. Använd alltid skyddshandskar och täckta skor.
- Följ installationsinstruktionerna som följer med produkten.
- Installera eller använd inte en skadad produkt.
- Installera och använd inte produkten på en plats där temperaturen understiger 0 °C eller där den utsätts för väder och vind.
- Golvytan, på vilken produkten ska installeras, måste vara plan, stabil, värmebeständig och ren.
- Kontrollera att luft kan cirkulera mellan produkten och golvet.
- Använd ett vattenpass för att kontrollera att produkten står helt vågrätt när den står på platsen där den skall användas. Om den inte gör det kan du justera fötterna tills den gör det.
- Installera inte produkten direkt över en golvbrunn.
- Spruta inte vatten på apparaten och utsätt den inte för mycket fuktighet.
- Installera inte produkten där luckan inte kan öppnas helt.
- Placera inte en stängd behållare för uppsamling av vattenläckage under produkten. Kontakta auktoriserat

servicecenter för att kontrollera vilka tillbehör som kan användas.

2.2 Elanslutning

VARNING!

Risk för brand och elektriska stötar.

- **VARNING!** Denna produkt är avsedd för att installeras/anslutas till en jordad anslutning i byggnaden.
- Använd alltid ett korrekt installerat, stötsäkert och jordat eluttag.
- Se till att de parametrarna på märkskylten överensstämmer med elnätets elektricitet.
- Använd inte grenuttag eller förlängningssladdar.
- Kontrollera så att du inte skadar stickkontakten och nätkabeln. Om produktens nätkabel behöver bytas måste det göras av vårt auktoriserade servicecenter.
- Anslut stickkontakten till eluttaget först vid slutet av installationen. Kontrollera att stickkontakten är åtkomlig efter installationen.
- Ta inte i anslutningssladden eller stickkontakten med våta händer.
- Dra inte i anslutningssladden för att koppla bort produkten från eluttaget. Ta alltid tag i stickkontakten.

2.3 Vattenanslutning

- Inloppsvattnet får inte överstiga 25° C.
- Orsaka inga skador på vattenslangarna.
- Före anslutning till nya slangar, slangar som inte använts under en längre tid, där reparationsarbete har utförts eller om nya enheter har monterats (vattenmätare, etc.), ska vattnet rinna en stund tills det är rent och klart.
- Kontrollera att det inte finns några synliga vattenläckor under och efter första användningen av maskinen.
- Använd inte en förlängningsslang om tilloppsslangarna är för korta. Kontakta det auktoriserade servicecentret för byte av tilloppsslang.
- När du packar upp produkten kan det hända att vatten rinner från tömningsslangen. Detta beror på vattentesterna som utförts på produkten i fabriken.

- Tömningsslangen kan förlängas till högst 400 cm. Kontakta det auktoriserade servicecentret för den andra tömningsslangen och förlängningen.
- Kontrollera att stickkontakten är åtkomlig efter installationen.

2.4 Använd

VARNING!

Det finns risk för personskador, elstöt, brand eller skador på produkten.

- Följ säkerhetsanvisningarna på tvättmedelsförpackningen.
- Placera inte brandfarliga produkter eller föremål som är våta med brandfarliga produkter i, i närheten av eller på produkten.
- Tvätta inga material som är kraftigt nedsmutsade med olja, fett eller andra feta ämnen. Detta kan skada produktens gummidelar. Förtvätta sådana material för hand innan du lägger in dem i produkten.
- Använd inte tvättdofter för att undvika skador på produktens plast- och gummidelar.
- Ta inte på luckglaset när ett program är igång. Glaset kan bli varmt.
- Se till att alla metallföremål avlägsnas från tvätten.

2.5 Service

- Kontakta ett auktoriserat servicecenter för reparation av produkten. Använd endast originalreservdelar.
- Observera att reparationer som utförs själv eller på ett icke fackmannamässigt sätt kan få säkerhetsmässiga konsekvenser och kan upphäva garantin.
- Följande reservdelar är tillgängliga i minst 10 år efter att modellen har utgått: motor- och motorborstar, drivrem mellan motor och trumma, pumpar, stötdämpare och fjädrar, tvättrumma, trumlager och tillhörande kullager, värmare och värmeelement, inklusive värmepumpar, rörledning och tillhörande utrustning inklusive slangar, ventiler, filter och aquastops/waterblock, kretskort, elektroniska skärmar, tryckkomkopplare, termostater och sensorer, programvara och firmware inklusive

återställningsprogramvara, lucka, gångjärn till lucka och tätningar, andra tätningar, lucklåsningsenhet, kringutrustning av plast såsom tvättmedelsbehållare. Det kan hända att de finns tillgängliga under längre tid i ditt land. För ytterligare information, besök vår webbplats.

- Observera att vissa av dessa reservdelar endast är tillgängliga för professionella reparatörer och att inte alla reservdelar är relevanta för alla modeller.
- När det gäller lampan/lamporna i denna produkt och reservlampor som säljs separat: Dessa lampor är avsedda att tåla extrema fysiska förhållanden i hushållsapparater, såsom temperatur, vibration, fuktighet eller är avsedda att signalera information om produktens driftsstatus. De är inte avsedda att användas i andra produkter eller som rumsbelysning i hemmet.

2.6 Avfallshantering

WARNING!

Risk för personskador eller kvävning föreligger.

- Koppla loss produkten från eluttaget och vattentillförseln.
- Klipp av elkabeln nära produkten och kassera den.
- Ta bort luckspärren för att förhindra att barn eller husdjur blir instängda i trumman.
- Kassera produkten i enlighet med lokala föreskrifter för avyttring från WEEE (Waste Electrical and Electronic Equipment).

3. PRODUKTBSKRIVNING

3.1 Specialfunktioner

Din nya tvättmaskin uppfyller alla moderna krav för en effektiv behandling av din tvätt med låg vatten-, energi- och tvättmedelsförbrukning samtidigt som kläderna hanteras varsamt.

- **AutoDose-tekniken** avger automatiskt rätt mängd tvättmedel baserat på tvättmängd. Tvättmedelslådan har två integrerade fack (tvättmedel + sköljmedel) och två extra behållare för tvättmedel och tillsatser för manuell laddning. Det ger högsta användarflexibilitet.
- Med **Wi-Fi-anslutning** och **Fjärrstartsfunktion** kan du starta ett program, interagera med din produkt och kontrollera tvättprogrammets status fjärrstyrt.
- **SteamCare-systemet** ger, tack vare programmen **Ånga Kashmir** och **Uppfräschning ånga**, den perfekta lösningen för uppfreskning av ömtåliga plagg utan att behöva tvätta dem. Använd den fräscha doften som utvecklats

exklusivt av **Electrolux** för att få en härlig känsla av "nytvättat" utöver att avlägsna lukt och skrynklor.

- **UltraCare-tekniken** har utvecklats för att skydda tygernas fibrer tack vare olika förblandningsfaser som först löser upp tvättmedlet och sedan sköljmedlet i vattnet innan det kommer i kontakt med tvätten. Alla fibrer nås och tas omhand.
- **Ånga** är ett snabbt och enkelt sätt att fräscha upp dina kläder. De varsamma ångprogrammen avlägsnar lukter och gör material mindre skrynkliga för att minska behovet av strykning. **Steam Easy Iron-funktionen** avslutar varje cykel med varsam ånga som mjukar upp fibrerna och gör tyget mindre skrynkligt. Strykningen blir enklare!
- Funktionen **SensiCare System** känner av tvättmängden och fastställer tvättiden på 30 sekunder. Tvättprogrammet är anpassat efter tvättmängden och typ av material för att inte förbruka mer tid, energi eller vatten än nödvändigt.

3.2 Produktöversikt

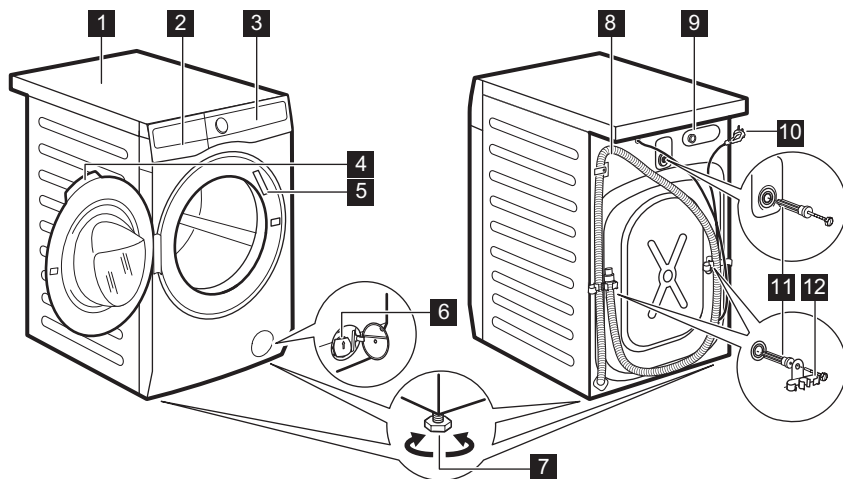

- 1 Bänkskiva
- 2 Tvättmedelsfack
- 3 Kontrollpanel
- 4 Luckhandtag
- 5 Typskylt
- 6 Filter till tömningspump
- 7 Fötter för att få maskinen i nivå

- 8 Tömnings slang
- 9 Tillropsslangens anslutning
- 10 Nätkabel
- 11 Transportbultar
- 12 Slangstöd

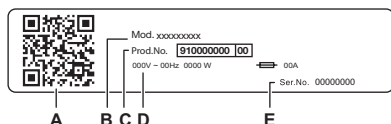

Typskylt:

- A. QR-kod
- B. Modellnamn
- C. Produktnummer
- D. Elektriska märkdata
- E. Serienummer

Skanna **QR-koden** med kameraappen för att hämta vår app från App Store på din smarta enhet och följ de steg som krävs. Registrera din produkt och få ut det mesta av den.

- Få tillgång till produktinformation, dokumentation och artiklar om hur du använder de bästa funktionerna (användarhandbok finns också på electrolux.com/manuals)
- Få information om användning, felsökning, service och reparation (finns även på electrolux.com/support)
- Köp tillbehör, förbrukningsartiklar och originalreservdelar till din produkt (finns även på electrolux.com/shop)

4. TEKNISKA DATA

Dimension	Bredd/Höjd/Totalt djup	59.7 cm /84.7 cm /63.6 cm
Elanslutning	Märkspänning	230 V
	Total effekt	2100 W
	Säkring	10 Amp
	Frekvens	50 Hz
Skyddslocket ger skydd mot inträngning av fasta partiklar och fukt, med undantag för om lågspänningsutrustningen inte är fuktskyddad		IPX4
Vattentryck	Minsta	0,5 bar (0,05 MPa)
	Högsta	10 bar (1,0 MPa)
Vattenförsörjning ¹⁾		Kallt vatten
Max tvättmängd	Cotton (Bomull)	11.0 kg

1) Koppla tilloppslangen på en vattenkran med 3/4" gänga.

5. INSTALLATION

VARNING!

Se Säkerhetsavsnitten.

5.1 Uppackning

1. Öppna luckan. Töm trumman på alla föremål.

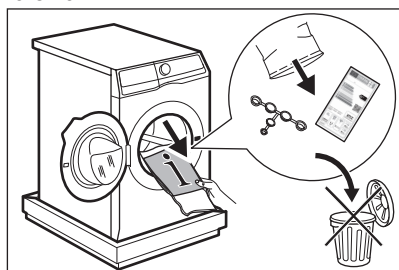

i

Tillbehör som levereras med produkten kan variera beroende på modell.

2. Lägg förpackningsemballaget på golvet bakom maskinen och lägg försiktigt maskinen ned med baksidan nedåt. Ta bort frigolitskyddet från undersidan.

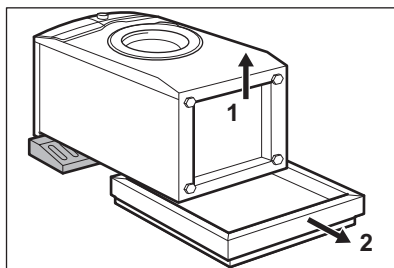

FÖRSIKTIGHETSÅTGÄRDER!

Lägg inte tvättmaskinen med framsidan mot golvet.

3. Sätt tillbaka maskinen i upprätt läge. Lossa strömkabeln och tömningslangen från slanghållarna.

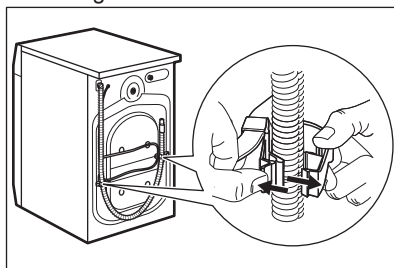



Det kan finnas vatten i tömningsslangen. Det beror på att tvättmaskinen har testats i fabriken.

4. Ta bort de tre transportbultarna och dra ut plastdistanserna.

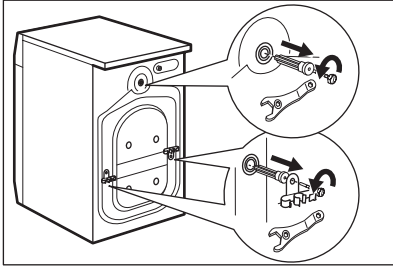

Vi rekommenderar att förpackning och transportbultar sparas om du vid ett senare tillfälle ska flytta maskinen.

5. Sätt dit platshöljen, som finns i påsen med användarmanualen, i hålen.

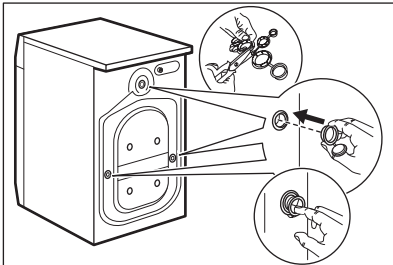

5.2 Information angående installation

Placering och nivåjustering

Justera apparaten korrekt för att förhindra vibrationer, buller och rörelse av apparaten när den är igång.

1. Placera maskinen på ett plant och hårt golv. Apparaten måste stå i våg och stabil. Se till att maskinen inte vidrör väggar eller annan inredning och att luft kan cirkulera under maskinen.

2. Lossa eller dra åt fötterna för att justera nivån. Alla fötter måste stå ordentligt på golvet.

WARNING!

Lägg inte kartong, trä eller liknande material under produktens fötter för att justera nivån.

Tilloppsslang

FÖRSIKTIGHETSÅTGÄRDER!

Se till att det inte finns några skador på slangen eller några läckor på kopplingarna. Använd inte en förlängningsslang om tilloppsslangarna är för korta. Kontakta service för uppgifter om hur man byter tilloppsslangen.

1. Anslut tilloppsslangen på produktens baksida vid behov. Vanligtvis är den redan installerad på fabriken.

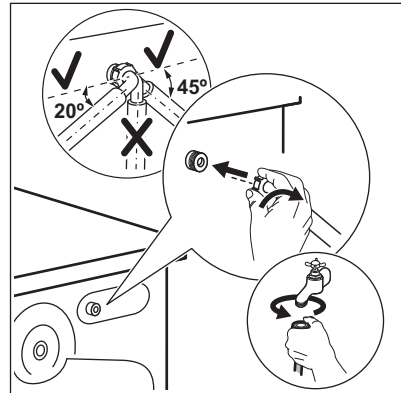

2. Sätt den på vänster eller höger sida beroende på var vattenkranen sitter. Kontrollera att tilloppsslangen inte är i vertikalt läge.
3. Vid behov, lossa ringmuttern och vrid till rätt läge.
4. Vissa modeller kan innehålla tilloppsslang med vattenstoppanordning. Den förhindrar vattenläckage i slangen på grund av dess naturliga åldrande. Sektorn i fönstret visar detta fel A. Om detta inträffar, stäng vattenkranen och kontakta det auktoriserade servicecentret för att få information om att få slangen utbytt.

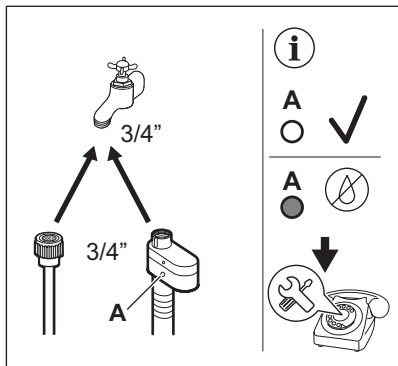

5. Anslut andra änden av tilloppslangen för kallvatten (COLD) till en kallvattenkran med 3/4-tums gänga.

! WARNING!

Inloppsvattnet får inte överstiga 25° C.

Vattenavlopp

Tömningsslangen ska sitta på en höjd av minst 60 cm och högst 100 cm.

i

Tömningsslangen kan förlängas till högst 400 cm. Kontakta det auktoriserade servicecentret för att köpa den andra tömningsslangen och förlängningen.

Tömningsslangen kan anslutas på två sätt:

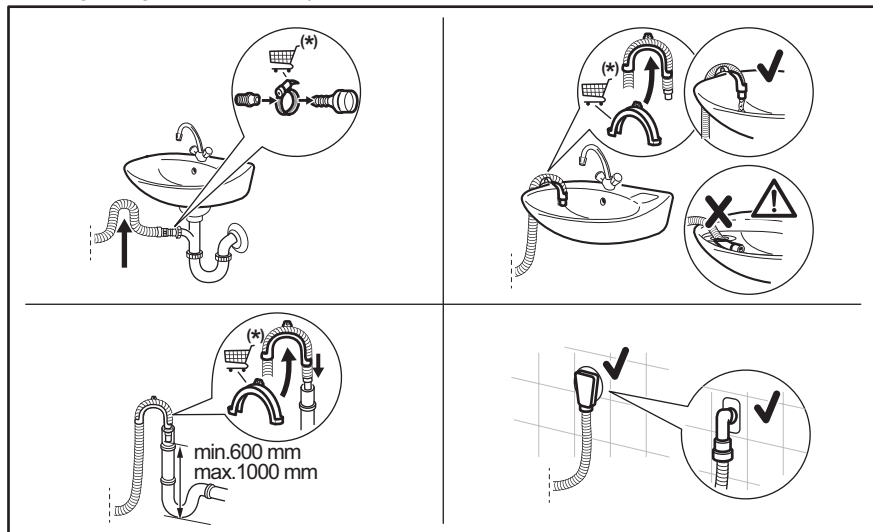

* Kan byta reservdelar utan föregående meddelande.

Kontrollera att tömningsslangen gör en loop för att förhindra att partiklar kommer in i maskinen från tvättstället.

Anslut tömningsslangen till avloppsmuffen och dra åt med en klämma. Kontrollera att tömningsslangen gör en loop för att förhindra att partiklar kommer in i maskinen från tvättstället.

Placera slangen direkt i en inbyggd tömnings slang i väggen och dra åt med en klämma.

Utän plastböjen till en avloppsmuff - Sätt avloppsslangen i muffen och dra åt den med en klämma.

Tömningsslangen kan böjas till en U-form och placeras runt plastledaren. På kanten av ett

handfat - Fäst plastböjen i vattenkranen eller på väggen.



Se till att plastböjen inte går att flytta när maskinen tömmer ut vattnet och att tömningsslängens mynning inte är nersänkt i vatten. Då kan smutsigt vatten rinna tillbaka in i maskinen.
Köp tillbehör från auktoriserad leverantör.

Till ett stigrör med ventilationshål: För in tömningsslängen direkt i avloppsröret eller stigröret.



Tömningsslängens mynning måste vara ventilerad, dvs. avloppsrörets innerdiameter (minst 38 mm - minst 1.5 tum) måste vara större än tömningsslängens ytterdiameter.

5.3 Installation på trägolv

Om du installerar produkten på ett trägolv, se till att använda fästplattor för att säkra produktens fötter.

Läs noga igenom anvisningarna som medföljer tillbehöret.

5.4 Elanslutning

Anslut stickkontakten till eluttaget i slutet av installationen.

Typskylten och kapitlet "Tekniska data" anger nödvändiga elektriska klassificeringar. Se till att de är kompatibla med nätspänningen.

Kontrollera att elnätet i ditt hem klarar den maximala belastning som krävs, även om andra produkter som är anslutna till samma nätkrets är igång.

Anslut produkten till ett jordat uttag.

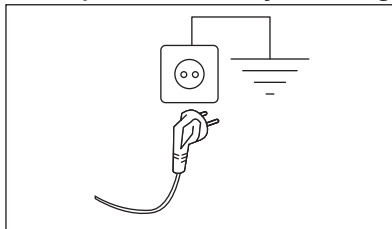

Nätkabeln måste vara lätt att komma åt när produkten har installerats.

För allt elektriskt arbete som krävs för att installera den här maskinen, kontakta vårt auktoriserade servicecenter.

Tillverkaren ansvarar inte för person- eller egendomsskador orsakade av att säkerhetsföreskrifterna inte har följts.

6. KONTROLLPANEL OCH SMARTSELECT

6.1 Beskrivning av kontrollpanelen

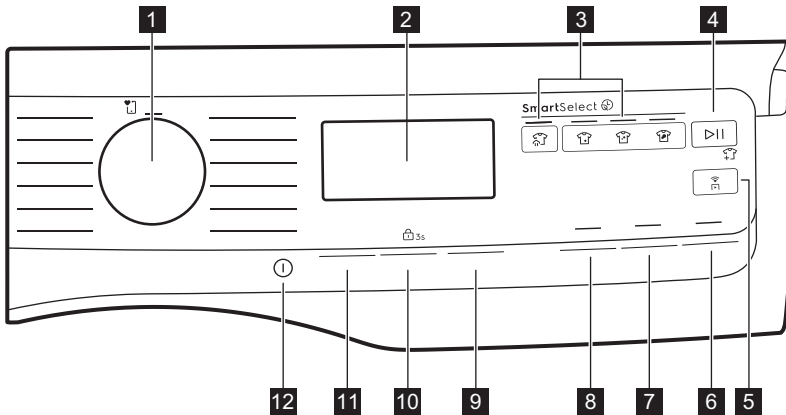

- 1 Programväljare
- 2 Display
- 3 SmartSelect touch-knapp
 - Uppfräschning ånga touch-knapp
 - Extra lätt touch-knapp
 - Lätt touch-knapp
 - Normal touch-knapp
- 4 Start/Paus touch-knapp
- 5 Fjärrstart touch-knapp
- 6 Färdigt om touch-knapp
- 7 Steam Easy Iron touch-knapp
- 8 Förvtvätt touch-knapp
- 9 AutoDose touchknapp och 3s tillval
- 10 Centrifugering touchknapp och Barnlås 3s tillval
- 11 Temperatur touchknapp och permanent Extra sköljning tillval
- 12 På/Av touch-knapp

6.2 SmartSelect

SmartSelect är en ny och unik funktion som gör att användaren kan välja rätt

tvättinställningar baserat på graden av smutsnivå på det man ska tvätta, vilket bevarar plaggen och förbättrar användarupplevelsen.

Tvätttemperaturen anpassar sig till varje SmartSelect-nivå enligt det valda programmet för att säkerställa bästa tänkbara prestanda, utan att behöva ändra temperaturen manuellt.



Mer information finns under SmartSelect i avsnittet "Vred och knappar".

6.3 SmartLeaf feedback









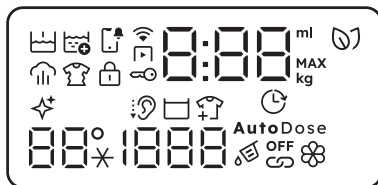





SmartLeaf-feedback visar hur energieffektivt ett program är baserat på energiförbrukning.





Det finns tre olika SmartLeaf feedbacknivåer som indikeras av bladikonen:

1. När inget blad är tänt indikerar det en genomsnittlig förbrukningsnivå.
2. En bladikon indikerar en god förbrukningsnivå.
3. Två bladikoner indikerar den bästa energiförbrukningen.

6.4 Display



	Förtvätt-indikator
	Indikator för meddelande.
	Fjärrstart-indikator
	Indikator för WiFi-anslutning.
	Ånga-indikator
	Skrynkelskydd-indikator
	Barnlås-indikator
	Indikator för lucklås.
	Den digitala indikatorn kan visa: <ul style="list-style-type: none"> • Programtid (t.ex. 2:40, tvätt- och/eller torkfas). • Fördröjningstid (t.ex. 2h). • Programslut (0:00). • Varningskod (t.ex. E20). • Felindikator (- - -).
MAX	Indikator för maximal tvättmängd (se avsnittet "SensiCare System tvättmängdsdetektion").
	SmartLeaf-indikatorn ger feedback om energiförbrukning.
	Indikator för trumrengöring. Detta är en rekommendation för att köra trumrengöring. Se avsnitt "Rengöra trumman" i kapitlet "Skötsel och rengöring".
	Tyst-indikator
	Indikator för sköljstopp.
	Indikator för inläggning av mer tvätt.
	Temperaturfältet: <ul style="list-style-type: none"> 88° Temperaturindikator. - - * Indikatorlampa för kallt vatten.

1888	Centrifugfältet: Indikator för centrifugeringshastighet - - - Indikator för bortvald centrifugering. Centrifugering bortvald.
	Färdigt om-indikator.
	Tvättmedelsfackindikator
OFF	AutoDose-funktion inaktiverad
	AutoDose länkat läge.
	Indikator för sköljmedelsfack.
AutoDose	AutoDose läge på.

7. FLERSPRÅKIGA ETIKETTER

Fästbara etiketter på olika språk levereras med maskinen.

Önskad etikett kan fästas bredvid programvredet.

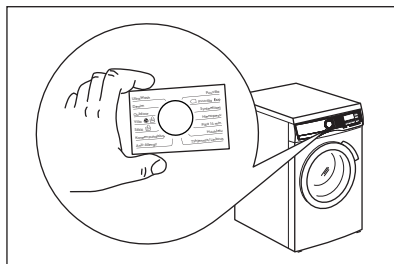

8. VRED OCH KNAPPAR

8.1 Inledning



Alternativen/funktionerna går inte att välja med alla tvättprogram. Kontrollera kompatibiliteten mellan funktionerna och tvättprogrammen i "Programöversikt". En funktion kan utesluta en annan, i det här fallet låter inte maskinen dig ställa in inkompatibla alternativ/funktioner.

8.2 På/Av

Tryck på denna knapp och håll den intryckt i några sekunder för påslagning och avstängning av maskinen. Ett särskilt jingelljud hörs när produkten slås på eller av,

lampor och display slås på och Start/Paus knappen pulserar.



Det förvalda valda programmet, när maskinen slås på, är alltid Eco 40-60-programmet, även efter uppvaknande från standbyläge.

8.3 Programväljare

Genom att vrida på programväljaren kan du välja önskat program.

8.4 SmartSelect

Tvätta

Denna nya funktion har skapats för att vägleda användaren att spara energi, tid och





vatten, vilket förbättrar bevarandet av material och användarupplevelsen.

För varje tvättprogram är det möjligt att ha olika varaktighet och förbrukning, baserat på tvättens smutsnivå.



Produkten föreslår en standardnivå för smuts med en specifik temperatur för varje program. Om du ändrar temperaturen manuellt kan smutsnivån ändras.

Det finns fyra möjliga alternativ:

- 1. Uppfräschning ånga** 
Med den här SmartSelect nivån väljer användaren Uppfräschning ånga program.
Det kan minska skrynlor och lukter och fräschar upp kläder som inte behöver tvättas.
Om du trycker flera gånger på ikonen kan du hantera tre olika programtider.
- 2. Extra lätt** 
Detta alternativ rekommenderas för mycket lätt smutsade kläder, utan synliga fläckar. Den föreslagna temperaturen är 20 °C.
- 3. Lätt** 
Detta alternativ är idealiskt för vardagskläder som är lätt smutsade, med små fläckar som svett. Den föreslagna temperaturen är 30 °C.
Den lätta smutsnivån är den som används mest i standardinställningen.
- 4. Normal** 
Detta alternativ rekommenderas för normalt/hårt smutsade kläder, med till exempel matspill eller lera.

För att aktivera någon av dessa funktioner vrids du ratten för att välja önskat program. Standardikonen för smutsnivå tänds.

För att ändra den, tryck på den relaterade ikonen.



För att aktivera någon av dessa funktioner vrids du ratten för att välja önskat program. Standardikonen för smutsnivå tänds.

För att ändra den, tryck på den relaterade ikonen.

Varje SmartSelect  nivå kan ändra temperatur, centrifugeringshastighet och programlängd för det valda programmet.



Om en viss smutsnivå inte är tillgänglig kommer ett fel att genereras om du trycker på den, en dubbel ljudsignal och en symbol blinkar två gånger.

8.5 Temperatur

När du väljer ett tvättprogram föreslår maskinen automatiskt den förinställda temperaturen för programmet.

Tryck på denna knapp upprepade gånger tills önskad temperatur visas på displayen.



Om du trycker på SmartSelect-nivån kan den valda temperaturen ändras. SmartSelect-nivån kan ändras automatiskt beroende på vald temperatur.

När displayen visar -indikatorerna värmer inte maskinen upp vattnet.

8.6 Centrifugering

När du ställer in ett program väljer maskinen automatiskt standardcentrifughastighet.

Tryck upprepade gånger på den här knappen för att:

- **Ändra centrifugeringshastigheten.** Displayen visar endast tillgängliga centrifugeringshastigheter för inställt program.
- Ställ in tillvalet **Ingen centr.** . Med detta alternativ avaktiveras alla centrifugeringsfaser. Maskinen utför endast tömningsfasen för valt tvättprogram. Välj detta alternativ för

mycket ömtåliga material. I vissa program används mer vatten i sköljfasen.

- Aktivera tillvalet **Sköljning utan tömning** .

Den sista centrifugeringen utförs ej. Maskinen tömmer inte ut det sista sköljvattnet för att tvätten inte ska skrynklas. Tvättprogrammet avslutas med vatten i trumman.

Displayen visar indikatorn . Luckan förblir låst och trumman roterar regelbundet för att minska uppkomsten av skrynklor. Du måste tömma ut vattnet för att låsa upp luckan.

Om du trycker på Start/Paus -knappen utför produkten centrifugeringsfasen och tömmer ut vattnet.



Maskinen tömmer ut vattnet automatiskt efter cirka 18 timmar.

- Aktivera tillvalet **Tyst** . De mellanliggande och slutliga centrifugeringsfaserna utesluts och programmet avslutas med vatten i trumman. Detta gör att tvätten blir mindre skrynklig.

Displayen visar indikatorn . Luckan förblir låst. Trumman snurrar runt då och då för att minska uppkomsten av skrynklor. Du måste tömma ut vattnet för att låsa upp luckan.

Eftersom programmet är väldigt tyst kan man tvätta under natten när elpriserna är lite billigare. I vissa program utförs sköljningarna med mer vatten.





Om du trycker på Start/Paus -knappen utför produkten bara tömningsfasen.



Maskinen tömmer ut vattnet automatiskt efter cirka 18 timmar.

8.7 AutoDose flytande tvättmedel och sköljmedel

Genom att trycka på denna knapp kan du:

- Aktivera båda tankarna, tvättmedel  och sköljmedel .
- Aktivera/avaktivera den automatiska tvättmedelsdoseringen .
- Aktivera/avaktivera den automatiska sköljmedelsdoseringen .
- Aktivera/avaktivera AutoDose-funktionen.

Håll inne AutoDose-knappen i 3 sekunder för att gå in i inställningsmenyn för autodosering  3s.



Se kapitlet "AutoDose-tekniken (autodosering)" för mer information.

8.8 Färdigt om



Ställ in det här tillvalet som det sista efter valet av program och andra tillval, annars kan det avbrytas om du ändrar på någon inställning.

Denna funktion gör det möjligt att välja den tid inom vilken ett program ska avslutas.

Programslutet kan skjutas upp med en timme per tryckning på knappknappen, till maximalt 24 timmar.

På displayen visas den normala programtiden alternativt den inställda sluttiden för programmet (uttryckt i timmar 0h). Den minsta valbara tiden motsvarar en avrundad timme uppåt av den maximala längden på ett program (t.ex. om programmet varar i 3:15 timmar är den minsta valbara tiden 4 timmar).

Efter programstart är luckan låst och maskinen startar SensiCare-fasen. När uppskattningen är klar blinkar ikonen för den pågående fasen på displayen och tidssiffran räknar nedåt i steg om 1 timme och i steg om 1 minut under den sista timmen.

8.9 Förtvätt

Funktionen lägger till en förtvättfas till ett tvättprogram.

Motsvarande indikatorlampa ovanför touchknappen tänds.

Använd den här funktionen för att lägga till en förvätsfas i 30 °C före tvättfasen.

Den här funktionen rekommenderas för hårt smutsad tvätt, särskilt om den innehåller sand, damm, lera och andra fasta partiklar.



När man väljer förvätsfas och AutoDose är aktiv kommer maskinen automatiskt att dosera tvättmedel. Om AutoDose stängs av, placera tvättmedlet/tillsatsen i en doseringsboll i trumman.



Funktionen kan öka programtiden.

8.10 Steam Easy Iron

Funktionen lägger till en ångfas följt av en kort skrynkelskyddsfas i slutet av tvättprogrammet.

Ångfasen kan minska antalet skrynklor och gör strykningen enklare.

Motsvarande indikatorlampa ovanför touchknappen tänds.

Ång-indikatorn lyser med fast sken under ångfasen.



Den här funktionen kan öka programtiden.

När programmet är klart visar displayen



indikatorn och Start/Paus -lampan lyser med fast sken. Trumman rör sig mjukt i cirka 30 minuter för att utnyttja ångan. Valfri knapp kan tryckas för att stänga av skrynkelskyddsrorelsen och låsa upp luckan. Maskinen föreslår åter det tidigare inställda programmet. När den här tillvalet väljs rekommenderas en liten tvättmängd för att fungera korrekt.

För att avbryta skrynkelskyddsfasen kan du också:

- Tryck på På/Av -knappen i några sekunder för att inaktivera och aktivera produkten.

- Vrida programvredet till en annan position.

8.11 Permanent Extra sköljning

Med den här funktionen kan du ha en permanent extra sköljning på när du ställer in ett valbart program.

Använd det här alternativet för personer som är allergiska mot tvättmedel och i områden där vattnet är mjukt.

Aktivera/avaktivera funktionen 3s genom att hålla inne Temperatur -knappen i

3 sekunder tills indikatorlampan tänds/släcks på displayen.

När den är aktiverad återgår maskinen till det här alternativet när du stänger av den eller byter/återställer programmet.



Den här funktionen ökar programtiden.

8.12 Fjärrstart

En snabb tryckning på den här knappen aktiverar fjärrstartfunktionen som gör att du kan starta, pausa och stänga av produkten på distans.

Om Fjärrstart-funktionen aktiveras låses luckan och produkten övergår till standby-läge.

För att lämna detta läge, tryck på knappen igen för att stänga av den.

8.13 Start/Paus

Tryck på Start/Paus -knappen för att starta, pausa eller avbryta ett program.



-ikonen betyder att du kan pausa programmet och lägga till eller ta bort plagg. Läs avsnittet "Öppna luckan – lägga in plagg" för mer information.

9. INSTÄLLNINGAR



9.1 Inledning



När du trycker på en knappkombination **ska du inte luta** fingrarna nedåt. Sensorerna under knapparna är känsliga och kan påverka ditt val.

9.2 Barnlås

Med den här funktionen kan du förhindra att barnen leker med kontrollpanelen.

Aktivera/avaktivera funktionen  3s genom att hålla inne Centrifugering -knappen i 3 sekunder tills indikatorn  **tänds/släcks på displayen.**

När den är aktiverad återgår maskinen till det här alternativet när du stänger av den eller byter/återställer programmet. Om du trycker på en knapp blinkar -indikatorn för att indikera att knapparna är avaktiverade.

Knapplåsfunktionen inaktiveras under några sekunder efter att maskinen slagits på.

9.3 Ljudsignaler

Den här produkten har olika ljudsignaler som fungerar när:

- Du slår på maskinen (särskild kort ljudsignal).
- Du stänger av maskinen (särskild kort ljudsignal).
- Du trycker på knapparna (klickande ljud).
- Du gör ett ogiltigt val (3 korta ljud).
- Programmet är klart (ljudsignal i cirka 2 minuter).
- Maskinen har ett fel (korta ljudstötter i cirka 5 minuter).

För att **avaktivera/aktivera** ljudsignalerna när programmet är klart, tryck på knapparna Förtvätt och Steam Easy Iron samtidigt i cirka 2 sekunder. Displayen visar bOn/bOF.



Om du avaktiverar ljudsignalerna fortsätter de att låta när det är fel på maskinen. När den är avaktiverad spelas inte slutmelodin upp.

9.4 Räknare för driftstimmor

Det är möjligt att visa produktens totala drifttid i timmar, med början från första påslagningen. Detta värde räknar drifttiden för tvättcyklerna (inkluderar inte pauser, fördröjd starttid). För att se detta värde, gör så här:

1. Slå på produkten genom att trycka på På/Av -knappen.
2. Tryck på och håll nere Lätt och Extra lätt-knapparna i några sekunder.
3. Efter 3 sekunder visas det totala antalet timmar som produkten har varit i drift på displayen: t.ex. 1276 timmar visas texten Hr i 2 sekunder, 12 (tusentals och hundra) i 2 sekunder och 76 (tiotal och enheter).
4. Tryck på valfri knapp för att avsluta detta läge.



Om proceduren inte fungerar (på grund av timeout eller felaktig tangentkombination), stäng av produkten och upprepa sekvensen från början.

9.5 Fabriksinställda standardvärden

Med den här funktionen kan fabriksinställningarna återställas. Följ stegen nedan för att **aktivera** det här alternativet:

1. Slå på produkten genom att trycka på På/Av -knappen.
2. Tryck på och håll nere Normal och Lätt-knapparna i några sekunder.
3. Displayen visar — — — i cirka 5 sekunder.

10. FÖRE FÖRSTA ANVÄNDNING



Under installationen eller före första användning kan det finnas lite vatten i produkten. Detta är vatten som finns kvar i produkten efter ett fullständigt funktionstest på fabriken för att säkerställa att produkten fungerar som den ska innan den levereras till kunden.

1. Säkerställ att alla transportbultar är borttagna från produkten.
2. Säkerställ att det finns el och att vattenkranen är öppen.

3. Se till att fylla AutoDose-facken med flytande tvättmedel  och sköljmedel. Se avsnittet "AutoDoseGrundinställningar" i avsnittet "AutoDose-tekniken".
4. Häll i 2 liter vatten i trumman. Då aktiveras tömningssystemet.
5. Ställ in och starta ett program för bomull vid högsta temperaturen utan tvätt i trumman. Detta tar bort all möjlig smuts från trumman.

11. AUTODOSE-TEKNIK (AUTODOSERING)



Läs noga igenom detta kapitel.

11.1 Inledning

Rätt dosering av tvättmedel och sköljmedel är bättre för textilierna och säkerställer goda tvättresultat.

För mycket tvättmedel skadar dina kläder och för lite ger inte tillfredsställande tvättresultat.

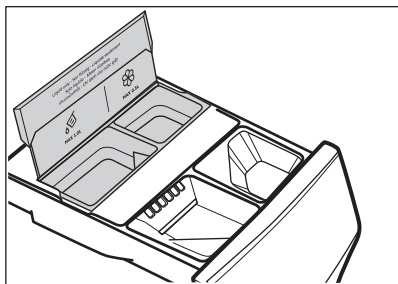

Den här maskinen är utrustad med ett doseringssystem som automatiskt ger rätt mängd tvätt- och sköljmedel för att bevara tyget och färgerna.





 AutoDose flytande tvättmedelsfack.

 AutoDose sköljmedelsfack.

Maskinen är förinställd i fabriken så det ska passa de flesta.

När programmet har startat släpper maskinen automatiskt ut rätt mängd tvättmedel och sköljmedel i enlighet med hur mycket och vilken tvätt det är, om AutoDose är aktiverat och indikatorerna  och/eller  är synliga på displayen.



I vissa program är AutoDose avaktiverat (indikatorerna  och/eller  visas inte och på displayen visas **OFF**) eftersom det finns plagg som kräver specialtvättmedel eller annat medel. Häll tvättmedlet och andra medel i rätt fack om så är fallet. Se "AutoDose och kompatibla funktioner med program" i kapitlet "Program".



Ytterligare förklaringar om AutoDose och aktivering av avancerade inställningar är tillgängliga vid nedladdning av APPEN.

11.2 AutoDose Grundinställning

De fabriksinställda doserna för en stor tvättmängd är 85 ml för tvättmedelsfack och 25 ml för sköljmedelsfack: den

optimala konfigurationen för att uppfylla de flesta förhållanden. Maskinen använder dessa inställningar för att beräkna den exakta doseringen för varje tvätt baserat på tvättmängden.

Under extrema förhållanden (mycket mjukt eller mycket hårt vatten) och särskilda typer av tvättmedel (t.ex. superkompakt) rekommenderar vi att du justerar den förinställda doseringen genom att följa anvisningarna på tvättmedels- och sköljmedelsbehållaren: t.ex. när du använder superkompakt tvättmedel kan du behöva minska den förinställda doseringen avsevärt.

Om tvättresultatet inte är tillfredsställande eller om det finns för mycket skum under tvättningen, kan fabriksinställningen behöva ändras. Läs avsnittet "AutoDose konfigurationsläge" hur man ändrar grundinställningen, men innan du gör det:

1. Identifiera vattnets hårdhetsnivå.

Kontrollera vattenhården där du bor. Nivåerna anges vanligtvis som mjukt, medelhårt och hårt.

Vid behov kan det lokala vattenverket kontaktas för att få information om vattnets hårdhet där du bor.

2. Identifiera den anpassade tvättmedelsdosen.

Se etiketten på tvättmedels-/sköljmedelsförpackningen och kontrollera vilken mängd som ska användas. För rengöringsmedel är den föreslagna kvantiteten rengöringsmedel en kombination av tre olika faktorer:

- Vattenhårdhetsnivå (se följande tabell);
- Normal smutsgrad
- Maskinens nominella kapacitet (t.ex. maximal tvättmängd 11,0 kg). Om den nominella kapaciteten på tvättmedelsförpackningens etikett avser maskiner med lägre kapacitet, ska den anpassade dosen ökas med 20 % i förhållande till den föreslagna dosen.

i

Till exempel för en maskin med nominell kapacitet på 8 kg, medelhårt vatten och normal smutsgrad hittar du doseringen där värdena möts i tabellen.

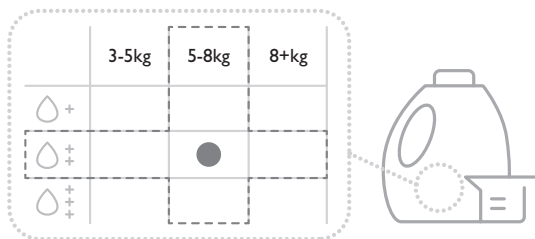

Vattnets hårdhetsnivåer

Nivåer	Vattenhårdhet				
	°f ¹⁾	°d ²⁾	°e ³⁾	mmol/l	ppm
Hårt – C03	>25	>14	>17	>2.5	>250
Medel – C02 ⁴⁾	15 - 25	8 - 14	0 - 17	1.5 - 2.5	150 - 250

Nivåer	Vattenhårdhet				
	°f ¹⁾	°d ²⁾	°e ³⁾	mmol/l	ppm
Mjukt – C01	<15	<8	<10	<1.4	<140

- 1) Franska grader
- 2) Tyska grader
- 3) Engelska grader
- 4) Fabriksinställning, är tillfredsställande för de flesta.

Ställa in vattenhårdhet

När produkten slås på för första gången visas en särskild konfigurationsskärm: användaren uppmanas att omedelbart ställa in nivån för vattenhårdhet. Det finns tre nivåer tillgängliga:

1. Hårt – C03
2. Medel – C02
3. Mjukt – C01

Så här ändrar du det valda alternativet:

- Tryck på Temperatur för att öka nivån.
- Tryck på Centrifugering för att minska nivån.

Tryck på Start/Paus  för att bekräfta inställningen.

Det finns fördefinierade normala dosinställningar för varje vattenhårhetsnivå. För tvättmedlet (siffror endast ett exempel):

1. Hårt – 100 ml
2. Medel – 85 ml
3. Mjukt – 65 ml

Inställningen för vattenhårdhet kan senare också nås via konfigurationsinställningarna.







Om användaren vid ett senare tillfälle konfigurerar den normala dosen för tvättmedel eller sköljmedel skriver detta över de fördefinierade normala dosinställningarna.

11.3 AutoDose - Inställning av standardläge

Produkten är konfigurerad som standard med både tvättmedels- och sköljmedelsfacken aktiverade.





Denna inställning sparas för varje program tills den ändras av användaren. Detta gäller även om användaren stänger av enheten eller om ett strömavbrott inträffar.

1. Tryck på AutoDose-knappen för att ändra alternativet.
1. Det finns fyra möjliga alternativ:
 - Tvättmedel och sköljmedel,  och 
 - Endast tvättmedel 
 - Endast sköljmedel 
 - Av
2. Tryck på AutoDose-knappen för att bläddra genom alternativen (när du når slutet börjar den om från början).



Om ett program inte stöder någon av funktionerna hoppas de helt enkelt över.

3. Varje gång AutoDose-knappen trycks in slås motsvarande indikatorer för tvättmedel , sköljmedel  eller AV på/av.

11.4 AutoDose - Inställning av länkat läge



För att göra det här alternativet tillgängligt på kontrollpanelen måste den här funktionen vara aktiverad i appen.

Om den senare inaktiveras i appen är den inte längre tillgänglig på kontrollpanelen.

I länkat läge kan de två facken fyllas med samma tvättmedel för att öka kapaciteten att köra fler program. Från vilket fack tvättmedlet matas ut hanteras automatiskt av maskinen



Om den är aktiverad kommer den här funktionen att sparas för varje program tills den ändras av användaren. Detta gäller även om användaren stänger av enheten eller om ett strömavbrott inträffar.

1. Tryck på AutoDose-knappen för att ändra alternativet.
1. Det finns två möjliga alternativ:
 - Länkat tvättmedel
 - Av
2. Tryck på AutoDose-knappen för att bläddra genom alternativen (när du når slutet börjar den om från början).



Om länkat tvättmedel inte är tillgängligt för ett visst program visas "AutoDoseAV" på displayen och om du trycker på AutoDose knappen genereras ett felljud och symbolerna "AutoDoseAV" blinkar tre gånger.

11.5 AutoDose Standardkonfigurationsläge



Gå in i AutoDose konfigurationsläge innan du börjar med att ställa in något program. Konfigurationsläget kan avbryta temporära inställningar.

1. Tryck på På/Av -knappen i några sekunder för att aktivera maskinen.
2. Vänta ca 10 sekunder för maskinens internkontroll.
3. För att gå in i konfigurationsläge, håll AutoDose-knappen intryckt i 3 sekunder tills den aktuella doseringen, indikatorerna för den blinkande tvättmedelstanken eller sköljmedelsbehållaren och det valda läget visas i displayen.

Siffrorna Temperatur och Centrifugering visar "pilar" som anger vilken knapp du ska trycka på för att öka eller minska den normala dosen.

4. För att ändra till normal doskonfiguration för sköljmedel, för att stänga AV AutoDose funktionen eller, om den är aktiverad, ändra till ett annat läge, kan användaren trycka på AutoDose-knappen igen.

Ordningen på konfigurationsalternativen är:

- Normal dos tvättmedel
- Normal dos sköljmedel
- AutoDose AV
- Länkad normaldos, **om aktiverad i appen, hoppas annars över.**
- Vattenhårdhet

5. För att justera den normala dosen för tvättmedels- och sköljmedelsfacken, tryck på Temperatur - knappen för att öka och Centrifugering - knappen för att minska dosen: varje tryck kommer att justera dosen i steg om 1 ml.

Om du trycker på och håller in knapparna i mer än 1 sekund ökar ökningen till 10 ml/ steg.

6. Om du trycker på AutoDose-knappen igen i normal doskonfiguration för sköljmedel stängs AutoDose-funktionen AV.

Siffrorna på displayen visar "AV" och symbolen för AutoDose AV lyser.



Detta stänger av hela AutoDose-funktionen, oavsett vilket läge som var aktivt tidigare. Det finns inget sätt att stänga av tankarna individuellt

7. För att spara och avsluta AutoDose-konfigurationen kan användaren göra något av följande:

- Håll dig inaktiv i 10 sekunder
- Vrid vredet
- Tryck på Start/Paus ▷||

AutoDose Länkat konfigurationsläge



För att göra det här alternativet tillgängligt på kontrollpanelen måste den här funktionen vara aktiverad i appen.

Om den senare inaktiveras i appen är den inte längre tillgänglig på kontrollpanelen.

1. För att gå in i konfigurationsläge, håll AutoDose-knappen intryckt i 3 sekunder tills den aktuella doseringen, indikatorerna för den blinkande tvättmedelstanken eller sköljmedelsbehållaren och det valda läget visas i displayen.

Om det är aktiverat i appen visas normaldosen för länkat tvättmedel när du har öppnat konfigurationen i länkat läge. Alternativt, om det inte är aktiverat, visas läget Länkat AV.

2. För att justera den normala dosen för tvättmedelsfacket, tryck på Temperatur - knappen för att öka och Centrifugering - knappen för att minska dosen: varje tryck kommer att justera dosen i steg om 1 ml. Om du trycker på och håller in knapparna i mer än 1 sekund ökar

Om du trycker på och håller in knapparna i mer än 1 sekund ökar justeringen till 10 ml/ steg.

3. För att spara och avsluta AutoDose-konfigurationen kan användaren göra något av följande:
 - Håll dig inaktiv i 10 sekunder
 - Vrid vredet
 - Tryck på Start/Paus ▷||

AutoDose Inställning av vattenhårdhet

I Konfiguration kan användaren växla AutoDose-tangenten tills de når inställningen Vattenhårdhet.

1. För att justera vattnets hårdhetsnivå, tryck på knapparna Temperatur och Centrifugering .



Den här inställningen gör egentligen bara något om användaren inte redan har ställt in en anpassad normaldos för tvättmedel och sköljmedel .

2. För att spara och avsluta AutoDose-konfigurationen kan användaren göra något av följande:
 - Håll dig inaktiv i 10 sekunder
 - Vrid vredet
 - Tryck på Start/Paus ▷||

11.6 Tvättmedelsdispensern med AutoDose-behållare och manuella fack



När du använder tvättmedel och andra behandlingar, följ alltid instruktionerna på tvättmedelsprodukternas förpackning. Vi rekommenderar ändå att aldrig överskrida den maximala nivån som finns angivet på varje fack (MAX).

Om båda AutoDose-behållarna är aktiverade i det inställda programmet , kommer flytande tvättmedel och sköljmedel att doseras automatiskt.

Om en av AutoDose-behållarna eller om båda är avaktiverade (OFF) i det inställda programmet måste du fylla på manuellt i respektive fack.

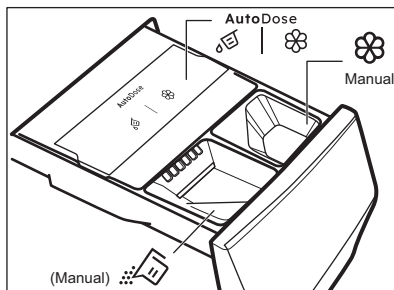

- AutoDose behållare för flytande tvättmedel och sköljmedel .

⚠ VARNING!

Håll inte pulvertvättmedel i AutoDose-facket.

-  Manuella fack för tvättfasen: **pulver eller flytande tvättmedel**.



När du använder flytande tvättmedel, se till att **specialbehållaren för flytande tvättmedel** har satts in. Se avsnittet "Manuell påfyllning av tvättmedel och tillsatser" i det här kapitlet. Behållaren för flytande tvättmedel levereras inuti trumman.

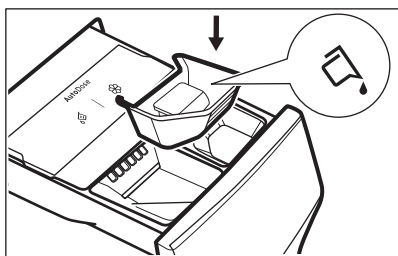

- **Manual** Fack för manuell påfyllning av **flytande** medel (sköljmedel, stärkelse).
- **MAX** Maximal nivå för tvättmedels-/tillsatsmängd.

11.7 Fylla på tvättmedel och tillsatser i AutoDose-systemet



Läs "Tvättmedelstyper och andra medel" i kapitlet "Råd och tips".



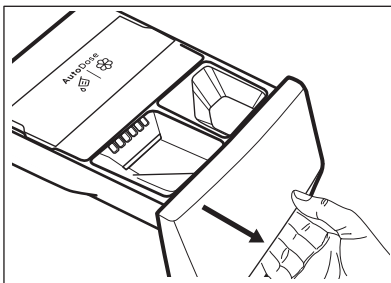

Vi rekommenderar att du inte överskrider den maximala indikerade nivån (**MAX**).

1. Öppna tvättmedelsfacket.

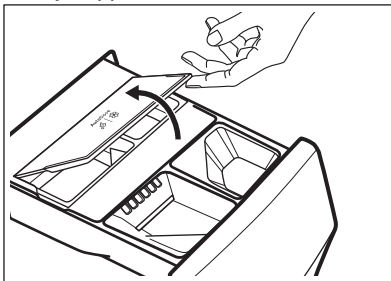

2. Lyft upp AutoDose-locket.



3. Håll försiktigt det flytande tvättmedlet i AutoDose tvättmedelsfacket . Fyll till den indikerade max-nivån **MAX**.

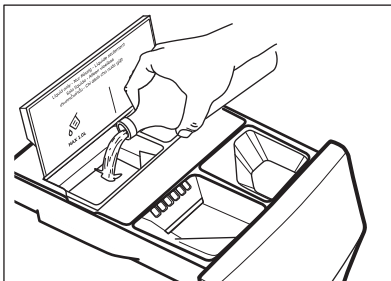

4. Håll försiktigt det flytande sköljmedlet i AutoDose sköljmedelsfacket . Fyll till den indikerade max-nivån **MAX**.

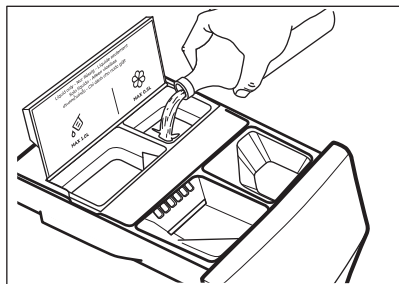

5. Fäll ner AutoDose-locket.

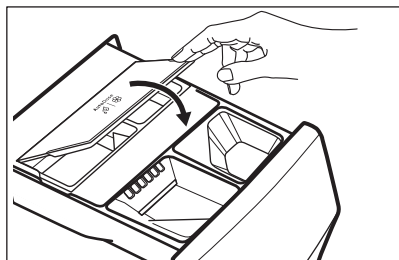

6. Stäng tvättmedelsdispensern försiktigt tills ett "klick" hörs.

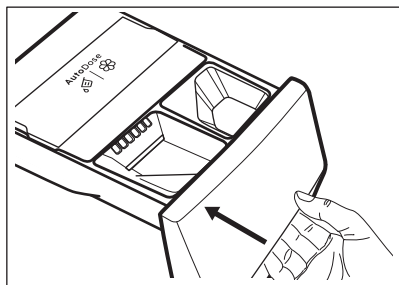

11.8 Indikatorlampa för AutoDose låg nivå



Fyll inte på AutoDose-facken om inte maskinen indikerar att en eller båda facken är tomma.

När det aktiverade facket har en låg nivå av tvättmedel blinkar motsvarande indikatorlampa sakta på displayen.

Den slutar blinka först när facket fylls på igen.

Om facket inte fylls på och ett program startas kommer indikatorlampan att sluta

blinka och istället lysa med ett fast sken. När programmet är klart kommer det att börja blinka igen.

Såvida inte AutoDose har stängts av (OFF) och om ett fack har nått låg nivå, kommer den inställda doseringen för det facket att visas på displayen i några sekunder varje gång lådan öppnas, för att påminna om att påfyllning behövs.

Om nivån är låg i båda facken kommer båda indikatorlamporna att blinka, men bara den inställda doseringen för tvättmedel visas.



Om facken fylls på innan maskinen sätts på första gången kommer inte indikatorlampan för AutoDose att blinka.



FÖRSIKTIGHETSÅTGÄRDER!

Påfyllning av facken måste göras med samma tvättmedel/sköljmedel som innan, annars måste facken rengöras före påfyllning.

11.9 Manuell påfyllning av tvättmedel och tillsatsmedel

Du kan behöva använda ett annat tvättmedel eller sköljmedel än de du använder i AutoDose-facken. Se först till att AutoDose-facken är avaktiverade och håll därefter tvättmedel, sköljmedel och andra medel i de manuella facken.



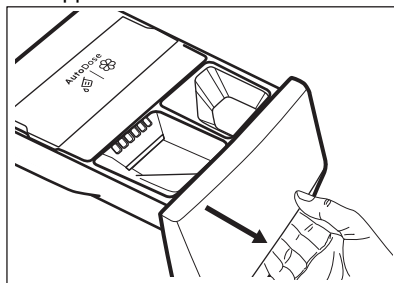

Överskrid inte den maximalt angivna nivån (**MAX**).

1. Öppna tvättmedelsfacket.

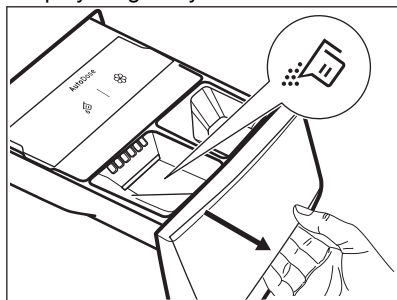

2. Häll pulvertvättmedlet i facket . Om du använder flytande tvättmedel, se "Manuell påfyllning av flytande tvättmedel".



3. Om så önskas, häll sköljmedel i  -facket. Manual -

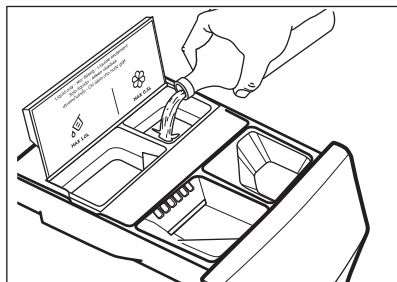

4. Stäng tvättmedelsdispensern försiktigt tills ett "klick" hörs.

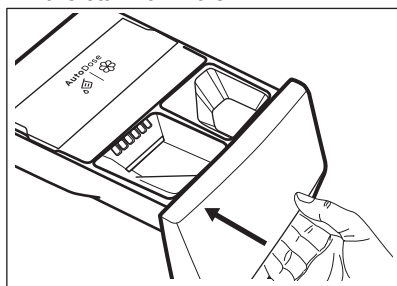

Manuell påfyllning av flytande tvättmedel

1. Sätt i behållaren för flytande tvättmedel.

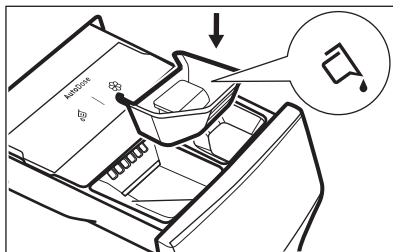

2. Häll flytande tvättmedel i  -facket.

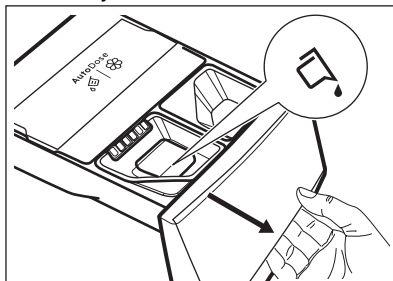

3. Stäng tvättmedelsdispensern försiktigt tills ett "klick" hörs.

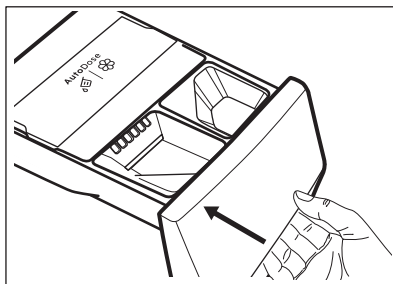

Om maskinen inte har använts på 4 veckor med fyllda fack, kan tvättmedlet/sköljmedlet ha blivit trögflytande eller ha torkat ut. Lådan måste rengöras enligt kapitlet "Rengöring och underhåll".

11.10 Indikering för öppen låda

När ett program körs måste alltid tvättmedelslådan vara stängd.

En sensor i lådan känner av om lådan är öppen (eller inte ordentligt stängd) medan programmet är igång. I detta fall går produkten omedelbart in i pausläge.

Om du trycker på Start/Paus -knappen hörs ett felljud och allting på displayen stängs av förutom AutoDose-symbolerna som är tända i några sekunder. Därefter återgår displayen till hur den var innan produkten gick in i pausläge.

Detta händer även om användaren stängt av AutoDose.

För att starta om programmet, se till att lådan är ordentligt stängd och tryck på Start/Paus -knappen.

12. PROGRAM

12.1 Appen och ytterligare dolda program

Vår app ger dig ett brett urval av fler dolda program. Anslut enheten till App. så kan du välja det program som passar dina behov bäst.



Programnamnen kan komma att ändras, utan föregående avisering, beroende på olika marknaders krav.

I appen hittar du en fullständig beskrivning av varje program.

Outdoor
Täcken
Träningskläder snabbskölj
Dunjackor
Fotboll
Skidkläder
Joggingskor
Sängkläder XL





Gardiner
Kuddar
Handdukar
Djurhår
Steam Easy Iron
Anti-Allergy
Babykläder

Linne
Snabbtvätt 0,5kg
Ånga Kashmir
Uppfräschning ånga
Skjortor
Maskinrengöring
Siden

12.2 Programöversikt

Tvättprogram

Program	Beskrivning av program
Tvättprogram	
UltraQuick 49min	Bomull och blandade syntetmaterial. Perfekt för att tvätta din dagliga tvätt på kort tid, för bättre klädvård och bra rengöring redan vid 30 °C.
	 Standardprogrammets varaktighet har utvecklats för en tvättmängd på 5 kg. Om du tvättar en mindre eller större tvättmängd minskar eller ökar tvätttiden automatiskt, vilket ger perfekta resultat.
Bomull	Vit och färgad bomull. Normalt och mycket smutsad.
Syntet	Syntetplagg eller blandade material. Normalt smutsad tvätt.
Fintvätt	Ömtåliga material som akryl, viskos och blandade material som måste fintvättas. Normalt smutsad tvätt.

Program	Beskrivning av program
Ylle  	Maskintvättbar ylle , handtvättbar ylle och andra material märkta med symbolen «handtvätt». 1)
Centrifugering/Tömning	Alla material, förutom ylle och mycket ömtåliga material. För att centrifugera tvätten och tömma ut vattnet i trumman
Skölj	Alla material, förutom ylle och mycket ömtåliga material. Program för sköljning och centrifugering. Centrifugeringsens standardhastighet är den som används för bomullsprogrammen. Minska centrifugeringshastigheten efter typ av tvätt. Vid behov, ställ in funktionen Extra sköljning för ytterligare sköljningar. Med en låg centrifugeringshastighet sköljer maskinen skonsamt och centrifugerar en kort stund.
Hygien  	Certifierad av Swisstatest , kombinerar en tvättcykel och ånga för att ta bort mer än 99,99 % av bakterier och virus* över 60 °C. 2) Pollen och allergener reduceras även för hygieniskt rena kläder efter varje tvätt.
Jeans	Jeanskläder normalt smutsad. Detta program innehåller en skonsam sköljningsfas, avsedd för denim, för mindre blekning och för att undvika tvättmedelsrester på fibrerna.
Sportkläder	Sportkläder, syntetfibrer som polyester, polyester-/elastanblandningar och polyamid. Lämplig för avlägsnande av svett och kroppssmuts från tekniska sportplagg.
Snabb 20min	Bomulls- och syntetplagg som är lätt smutsade eller bara har använts en gång.
Eco 40-60	Lågenergiprogram för bomullsplagg tvättbara vid 40 eller 60°C , ingen funktion kan aktiveras Sänker temperaturen och förlänger tiden för att uppnå goda tvättresultat. 3)





1) Under detta program roterar trumman långsamt för att säkerställa en skonsam tvätt. Det kan verka som att trumman står still eller inte roterar ordentligt, men detta är helt normalt för det här programmet..

2) Testad för Staphylococcus aureus, Enterococcus faecium, Candida albicans, Pseudomonas aeruginosa och MS2 Bakteriofag i externt test utfört av Swisstatest Testmaterialien AG 2021 (testrapport nr 202120117).

3) Enligt EU:s förordning 2019/2023 kan detta program vid 40 °C rengöra normalt smutsig bomullstvätt som deklarerats tvättbar vid 40 eller 60 °C tillsammans i samma program. Se kapitlet "Förbrukningsvärden" för mer information om uppnådd temperatur i tvätten, programtid m.m.

Programtemperatur, högsta centrifugeringshastighet och maximal tvättmängd

Program	Standardtemperatur Temperaturområde	Referenshastighet för centrifug Varvtalsområde för centrifugering	Max tvättmängd
UltraQuick 49min	30 °C 60–30 °C	1400 varv/min 1400 varv/min – 400 varv/min	8.0 kg
Bomull	40 °C 90 °C – kall	1400 varv/min 1400 varv/min – 400 varv/min	11.0 kg
Syntet	30 °C 60 °C – kall	1200 varv/min 1200 varv/min – 400 varv/min	5.0 kg

Program	Standardtemperatur Temperaturområde	Referenshastighet för centrifug Varvtalsområde för centrifugering	Max tvättmängd
Fintvätt	30 °C 40 °C – kall	800 varv/min 1200 varv/min – 400 varv/min	2.0 kg
Ylle  	40 °C 40 °C – kall	1200 varv/min 1200 varv/min – 400 varv/min	3.0 kg
Centrifugering/Tömning	-	1400 varv/min 1400 varv/min – 400 varv/min	11.0 kg
Skölj	-	1400 varv/min 1400 varv/min – 400 varv/min	11.0 kg
Hygien  	60 °C	1400 varv/min 1400 varv/min – 400 varv/min	11.0 kg
Jeans	30 °C 40 °C – kall	800 varv/min 1200 varv/min – 400 varv/min	4.0 kg
Sportkläder	30 °C 60 °C – kall	1200 varv/min 1200 – 400 varv/min	5.0 kg
Snabb 20min	20 °C 20 °C – kall	1200 varv/min 1400 varv/min – 400 varv/min	3.0 kg
Eco 40-60	1)	1400 varv/min 1400 varv/min – 400 varv/min	11.0 kg



1) Temperaturen för detta program visas inte på displayen och är automatiskt inställd.

Programkompatibilitet



Funktionerna går inte att välja med alla tvättprogram, ett alternativ kan utesluta ett annat. I det här fallet tillåter inte produkten att du ställer in den inkompatibla inställningen tillsammans.

Se till att skärmen och de mjuka knapparna alltid är rena och torra.

	UltraQuick 49min	Bomull	Syntet	Fintvätt	 Ylle	Centrifugering/Tömning	Skölj	 Hygien	Jeans	Sportkläder	Snabb 20min	Eco 40-60
--	------------------	--------	--------	----------	--	------------------------	-------	--	-------	-------------	-------------	-----------

 AutoDose Tvättmedel	■	■	■	■				■	■	■	■	■
--	---	---	---	---	--	--	--	---	---	---	---	---

 AutoDose Sköljmedel	■	■	■	■	■		■	■	■	■	■	■
--	---	---	---	---	---	--	---	---	---	---	---	---

Andra												
Centrifugering	■	■	■	■	■	■	■	■	■	■	■	■

 Sköljstopp	■	■	■	■	■		■	■	■	■		■
---	---	---	---	---	---	--	---	---	---	---	--	---

 Tyst		■	■	■					■	■		
---	--	---	---	---	--	--	--	--	---	---	--	--

--- Ingen centrifugering						■ 1)	■					
-----------------------------	--	--	--	--	--	---------	---	--	--	--	--	--

Färdigt om	■	■	■	■	■	■	■	■	■	■	■	■
------------	---	---	---	---	---	---	---	---	---	---	---	---

Förtvätt		■	■							■		
----------	--	---	---	--	--	--	--	--	--	---	--	--

Steam Easy Iron ²⁾	■	■	■					■	■	■		
-------------------------------	---	---	---	--	--	--	--	---	---	---	--	--

Extra sköljning	■	■	■	■			■	■	■	■		
-----------------	---	---	---	---	--	--	---	---	---	---	--	--

1) Om du ställer in funktionen "Ingen centrifugering" töms bara vattnet ur.

2) Det här tillvalet är inte tillgängligt under 40 °C.

Lämpliga tvättmedel för tvättprogram

Program	Pulvertvättmedel ¹⁾	Flytande tvättmedel	Flytande tvättmedel för kulörtvätt	Ömtåliga yl-leplagg	Special
Bomull	▲	▲	▲	--	--
Syntet	▲	▲	▲	--	--
Fintvätt	--	--	--	▲	▲
Ylle	--	--	--	▲	▲
Hygien	▲	▲	--	--	▲

Program	Pulvertvätt-medel ¹⁾	Flytande tvättmedel	Flytande tvättmedel för kulörtvätt	Ömtåliga yl-leplagg	Special
Jeans	--	--	▲	▲	▲
Sportkläder	--	▲	▲	--	▲
Snabb 20min	--	▲	▲	--	--
Eco 40-60	▲	▲	▲	--	--

1) Vid temperatur över 60 °C rekommenderas pulvertvättmedel.

▲ = Rekommenderas

-- = Rekommenderas ej

12.3 Ånga-program

Ånga-programmen kan användas för att minska skrynklor och lukter på plagg (t.ex. bomull, syntetmaterial, blandade material, inklusive känsliga plagg) som bara behöver fräschas upp på kort tid, utan att tvättas.

Tygets fibrer slappnar av och strykningen blir lättare. Ta snabbt ut tvätten ur trumman när programmet har avslutats.

STÄLL INTE in detta läge med följande typ av plagg:

- Plagg som inte är avsedda för torktumling.
- Plagg märkta "Endast kemtvätt".



Använd inte tvättmedel!

Ånga-programmen tar inte bort särskilt stark lukt och utför inga hygienprogram. Efter ångbehandlingen kan tvätten bli fuktig. Häng upp plaggen i några minuter.

Doften (Electrolux Steam Fragrance)

Electrolux Steam Fragrance gör att du kan fräscha upp även dina ömtåliga plagg, ta bort skrynklor och tillför fräschör med en mild doft som utvecklats exklusivt av **Electrolux**.

Genom att fräscha upp dina kläder med ånga, istället för att köra hela tvättprogram, så håller de längre. Du kan till och med använda doften säkert med kashmir- och ångprogram – om sådana finns tillgängliga – för ömtåliga material som kashmir och ylle. När du behandlar mindre tvättmängder

minskar du doftdosen och programtiden: på bara femton minuter kommer dina kläder att återfå den där "nytvättade" känslan.

Läs noga igenom anvisningarna som medföljer doften.

GÖR INTE SÅ HÄR:

- Torktumla plagg behandlade med doft. Fördelarna skulle försvinna.
- Använd doften för andra syften än de som beskrivs häri.
- Använd doften på nya plagg. Nya kläder kan innehålla rester av ytbehandlingar som inte är kompatibla med doften.



Doften finns i **Electrolux** webbutiken eller hos en auktoriserad återförsäljare.

12.4 Favoritprogram

Detta valläge är tillgängligt när produkten har anslutits till Wi-Fi.

Favoritprogrammet kan endast ställas in och sparas via appen genom att välja från listan över tillgängliga program.

När du har ställt in favoritprogrammet kan du välja det via appen eller genom att vrida programväljaren till relevant position: den relevanta lampan tänds och informationen på displayen uppdateras därmed.



Favoritprogrammet kan avbrytas med hjälp av det tillhörande appkommandot eller genom att trycka på tangentkombinationen Fabriksinställning.

12.5 Woolmark Premium Wool Care - Grön



Maskinens ylleprogram har testats och godkänts av Woolmark Company för maskintvätt av ylleplagg märkta som "handtvätt", under förutsättning att plaggen tvättas enligt anvisningarna på plaggets etikett och de som anges från tillverkaren av denna tvättmaskin.
M2304

13. 📶 INSTÄLLNINGAR FÖR WIFI-ANSLUTNING

I detta kapitel beskrivs hur man ansluter den smarta maskinen till ett WiFi-nätverk och styr den från mobila enheter.

Denna funktion möjliggör mottagning av aviseringar, övervakning och styrning av maskinen på mobila enheter.

WiFi-funktionen är avstängd som standardinställning.

För att ansluta maskinen och utnyttja alla funktioner och tjänster krävs:

- Trådlöst hemnätverk med Internetuppkoppling.
- En mobil enhet ansluten till det trådlösa nätverket.

WiFi-modulparametrar

Frekvens	2,412–2,472 GHz för den europeiska marknaden
Protokoll	IEEE 802.11b/g/n
Max. effekt	<20 dBm
Kryptering	WPA, WPA2, WPA3

13.1 QR-kod på produktdekal

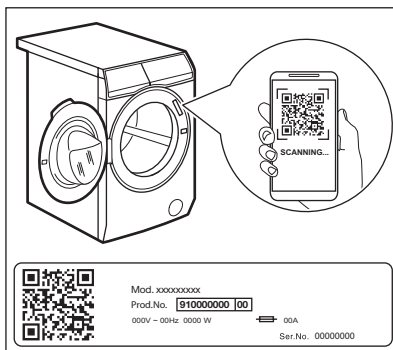

QR-koden kan användas på två sätt:

- Skanna QR-koden med den inbyggda kameraappen för att hämta vår app från App Store på din smarta enhet och följ de steg som krävs.
- Parkoppla din smarta enhet med en apparat för att förenkla processen. Skanna QR-koden med den inbyggda QR-skannern i vår app.

13.2 Installation och konfigurering av App.



Med App. kan du styra tvättningen på en mobil enhet. Den innehåller ett stort antal program, användbara funktioner och produktinformation, specifikt anpassat för maskinen. Personlig tvättvård från din mobila enhet.

Stå nära produkten med din mobil när du ska ansluta den till appen.

Säkerställ att din mobil är ansluten till det trådlösa hemnätverket.

1. Gå till App Store på din smarta enhet eller skanna QR-koden (*se avsnittet "QR-kod på typskylt"*).
2. Ladda ner och installera vår app.
3. Starta appen. Välj land och språk och logga in med e-postadress och lösenord. Om du inte har något konto kan du skapa ett nytt enligt instruktionerna i App..
4. Följ instruktionerna i appen för registrering och konfiguration av maskinen.

13.3 Wi-Fi-nätverksanslutning

Aktivera WiFi



Som standardinställning från fabrik är WiFi-funktionen Av.

För att ansluta produkten till ett WiFi-nätverk, tryck och håll in Fjärrstart  knappen i 5 sekunder. Den här åtgärden öppnar åtkomstpunkten (går till AP läge). Om den inte har tillhandahållits tidigare kommer den att påbörja etableringsprocessen.

När åtkomstpunkten är öppen, och om det finns en ny nätverksbehörighet, kommer den att ersätta alla nätverksreferenser som tidigare sparats. Om inte kommer den att fortsätta ansluta till det tidigare sparade nätverket.

Under denna fas visar displayen endast WiFi-ikonen  och "on"-meddelandet medan alla

andra indikatorer på kontrollpanelen är Av.

WiFi-ikonen  börjar blinka.

När åtkomstpunkten är öppen visas "AP" på displayen.

WiFi-ikonen  fortsätter att blinka tills den är ansluten till hemnätverket.

När etableringen har slutförts spelas ett ljud upp och WiFi-ikonen  tänds stadigt.



Under tiden som WiFi och åtkomstpunkten slås på spelas en feljangel upp om du trycker på någon av knapparna.

När produkten är ansluten, genom att trycka på Fjärrstart  knappen På kan användaren starta program på distans via App.

Automatisk anslutning till registrerat nätverk

När produkten har konfigurerats och registrerats i hemnätverket försöker den ansluta till nätverket automatiskt varje gång den slås på. Det hörs inget ljud när WiFi-anslutningen lyckas.

Ansluta till ett annat nätverk (återöppna åtkomstpunkt)

Varje gång användaren trycker på och håller Fjärrstart  in knappen i 5 sekunder öppnas och sänds åtkomstpunkten. Nya nätverksuppgifter som tas emot vid denna tidpunkt kommer att skriva över tidigare sparade inloggningsuppgifter och produkten ansluts till det nya WiFi-nätverket.

Stänga av WiFi

Om användaren bestämmer sig för att inte längre ansluta produkten till WiFi kan han/hon trycka på och hålla Fjärrstart  in knappen i 10 sekunder så återställs produkten och stängs av.

Displayen visar endast — — — i 5 sekunder medan alla andra indikatorer på kontrollpanelen är avstängda.

Efter återställning går displayen tillbaka till ursprungligt läge med WiFi-ikonen  avstängd.

13.4 Fjärruppdatering

Appen kan föreslå en uppdatering för din produkt.

Om ett program körs meddelar Appen att uppdateringen börjar vid slutet av programmet.

Under uppdateringen visar produkten  på displayen.

Stäng inte av eller dra ur produktens kontakt under uppdateringen.

Produkten kan användas igen efter uppdateringen, utan att något meddelande ges om lyckad uppdatering.

Om ett fel uppstår visas  på produktens display: tryck bara på valfri knapp eller vrid på vredet för att återgå till normal användning.

13.5 WiFi alltid på

Funktionen WiFi alltid på är tillgänglig i appen.

Den här funktionen håller produkten ansluten till nätverket även när produkten är avstängd.

Indikatorn  tänds och släcks med jämna mellanrum.

Det är möjligt att starta produkten genom att trycka på På/Av -knappen eller via appen.



Funktionen WiFi alltid på kan påverka energiförbrukningen.

14. DAGLIG ANVÄNDNING

VARNING!

Se Säkerhetsavsnitten.

14.1 Aktivera produkten

1. Anslut stickkontakten i eluttaget.
2. Öppna vattenkranen.
3. Tryck på På/Av -knappen i några sekunder för att aktivera maskinen.

En kort signal hörs.

14.2 Lägg in tvätten

- Öppna luckan.
- Skaka plaggen innan du lägger i dem i maskinen.
- Lägg in tvätten i trumman, ett plagg i taget.

Se till att inte lägga in för mycket tvätt i trumman.

- Stäng luckan ordentligt.

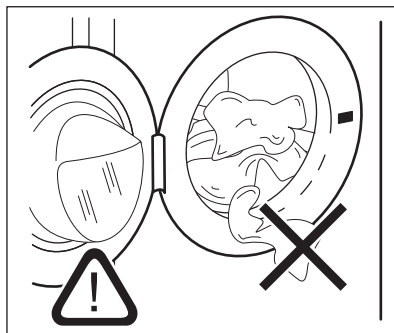

FÖRSIKTIGHETSÅTGÄRDER!

- Kontrollera att det inte finns någon tvätt kvar mellan tätningen och luckan. Det finns risk för vattenläckage eller skador på tvätten.
- Att tvätta kraftigt oljade fettfläckar eller använda dofter/parfym med kemikalier kan orsaka skador på produktens gummidelar.

14.3 Använda tvättmedel och andra medel

Om båda AutoDose-behållarna är aktiverade i det inställda programmet,

kommer tvättmedel och sköljmedel att fyllas på automatiskt.

Om en av AutoDose-behållarna eller om båda är avaktiverade (OFF) i det inställda programmet, måste man fylla på produkten manuellt i respektive fack.

14.4 Inställning av program



Eco 40-60 är det standardprogram som föreslås när produkten slås på, det program som informationen på energietiketten avser.



Om du vill ändra den automatiska doseringen av tvätt- och sköljmedel, gå in i AutoDose-konfigurationsläget innan du ställer in något program. Konfigurationsläget kan avbryta temporära inställningar. Gå till avsnittet "AutoDose konfigurationsläge" i kapitlet "AutoDose-teknik (Autodosering)".

1. Vrid programvredet till önskat tvättprogram. Den tillhörande programindikatorn tänds. Uppfräschning ånga kan väljas i SmartSelect området. Indikatorlampan för Start/Paus -knappen blinkar. Displayen visar den ungefärliga programtiden, maximal vikt för valt program (bara i några sekunder), standardtemperaturen, standardcentrifugering samt tvättfasindikatorer (om sådana finns).
2. Använd SmartSelect-funktionen för att ändra smutsnivån. Produkten rekommenderar automatiskt den lägsta temperaturen och den optimala inställningskombinationen för att uppnå rätt resultat på kortast möjliga tid. Steam Refresh-programmet kan väljas i SmartSelect-området
3. Tryck på motsvarande knappar för att ändra temperaturen och/eller centrifugeringshastigheten.
4. Ställ vid behov in en eller flera funktioner genom att trycka på motsvarande knappar. Motsvarande indikatorlampor

tänds på displayen och angiven information ändras därefter.





Om ett val **inte är möjligt** hörs en ljudsignal.

14.5 Starta ett program





WARNING!
Se till att tvättmedelsdispensern är ordentligt stängd, annars startar inte programmet.

Tryck på Start/Paus -knappen för att starta programmet. Den relaterade indikatorn slutar blinka och fortsätter lysa med fast sken. Programmet startar, luckan är låst. Displayen visar indikatorn .



Tomningspumpen kan vara aktiv strax innan produkten fylls med vatten.

14.6 Starta ett program med Färdigt om

1. Tryck på detta upprepade gånger tills displayen visar den önskade tiden för när programmet ska avslutas. Indikatorn  tänds.
2. Tryck på Start/Paus -knappen. Trumman börjar rotera för att utföra SensiCare beräkningen, om detta anges i det valda programmet.
3. Produkten startar nedräkningen till slutet av programmet och programmet startar vid rätt tidpunkt för att avslutas vid den tid som ställts in med detta tillval.

För att ändra eller avbryta detta tillval:

1. Stäng av produkten med hjälp av På/Av -knappen.
2. Slå på produkten igen.
3. Ställ in programmet på nytt.

14.7 SensiCare System avkänning av tvättmängd



Programtiden som visas på displayen gäller för **medelstor till stor tvättmängd**.

När du har tryckt på Start/Paus -knappen, släcks indikatorn för max tvättmängd och SensiCare System startar avkänning av tvättmängden:

1. Maskinen känner av tvättmängden inom 30 sekunder. Under denna fas spelar bläddringsstreck en enkel animering. Om överbelastning upptäcks kommer överbelastningsinformationen att visas i 30 sekunder innan displayen visas i föregående vy.
2. Under denna fas roterar trumman kort.
3. En längre eller kortare programtid kan väljas. Efter ytterligare 30 sekunder börjar vatten fyllas på.

Efter tvättmängdsavkänningen blinkar indikatorn **på displayen om för** mycket tvätt har lagts i trumman **MAX**:

I sådant fall kan du under 30 sekunder pausa maskinen och ta ut tvätt.

Efter utplockning av tvätt startar du programmet igen med Start/Paus -knappen. SensiCare-fasen kan upprepas upp till tre gånger (se punkt 1).

Viktigt! Även om tvättmängden inte minskas, startar tvättprogrammet trots för stor tvättmängd i trumman. I sådant fall kan inte bästa möjliga tvättresultat garanteras.





Under cirka 20 minuter efter programstart kan tvättiden ändras igen beroende på tvättens förmåga att absorbera vatten.





SensiCare System kan inte väljas för vissa program, exempelvis Ylle, Skölj och korta program.

14.8 Avbryta ett program och ändra funktioner

När programmet är igång kan du bara ändra **vissa** funktioner:

1. Tryck på Start/Paus -knappen. Motsvarande kontrollampa blinkar.
2. Ändra alternativen. Den angivna informationen på displayen ändras därefter.
3. Tryck på Start/Paus -knappen igen. Tvättprogrammet fortsätter.

14.9 Avbryta ett pågående program

1. Tryck på På/Av -knappen för att avbryta programmet och stänga av produkten.
2. Tryck på knappen På/Av  för att slå på produkten igen.

Nu kan du ställa in ett nytt tvättprogram.



Om SensiCare-fasen redan har genomförts och vattenpåfyllningen har startat, startar det nya programmet **utan upprepning av SensiCare-fasen**.

Vattnet och tvättmedlet töms inte ut för att undvika spill. Displayen visar maximal programtid och uppdateras efter cirka 20 minuter efter att det nya programmet har startat.

14.10 Öppna luckan – Lägga in plagg

Om symbolen  är på kan du alltid öppna luckan.

Luckan är låst medan ett program eller fördröjd start används. Displayen visar indikatorn .



Om temperaturen och nivån på vattnet i trumman är för hög och/eller trumman fortfarande roterar ska du inte öppna luckan.

Hur du lägger till eller tar bort plagg:

1. Tryck på Start/Paus -knappen.

Indikatorn för låst lucka  slocknar på displayen.

2. Öppna luckan. Ta bort eller lägg till plagg om så behövs. Stäng luckan och tryck på

Start/Paus -knappen.

Programmet eller den fördröjda starten fortsätter.

14.11 När programmet är klart

När programmet är klart stannar produkten automatiskt. Ljudsignalerna hörs (om de är aktiva). Displayen visar .

Kontrolllampan för Start/Paus -knappen släcks.

Dörren låses upp och indikatorn  släcks.

1. Tryck på På/Av -knappen för att stänga av maskinen.

Fem minuter efter att programmet avslutats stänger energisparfunktionen automatiskt av produkten.







När du aktiverar produkten igen föreslår den Eco 40-60 som standardprogram. Vrid programvredet för att ställa in ett nytt program.

2. Ta ut tvätten ur produkten.
3. Se till att trumman är tom.
4. Låt luckan och tvättmedelsfacket stå på glänt för att undvika mögelbildning och dålig lukt.

14.12 Tömning av vattnet efter programmets slut



Om du har valt ett program eller en funktion som inte tömmer ut vattnet efter den sista sköljningen, avslutas programmet, men:



- Tiden visar  och displayen visar att luckan är låst .
- Indikatorlampan för Start/Paus -knappen börjar blinka.
- Trumman roterar fortfarande med jämna mellanrum för att undvika att tvätten skrynklas.
- Luckan förblir låst.
- Du måste tömma ut vattnet för att kunna öppna luckan.

1. Tryck vid behov på Centrifugering-knappen för att minska centrifugeringshastigheten som föreslås av maskinen.
2. Tryck på Start/Paus -knappen: produkten tömmer ut vattnet och centrifugerar.

Indikatorn för Sköljstopp  eller  försvinner.



Om du har ställt in Tyst  och centrifugeringshastigheten inte har ändrats, kommer maskinen bara att tömma ut vattnet om du har tryckt på Start/Paus -knappen.

3. När programmet är klart och indikatorn för lucklåset  slocknar kan du öppna luckan.
4. Tryck på På/Av -knappen i några sekunder för att inaktivera produkten.

14.13 Standby-funktion

Standby-funktionen stänger automatiskt av produkten för att minska energiförbrukningen om:

- Du inte använder maskinen i 5 minuter när inget program körs.
- Tryck på knappen På/Av  för att slå på produkten igen.
- 5 minuter efter att tvättprogrammet har avslutats.

Tryck på knappen På/Av  för att slå på produkten igen.

Det förvalda programmet efter att produkten har återaktiverats från standby-funktionen är alltid Eco 40-60.

Vrid programvredet för att ställa in ett nytt program.



Efter körning av ett program eller en funktion som avslutas med vatten i trumman, **stängs inte** produkten av genom standby-funktionen, och du blir påmind om att du ska tömma ut vattnet.



Om WiFi alltid på-funktionen är aktiv är det bara indikatorn  som tänds och släcks med jämna mellanrum.

15. RÅD OCH TIPS

VARNING!

Se Säkerhetsavsnitten.

15.1 Tvättmängd

- Dela upp tvätten i: vit, färgad, syntet, fintvätt och ylle.
- Följ tvättanvisningarna som finns på tvättetiketterna.
- Tvätta inte vita och färgade plagg tillsammans.
- Kom ihåg att temperaturen på klädvardsetiketten avser maxtemperatur, inte den rekommenderade temperaturen.
- Kontrollera tvättbehovet, plaggen behöver kanske bara fräschas upp och Uppfräschning ånga kan användas istället.
- Vissa färgade plagg kan färga av sig vid första tvätten. Vi rekommenderar att du tvättar dem separat de första gångerna.
- Vänd ut och in på flerlagers plagg, ylleplagg och plagg med tryck.
- Förbehandla svåra fläckar.
- Tvätta svåra smutsfläckar med ett specialtvättmedel.
- Var försiktig med gardiner. Ta bort hakarna och lägg gardinerna i en tvättpåse eller ett örngott.
- En mycket liten tvättmängd kan orsaka balansproblem vid centrifugeringsfasen och leda till överdrivna vibrationer. Om det inträffar:
 - a. avbryt programmet och öppna luckan (se avsnitt "Daglig användning"),
 - b. omfördela tvätten manuellt så att den är jämnt fördelad i trumman,
 - c. Tryck på Start/Paus-knappen. Centrifugeringsfasen fortsätter.
- Stäng örngott, blixtlås, hakar och tryckknappar. Knyt upp bälten, snören, skosnören, band och andra lösa delar.
- Tvätta inte plagg utan fäll eller med hål i. Använd en tvättpåse för att tvätta små

och/eller ömtåliga föremål (t.ex. bygel-bh, bälten, strumpbyxor, skosnören, band osv.).

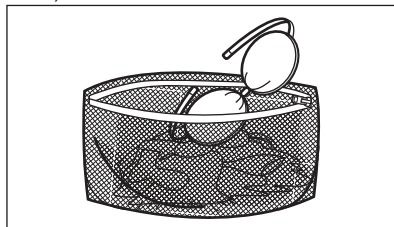

- Töm alla fickor och veckla ut kläderna.

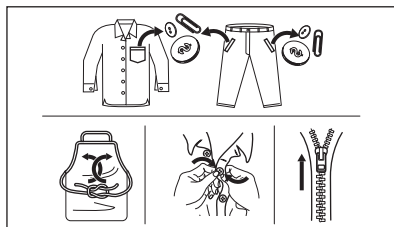

15.2 Svåra fläckar

Det räcker inte med vatten och tvättmedel för vissa fläckar.

Vi rekommenderar att du förbehandlar dessa fläckar innan du lägger in plaggen i maskinen.

Det finns särskilda fläckborttagningsmedel. Använd ett fläckborttagningsmedel som lämpar sig för typen av fläck och material.

Spraya inte fläckborttagningsmedel på plagg nära maskinen eftersom det är frätande för plastdelar.



15.3 Tvättmedelstyp och mängd

Val av tvättmedel och användning av korrekt mängd påverkar inte bara tvättprestandan utan hjälper också till att undvika slöseri och skydda miljön:

- Använd endast tvättmedel och andra tillsatser som är särskilt avsedda för tvättmaskiner. Först, se följande allmänna regler:
 - pulvertvättmedel (även tableter och tvättmedel för engångsbruk) för alla typer av material, utom ömtåliga material. Pulvertvättmedel med blekmedel är att föredra för vittvätt,
 - Flytande tvättmedel, helst för tvättprogram med låga temperaturer (max. 60 °C) för alla typer av material, eller specialtvättmedel för endast ylle.
- Valet och mängden tvättmedel beror på: typ av material (fintvätt, ylle, bomull, osv), färger på kläder, tvättmängd, smutsgrad, tvätttemperatur och vattnets hårdhet.
- Följ alltid anvisningarna på tvättmedelsförpackningen eller andra produkter utan att överskrida indikerad max.nivå (**MAX**).
- Blanda inte olika sorters tvättmedel.
- Använd mindre tvättmedel om:
 - du tvättar en liten mängd,
 - programtiden har minskats med knappen Time Manager.
 - tvätten är lätt smutsad,
 - det bildas mycket skum under tvättningen.
- När du använder tvättmedelstabletter eller -kapslar ska du alltid placera dem i trumman, inte i tvättmedelsfacket, och följa tillverkarens rekommendationer.

Otillräckligt med tvättmedel kan ge:

- otillfredsställande tvättresultat,
- tvätten blir grå,
- kläderna blir oljiga,

- det bildas mögel inuti maskinen.

För mycket tvättmedel kan ge:

- lödder,
- minskad tvätteffekt,
- otillräcklig sköljning,
- större miljöpåverkan.

15.4 Energibesparande tips



Låt SmartSelect -funktionen vägleda dig för att spara energi, tid och vatten.

Extra lätt  och Lätt  alternativ kan användas för det mesta. Använd

Uppfräschning ånga  för att undvika att tvätta och fräscha upp dina kläder med endast ånga.

För bättre resultat rekommenderar vi att du följer dessa tips:

- **Normalt smutsad tvätt** kan tvättas **utan förvätt** för att spara tvättmedel, vatten och tid.
- Om man lägger i smutstvätt till **maximal kapacitet som anges för varje program bidrar det till att minska energi- och vattenförbrukningen**.
- Med en bra förbehandling kan fläckar och lätt smuts avlägsnas. Tvätten kan sedan tvättas på en lägre temperatur.
- För att använda rätt mängd tvättmedel, se den mängd som tvättmedelsproducenten föreslår och kontrollera vattenhårdheten i din kommun. Se avsnittet "Vattenhårdhet".
- Om du har en torktumlare rekommenderar vi att du använder **högsta möjliga centrifughastighet** för det valda tvättprogrammet för att spara energi under torkningen.
- Använd helst korta cykler på låga temperaturer.

15.5 Vattenhårdhet

Om vattnet i ditt område är hårt eller medelhårt rekommenderar vi att du använder en vattenavhårdare för tvättmaskiner.

Vattnet är hårt eller medelhårt när hårdheten överstiger 8dH.

I områden där vattnet är mjukt är det inte nödvändigt att använda vattenavhårdare.

Kontakta din lokala vattenmyndighet för att ta reda på vattenhårdeheten där du bor.

Använd rätt mängd vattenavhårdare. Följ alltid anvisningarna på förpackningen till produkten.

16. SKÖTSEL OCH RENGÖRING

VARNING!

Se Säkerhetsavsnitten.

16.1 Periodiskt rengöringsschema

Tack vare periodisk rengöring kommer din tvättmaskin att hålla längre.

Lämna luckan och tvättmedelsbehållaren lite öppna efter varje program för att luft ska kunna cirkulera och få bort fuktigheten inuti maskinen. Det förhindrar mögelbildning och dålig lukt.

Om maskinen inte ska användas på länge: stäng vattenkranen och dra ur nätsladden.

Preliminärt regelbundet rengöringsschema:

Avkalkning	Två gånger per år
Underhållstvätt	En gång i månaden
Rengör lucktätningen	Varannan månad
Rengör trumman	Varannan månad
Rengör tvättmedelsfack och AutoDose-behållare	Två gånger per år
Rengör tömningspumpens filter	Två gånger per år
Rengör tillloppsslangen och ventilfiltret	Två gånger per år

Följande avsnitt förklarar hur varje del ska rengöras.

16.2 Ta bort alla främmande föremål



Se till att alla fickor är tömda och alla lösa delar har säkrats innan du kör ett program. Se "Lägga i tvätten" i avsnittet "Råd och tips".

Ta bort alla främmande föremål (som metallklämmor, knappar, mynt osv.) som du kan hitta i luckans gummitätning, filtren och trumman. Se avsnitten "Lucktätning med dubbla lager", "Rengöring av trumman", "Rengöring av tömningspumpen" och "Rengöring av tillloppsslangen och ventilfiltret". Vid behov, kontakta vårt auktoriserade servicecenter.

16.3 Utvändig rengöring

Rengör produkten endast med mildt rengöringsmedel och varmt vatten. Torka alla ytor noga.

Använd inga skursvampar eller annat som kan repa materialet.

FÖRSIKTIGHETSÅTGÄRDER!

Använd inte denaturerad sprit, lösningsmedel eller kemiska produkter.

FÖRSIKTIGHETSÅTGÄRDER!

Rengör inte metallytorna med klorinbaserat rengöringsmedel.

16.4 Avkalkning



Om vattnet i ditt område är hårt eller medelhårt rekommenderar vi att du använder en vattenavhårdare för tvättmaskiner.

Vattnet är hårt eller medelhårt när hårdheten överstiger 8dH.

Kontrollera trumman regelbundet för eventuella kalkavlagringar.

De vanliga tvättmedlen innehåller redan vattenavhåringsmedel, men vi rekommenderar att man kör en cykel med tom tvättmaskin och avkalkningsmedel regelbundet.



Följ alltid anvisningarna på produktförpackningen.

16.5 Underhållsvätt

Upprepad och långvarig användning av lågtempererade och korta program kan orsaka tvättmedelsansamlingar, luddansamlingar, bakteriehärdar samt biofilmsformeringar på insidan av trumman och röret. Detta kan leda till obehaglig lukt och mögelbildningar.

För att undvika dessa ansamlingar och förbättra hygienin i tvättmaskinen är det bra att köra en underhållsvätt minst en gång i månaden:

1. Ta ut tvätten ur trumman.
2. Avaktivera AutoDose-funktionen för tvättmedel och sköljmedel.
3. Kör ett vit-/kulörtvättprogram med högsta temperatur med en liten mängd tvättmedel, eller kör program Maskinrengöring om det finns.

16.6 Lucktätning

Denna produkt är designad med ett **självrengörande tömningssystem**, där lätta luddfibrer som faller av kläderna töms ut med vattnet. Undersök tätningen regelbundet. Mynt, knappor och andra små föremål kan tas bort när programmet är klart.

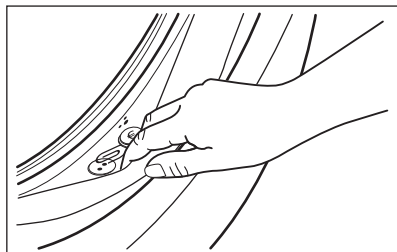

Rengör den vid behov med ett rengöringsmedel innehållande ammoniak utan att repa tätningsytan.



Följ alltid anvisningarna på förpackningen till produkten.

16.7 Rengöring av trumman

Undersök trumman regelbundet för att förhindra oönskade avlagringar.

Rostavlagringar kan förekomma i trumman beroende på främmande rostande föremål i tvätten eller om kranvattnet innehåller järn

Rengör trumman med en specialprodukt för rostfritt stål.



Följ alltid anvisningarna på produktförpackningen. Rengör inte trumman med sura avkalkningsmedel, skurpulver som innehåller klor eller med stålull.

För en grundlig rengöring:

1. Rengör trumman med en specialprodukt för rostfritt stål.



Följ alltid anvisningarna på produktförpackningen.

2. Ta ut tvätten ur trumman.
3. Avaktivera AutoDose -funktionen för tvättmedel och sköljmedel.
4. Kör ett kort vit-/kulörtvättprogram med högsta temperatur med en liten mängd tvättmedel, eller kör program Maskinrengöring om det finns. Om din produkt är ansluten till WiFi kan specialprogrammet Maskinrengöring också laddas ner via appen.
5. Tillsätt manuellt en liten mängd pulvertvättmedel eller en specifik produkt i en tom trumma för att skölja ut eventuella rester.



I slutet av ett program kan displayen ibland visa ikonen : Detta är en rekommendation att köra "trumrengöring". När trumrengöringen är klar försvinner meddelandet.

16.8 Rengöra tvättmedelsfacket och autodoseringsAutoDose facket

⚠ FÖRSIKTIGHETSÅTGÄRDER!

Om du ändrar tvättmedelstyp som t.ex. märke, koncentration och tjocklek, bör du rengöra tvättmedelsdispensern.



Se till att alla facken är tomma före rengöring.

För att förhindra eventuella avlagringar av torkat tvättmedel, koagulerat sköljmedel, mögelbildning i tvättmedelsfacket och/eller tillsatser förkoagulerad vätska i AutoDose behållarna, **Utför då och då följande rengöringsprocedur:**

1. Öppna tvättmedelsfacket. Tryck ner haken som på bilden och dra ut tvättmedelslådan.

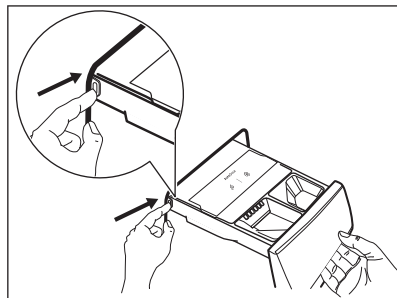

2. Ta bort insatsen för mjukmedel och, om den är isatt, behållaren för flytande tvättmedel.

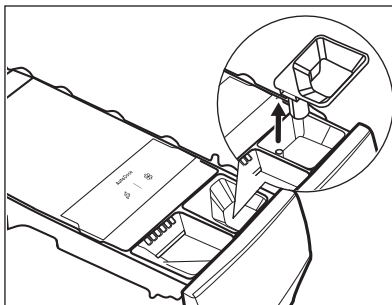
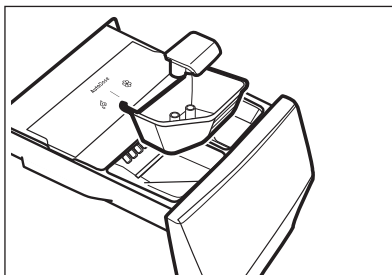

3. Tryck på fliken baktill enligt bilden och lyft upp locket för att ta bort det.

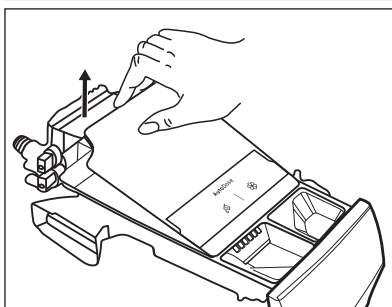
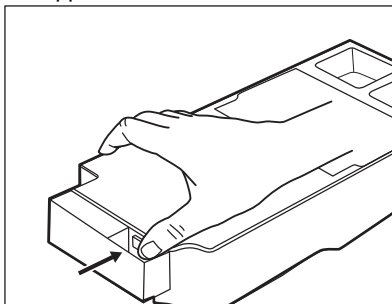

4. För att ta bort eventuella rester av tvättmedel eller om du placerar fel tillsatser i tankarna, töm lådan i ett fat

eller i lämpliga behållare för att samla upp vätskan.

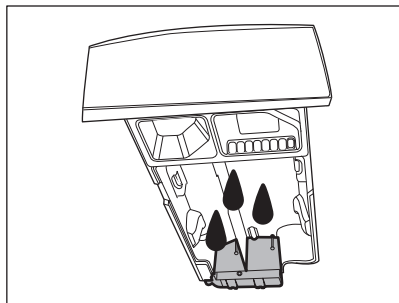

5. Tvätta lådan och alla insatser under rinnande vatten eller rengör den med en fuktig trasa.

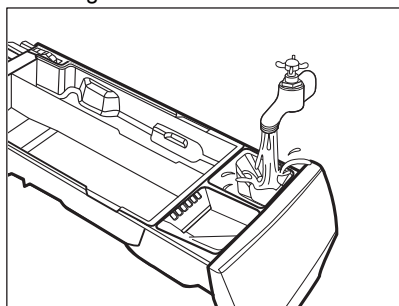

⚠ FÖRSIKTIGHETSÅTGÄRDER!

Använd inga vassa objekt eller metallborstar eller svampar. Tvätta inte lådan i en diskmaskin.

6. Vänd facket upp och ner och öppna bottenlocket enligt bilden.

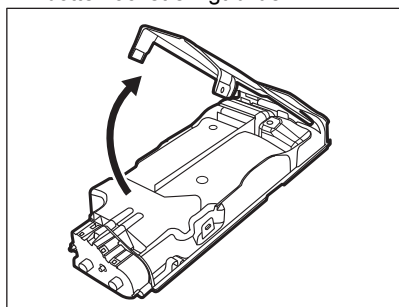

7. Se till att alla tvättmedelsrester avlägsnas från tvättmedelstransportören. Använd bara mjuka svampar.

8. Sätt tillbaka bottenlocket till sin position genom att anpassa hålen på låskrokarna enligt bilden. Skjut in den till ett "klick" hörs.

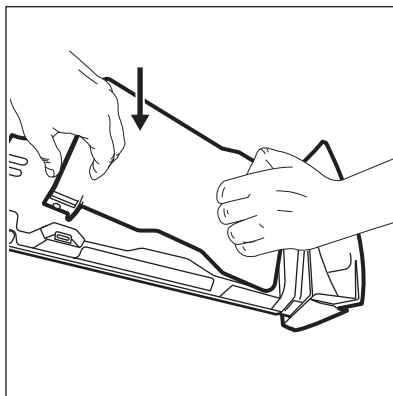

⚠ FÖRSIKTIGHETSÅTGÄRDER!

Tryck på bottenlocket enligt figur. Se till att det är ordentligt stängt.

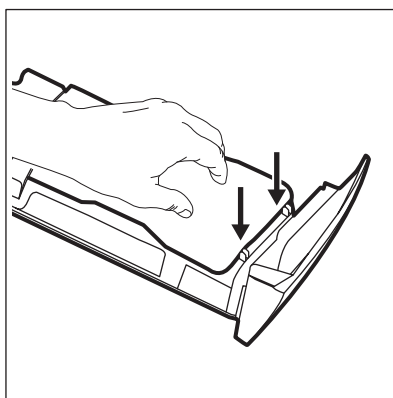

⚠ WARNING!

Rengör inte med några vassa objekt eller metallborstar på delar, pumpar eller sensorer som finns längst bak vid lådan. Använd bara mjuka fuktiga trasor.

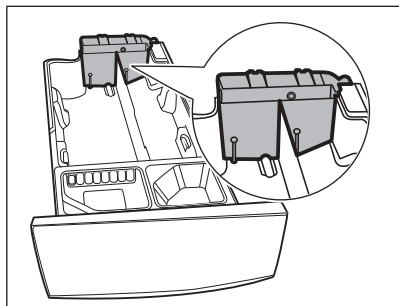

⚠ VARNING!

Om rester fortfarande finns kvar baktill på facken, lägg lådan i blöt i varmt vatten. Använd inga verktyg för att rengöra. Före blötläggning, ta bort handtaget genom att trycka ner den röda knappen och dra handtaget som visas på bilden.

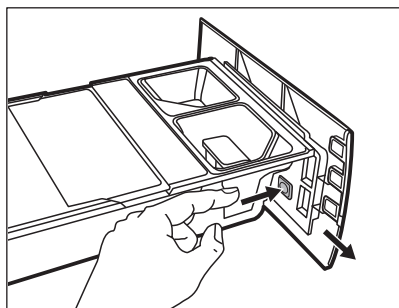

9. Se till att alla tvättmedelsrester är borta från den övre och nedre delen av urtaget. Använd en liten borste för att rengöra urtaget.

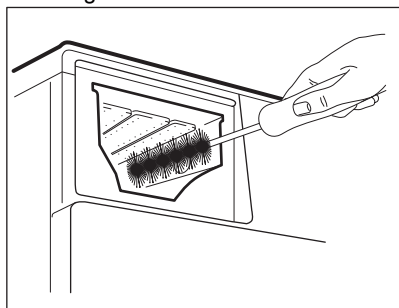

10. Sätt tillbaka lådan så här:
a. Sätt tillbaka handtaget om det togs bort.

- b. Sätt tillbaka bottenlocket och tryck till ett "klick" hörs.
c. Sätt tillbaka det övre locket på facket och tryck till ett "klick" hörs.
d. Byt delarna på det manuella facket.
11. Sätt in tvättmedelsfacket i skenorna och stäng försiktigt tills ett "klick" hörs. Kör sköljprogrammet utan någon tvätt i maskinen.

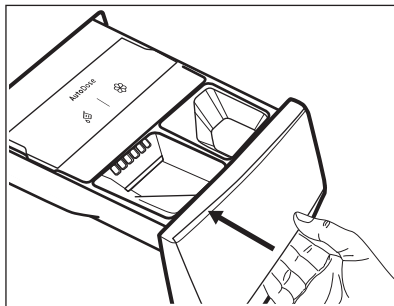

För att återställa funktionaliteten, fyll facken med tvättmedel och mjukmedel.

16.9 Rengöring av tömningspumpen

⚠ VARNING!

Koppla bort nätkontakten från eluttaget.



Kontrollera regelbundet tömningspumpsfiltret och se till att det är rent.

Rengör tömningspumpen om:

- Maskinen tömmer inte ut vattnet.
- trumman inte snurrar.
- produkten avger ett konstigt ljud på grund av blockering av tömningspumpen.
- Displayen visar larmkoden **E2 !**.

⚠ VARNING!

- Ta inte bort filtret när produkten är igång.
- Rengör inte pumpen om vattnet i produkten är hett. Vänta tills vattnet har svalnat

Gör enligt följande för att rengöra pumpen:

1. Öppna pumpskyddet.

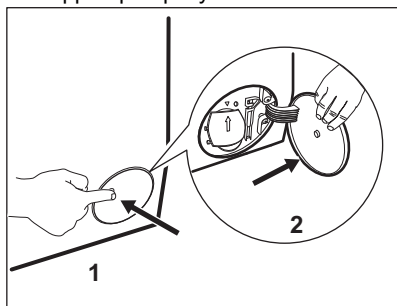

2. Placera en lämplig skål under tömningspumpsavsloppet för att samla upp vattnet som rinner ut.
3. Öppna rännan nedåt. Ha alltid en trasa till hands för att torka upp eventuellt vattenspill när du tar bort filtret.

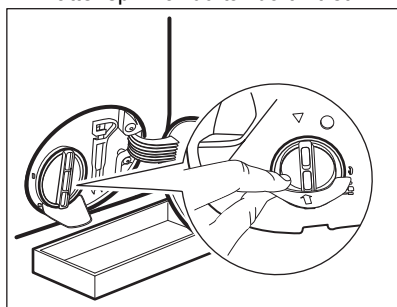

4. Vrid filtret 180 grader i moturs riktning för att öppna det, utan att ta bort det. Låt vattnet rinna ut.

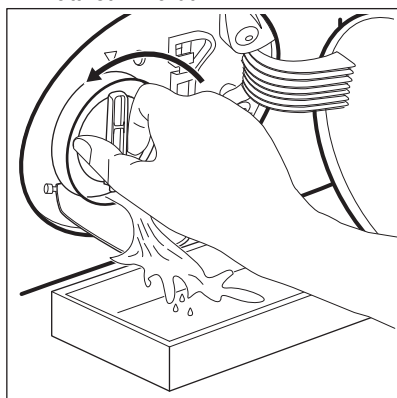

5. När skålen är full av vatten, vrid för att sätta tillbaka filtret och tömma behållaren.
6. Upprepa steg 4 och 5 tills vattnet slutar rinna.
7. Ta bort filtret genom att vrida det moturs.

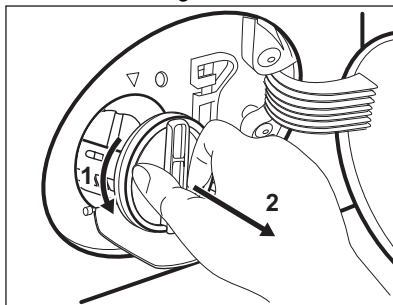

8. Avlägsna ludd och partiklar från filterinsatsen om så behövs.
9. Se till att pumphjulet roterar. Om det inte roterar ska du kontakta vårt auktoriserade servicecenter.

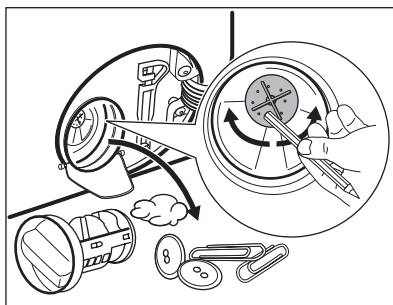

10. Skölj filtret under vattenkranen.

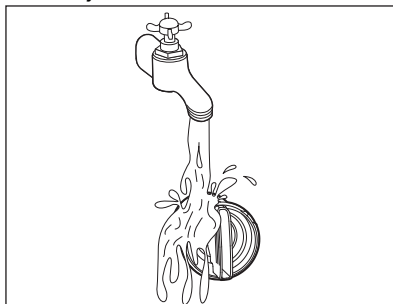

11. Sätt tillbaka filtret i styrskenorna genom att vrida det medsols. Var noga med att dra åt filtret ordentligt för att förhindra läckage.

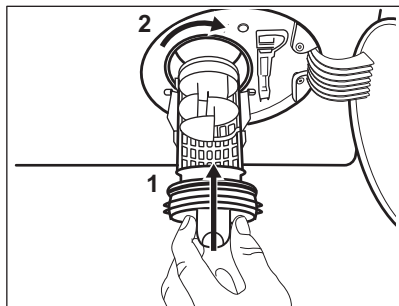

12. Stäng pumpskyddet.

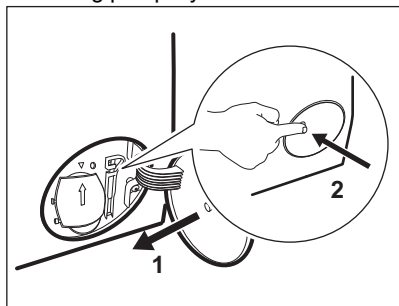

När vattnet tappas ut med nödtömningsproceduren måste tömningssystemet aktiveras igen:

- Håll 2 liter vatten i tvättmedelsfacket för huvudtvätt.
- Starta programmet för att tömma ut vattnet.

16.10 Rengöring av tilloppsslangen och ventilfiltret

Vi rekommenderar att man rengör både filtret till tilloppsslangen och ventilen med jämna mellanrum för att avlägsna ansamlingar:

- Ta bort tilloppsslangen från kranen och rengör filtret.

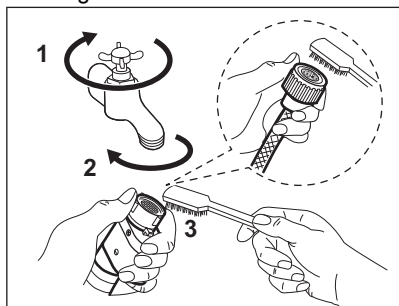

- Ta bort tilloppsslangen från produkten genom att lossa på ringmuttern.

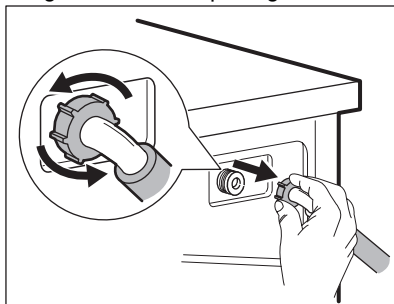

- Rengör ventilfiltret på produktens baksida med en tandborste.

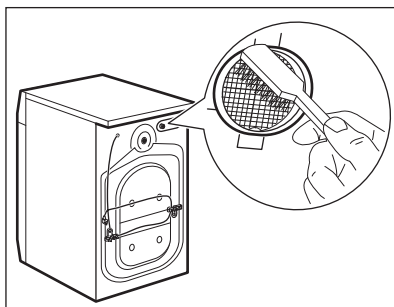

- När du sätter tillbaka slangen på produkten ska den vridas från vänster till höger (inte i vertikalt läge) beroende på hur din vattenkran är placerad.

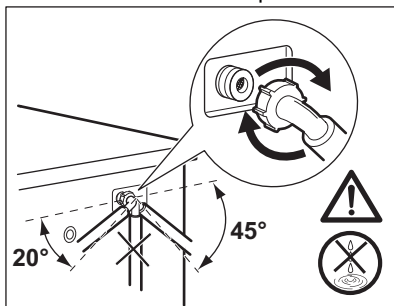

16.11 Nödtömning

Om maskinen inte töms på vatten kan man köra samma procedur som beskrivs i paragrafen "Rengör tömningspumpen". Rengör pumpen vid behov.

När vattnet tappas ut med nödtömningsproceduren måste tömningsystemet aktiveras igen:

1. Häll 2 liter vatten i tvättmedelsfacket för huvudtvätt.
2. Starta programmet för att tömma ut vattnet.

16.12 Åtgärder vid frysrisk

Om produkten är installerad på en plats där temperaturen kan sjunka till 0 °C eller lägre, ta bort det kvarvarande vattnet i tilloppsslangen och tömningspumpen.

1. Koppla bort produkten från eluttaget.

2. Stäng vattenkranen.
3. Placera tilloppsslangens båda ändar i en behållare och låt vattnet rinna ur slangen.
4. Töm tömningspumpen. Se nödtömningsproceduren.
5. När tömningspumpen är tom, sätt tillbaka tilloppsslangen igen.

⚠ VARNING!

Se till att temperaturen är över 0 °C innan du använder produkten igen. Tillverkaren har inget ansvar för de skador som orsakas av låga temperaturer.

17. FELSÖKNING

⚠ VARNING!

Se Säkerhetsavsnitten.

17.1 Larmkoder och möjliga fel

Maskinen startar inte eller stannar under drift. Prova först att hitta en lösning på problemet (se tabellerna).

⚠ VARNING!

Stäng av produkten innan du gör någon kontroll.

Vid vissa problem visar displayen en larmkod och Start/Paus  -knappen kan blinka kontinuerligt:

i

Om maskinen har för mycket tvätt i trumman, ta bort en del plagg och/eller tryck in luckan och tryck på Start/Paus-knappen så att

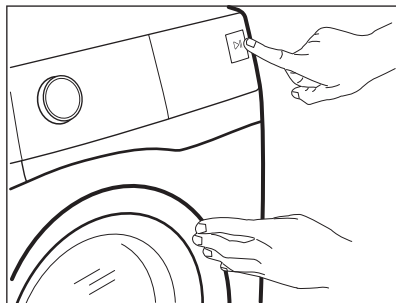

-indikatorn slutar blinka (se bilden nedan).



Problem	Möjlig lösning
E11 Maskinen fylls inte med vatten.	<ul style="list-style-type: none"> • Kontrollera att vattenkranen är öppen. • Kontrollera att trycket från vattenledningen inte är för lågt. Kontakta din lokala vattenleverantör för information om detta. • Kontrollera att vattenkranen inte är igentäppt. • Kontrollera att tilloppsslangen inte är böjd, skadad eller vriden. • Kontrollera att kopplingarna till tilloppsslangarna är korrekt anslutna. • Kontrollera att filtren i tilloppsslangarna och filtren i ventilerna inte är igentäppta. Se "Underhåll och rengöring".
E21 Maskinen tömmer inte ut vattnet.	<ul style="list-style-type: none"> • Kontrollera att avloppsmuffen inte är igentäppt. • Kontrollera att avloppsslangen inte är böjd eller vriden. • Kontrollera att tömningsfiltret inte är igentäppt. Rengör filtret vid behov. Se "Underhåll och rengöring". • Kontrollera att kopplingarna till tömnings slangarna är korrekt anslutna. • Ställ in tömningsprogrammet om du ställer in ett program utan tömningsfas. Om tömningsprogrammet inte finns tillgängligt på programvredet kan det ställas in via appen. • Ställ in tömningsprogrammet om du väljer en funktion som lämnar vattnet kvar i maskinen.
E41 Maskinluckan är öppen eller är inte ordentligt stängd.	<ul style="list-style-type: none"> • Kontrollera att luckan är ordentligt stängd.
E91 Internt fel. Ingen kommunikation mellan produktens elektriska delar.	<ul style="list-style-type: none"> • Programmet avslutades inte ordentligt eller stoppades för tidigt. Stäng av maskinen och sätt på den igen. • Om larmkoden visas igen, kontakta ett auktoriserat servicecenter.
EH1 : Nätfrekvensen är utanför området. EH2 : Matarspänningen är för hög. EH3 : Matarspänningen är för låg.	

Avaktivera och aktivera maskinen om andra felkoder visas på displayen. Kontakta det auktoriserade servicecentret om problemet fortsätter. Se tabellen nedan för möjliga lösningar vid andra problem med apparaten.

Problem	Möjlig lösning
Programmet startar inte.	<ul style="list-style-type: none"> • Se till att stickkontakten sitter ordentligt i eluttaget. • Kontrollera att maskinens lucka är stängd. • Kontrollera att alla säkringarna i säkringslådan är hela. • Kontrollera att Start/Paus  har tryckts. • Om fördröjd start är inställd avbryter du den inställningen eller väntar tills nedräkningen är slut. • Se till att tvättmedelsdispensern är ordentligt stängd. • Avaktivera Barnlås-funktionen om den är på. • Kontrollera vredets läge på det valda programmet.

Problem	Möjlig lösning
Maskinen fylls med vatten och töms omedelbart.	<ul style="list-style-type: none"> Kontrollera att tömningsslangen är i rätt läge. Slangen kan vara för lågt ställd. Se "Installationsanvisningarna".
Centrifugeringsfasen fungerar inte eller tvättprogrammet varar längre än normalt.	<ul style="list-style-type: none"> Ställ in centrifugeringsprogrammet. Om tömningsprogrammet inte finns tillgängligt på programvredet kan det ställas in via appen. Kontrollera att tömningsfiltret inte är igentäppt. Rengör filtret vid behov. Se "Underhåll och rengöring". Justera plaggen manuellt i trumman och starta centrifugeringsfasen igen. Detta problem kan orsakas av balansproblem.
Det finns vatten på golvet.	<ul style="list-style-type: none"> Kontrollera att kopplingarna i vattenslangarna är täta och att inget vattenläckage förekommer. Kontrollera att tilloppsslangen och tömningsslangen inte är skadade. Kontrollera att du använder rätt tvättmedel och rätt mängd.
Du kan inte öppna luckan.	<ul style="list-style-type: none"> Se till att du inte har valt ett tvättprogram som avslutas med vatten i trumman. Kontrollera att tvättprogrammet är klart. Ställ in tömnings- eller centrifugeringsprogrammet om det finns vatten i trumman. Om centrifugerings- och tömningsprogrammen inte finns tillgängliga på programvredet kan de ställas in via appen. Se till att maskinen får elektrisk ström. Detta problem kan orsakas av ett produktfel. Kontakta det auktoriserade servicecentret. Om du måste öppna luckan ska du läsa "Nödöppning av luckan" noga. Se till att Fjärrstart är inte aktiverat. Avaktivera den.
Uppkopplingsindikatorn visas inte på displayen  .	<ul style="list-style-type: none"> Kontrollera den trådlösa signalen. Kontrollera att den trådlösa anslutningen är påslagen. Se avsnittet "Konfigurera trådlös anslutning för tvättmaskinen" i kapitlet "Wi-Fi – Anslutningsinstallation". Kontrollera ditt hemnätverk och din router. Starta om routern. Kontakta din internetleverantör om problemen med det trådlösa nätverket kvarstår.
Appen kan inte ansluta till maskinen.	<ul style="list-style-type: none"> Kontrollera den trådlösa signalen. Se till att din smarta enhet är ansluten till det trådlösa nätverket. Kontrollera ditt hemnätverk och din router. Starta om routern. Kontakta din internetleverantör om det är problem med det trådlösa nätverket. Maskinen eller din smartenhet, eller båda, måste konfigureras igen om en ny router har installerats eller om routerns konfiguration har ändrats.
Det händer ofta att appen inte kan ansluta till maskinen.	<ul style="list-style-type: none"> Se till att den trådlösa signalen når maskinen. Försök med att flytta routern så att den står så nära maskinen som möjligt eller köp en förstärkare till routern. Se till att den trådlösa signalen inte störs av mikrovågor. Stäng av mikrovågsugnen. Undvik att använda mikrovågsugnen och fjärrkontrollen samtidigt.
 visas på displayen. Alla knappar är avaktiverade utom På/Av  .	<ul style="list-style-type: none"> Maskinen laddar ner alla uppdateringar. Vänta tills uppdateringsprocessen är klar. Om du avaktiverar maskinen under uppdateringen återupptas den när du aktiverar den igen.

Problem	Möjlig lösning
Maskinen avger ett konstigt ljud och vibrerar.	<ul style="list-style-type: none"> • Kontrollera att maskinen står plant. Se "Installationsanvisningarna". • Kontrollera att förpackningen och/eller transportbultarna är borttagna. Se "Installationsanvisningarna". • Lagg i mer tvätt i trumman. Du kan ha lagt i för liten tvättmängd.
Programmets varaktighet ökar eller minskar under programmets förlopp.	<ul style="list-style-type: none"> • SensiCare System kan justera programmets varaktighet efter typ av tvätt och tvättmängd. Se avsnittet "SensiCare System Detektion av tvättmängd" i kapitlet "Daglig användning".
Tvättresultaten är inte tillräckligt bra.	<ul style="list-style-type: none"> • Öka mängden tvättmedel eller använd ett annat tvättmedel. • Använd specialprodukter för att ta bort svåra fläckar innan du kör igång tvättprogrammet. • Kontrollera att du ställt in rätt temperatur. • Minska tvättmängden. • Kontrollera, vid användning av AutoDose-behållare, att de inte är tomma. • Kontrollera, vid användning av AutoDose-behållare, den förinställda doseringen av tvättmedel och sköljmedel. Se avsnittet "Grundinställningar" i avsnittet "AutoDose-tekniken". • Rengör AutoDose-behållarna före användning av tvättmedel, sköljmedel eller andra tillsatser av ett annat märke.
För mycket skum i tvätttrumman under tvättprogrammet.	<ul style="list-style-type: none"> • Minska mängden diskmedel eller antalet tabletter eller endosdiskmedel. • Kontrollera, vid användning av AutoDose-behållare, den förinställda doseringen av tvättmedel och sköljmedel. Se avsnittet "Grundinställningar" i avsnittet "AutoDose-tekniken".
Nivån av tvättmedel/sköljmedel har inte minskat i AutoDose-behållarna efter tvättning.	<ul style="list-style-type: none"> • Detta är normalt, facken är ganska stora och tvättmedelsåtgången kan vara svår att se med blotta ögat.
Det finns tvättmedelsrester i tvättmedelsfacket efter tvätt.	<ul style="list-style-type: none"> • Se till att spaken är i rätt läge (UPP för pulvertvättmedel – NER för flytande tvättmedel). • Se till att du har använt tvättmedelsfacket i enlighet med instruktionerna i den här användarmanualen.

Sätt på maskinen efter kontrollen. Programmet fortsätter från den punkt där det avbröts.

Kontakta ett auktoriserat servicecenter om problemet uppstår igen.

Nödvändig information för servicecentret finns på märkskylten.

17.2 Nödöppning av luckan

Produktens lucka förblir stängd vid strömbrott eller produktfel. Tvättprogrammet fortsätter när strömmen återställs. Om luckan förblir låst vid fel kan den öppnas med nödupplåsningsfunktionen.

Innan du öppnar luckan:

FÖRSIKTIGHETSÅTGÄRDER!

Risk för brännskador föreligger! Kontrollera att vattentemperaturen och tvätten inte är varm. Om så behövs, vänta tills de svalnat.

⚠ FÖRSIKTIGHETSÅTGÄRDER!

**Risk för personskador föreligger!
Kontrollera att trumman inte snurrar.
Vid behov, vänta tills trumman slutat
snurra.**



**Kontrollera att vattennivån i trumman
inte är för hög. Vid behov, fortsätt med
nödtömning (se "Nödtömning" i
avsnittet "Skötsel och rengöring").**

Gör så här för att öppna luckan:

1. Tryck på knappen På/Av för att stänga av maskinen.
2. Koppla bort nätkontakten från eluttaget.
3. Öppna filterluckan.

4. Dra nödläsningssvtryckaren nedåt en gång. Dra den nedåt igen, håll den tätt intill, och öppna under tiden luckan.

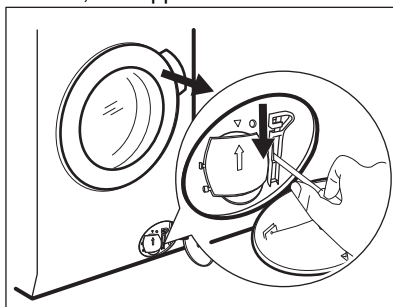

5. Ta ut tvätten och stäng sedan maskinluckan.
6. Stäng filterluckan.

18. FÖRBRUKNINGSVÄRDEN

18.1 Kommentar



QR-koden på energimärkningsetiketten som medföljer produkten innehåller en webblänk till information gällande maskinens prestanda i EU EPREL-databasen. Förvara energimärkningsetiketten tillsammans med bruksanvisningen och alla andra dokument som medföljer denna produkt.

Det går också att hitta samma information i EPREL med länken <https://eprel.ec.europa.eu> och modellnamnet och produktnumret som du hittar på produktens typskylt. Se kapitlet "Produktbeskrivning" angående typskyltens placering.



Värden och programtider kan variera beroende på olika förhållanden (t.ex. rumstemperatur, vattentemperatur och tryck, storlek och typ av tvätt, matningsspänning) och även om standardinställningarna för ett program ändras.

18.2 Enligt EU-kommissionens förordning EU 2019/2023

Eco 40-60-program	kg	kWh	Liter	hh:mm	%	°C	varv/ min ¹)
Full maskin	11.0	0.700	76.0	03:59	53.00	29.0	1400
Halvfull maskin	5.5	0.495	54.0	02:59	53.00	28.0	1400

Eco 40-60-program	kg	kWh	Liter	hh:mm	%	°C	varv/min ¹⁾
Kvartsfull maskin	3.0	0.295	36.0	02:59	54.00	26.0	1400

1) Maximal centrifughastighet.

Strömförbrukning i olika lägen

Av (W)	Standby (W)	Fördröjd start (W)	Nätverkläge standby (W)
0.50	0.50	4.00	2.00 ¹⁾

Tid till "Off"/"Standby"-läge är max 15 minuter.

1) Energiförbrukningen för den anslutna funktionen är cirka 17,5 kWh per år. För att koppla bort funktionen, se kapitlet "WiFi - Anslutningsinställningar".

18.3 Vanliga program

Program	kg	kWh	Liter	hh:mm	%	°C	varv/min
Bomull ¹⁾ 90 °C	11.0	3.300	100.0	04:10	52.00	85.0	1400
Bomull 60 °C	11.0	2.300	100.0	04:00	52.00	55.0	1400
Bomull ²⁾ 20 °C	11.0	0.450	100.0	03:10	52.00	20.0	1400
Syntet 40 °C	5.0	0.950	65.0	02:45	35.00	40.0	1200
Fintvätt ³⁾ 30 °C	2.0	0.350	55.0	01:05	35.00	30.0	1200
Ylle 30 °C	3.0	0.500	80.0	01:15	30.00	30.0	1200

1) Lämpligt för mycket smutsig tvätt.

2) Lämplig för lätt smutsad tvätt av bomull, syntet och blandade material.

3) Det fungerar också som ett snabbt tvättprogram för lätt smutsad tvätt.



19. SNABBGUIDE

19.1 Daglig användning

- Anslut stickkontakten i eluttaget.
- Öppna vattenkranen.
- Tryck på **På/Av** -knappen för att slå på produkten.
- Vrid programvredet till önskat tvättprogram.

- Ställ in önskade tillval genom att trycka på respektive knappar.





Låt SmartSelect -funktionen vägleda dig för att spara energi och vatten. Extra lätt  och Lätt  alternativ kan användas för det mesta.

Använd Uppräfschning ånga  för att undvika att tvätta och fräscha upp dina kläder med endast ånga.

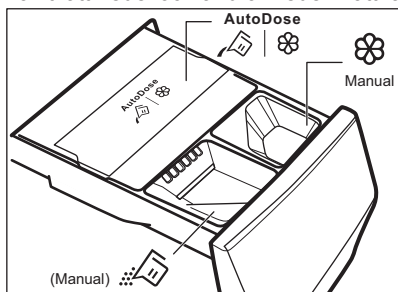
- Lägg in tvätten i trumman, ett plagg åt gången utan att överskrida maximal tvättmängd. Stäng luckan och kontrollera att inget plagg har fastnat mellan tätningen och luckan.
- **Om du använder AutoDose-facken** laddas tvättmedels- och sköljmedelsfacken upp automatiskt. Säkerställ att facken inte är tomma.
- **Om du använder manuell påfyllning**, håll tvättmedel och andra medel i rätt fack.



Om du använder flytande tvättmedel och manuell påfyllning, för in behållaren för flytande tvättmedel.

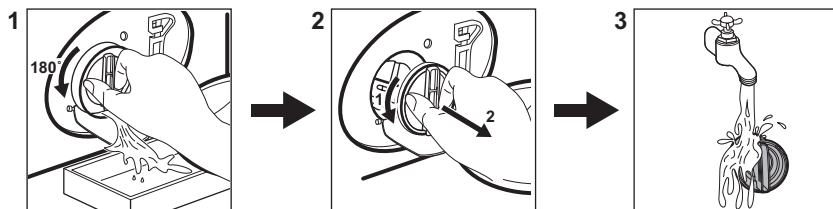

- Starta programmet genom att trycka på knappen **Start/Paus**  (4).
- Tvättmaskinen startar.
- När programmet är slut, ta ut tvätten.
- Tryck på knappen **På/Av**  för att stänga av produkten.

19.2 Rengöra tömningspumpens filter



Rengör filtret regelbundet och särskilt om larmkoden **E2**  visas på displayen.

19.3 Program

Program	Tvättmängd	Produktbeskrivning
UltraQuick 49min	8.0 kg	Bomulls- och syntetplagg. Det här programmet ger bra tvättresultat på kort tid.
Bomull	11.0 kg	Vita och färgade bomullsmaterial. Idealisk för normal och grov smuts.
Syntet	5.0 kg	Syntetplagg eller blandade material.
Fintvätt	2.0 kg	Ömtåliga material som akryl, viskos, polyester.
Ylle 	3.0 kg	Maskintvättbar ylle, handtvättbar ylle och fintvätt.
Centrifugering/ Tömning	11.0 kg	Alla material, förutom ylle och mycket ömtåliga material. Program för centrifugering och tömning av vattnet.
Skölj	11.0 kg	Alla material, utom ylle och mycket ömtåliga material. Program för sköljning och centrifugering.
Hygien 	11.0 kg	Vita bomullsplagg. Med detta program tas mer än 99,99 % av alla bakterier och virus bort ¹⁾
Jeans	4.0 kg	Denim- och jerseyplagg.
Sportkläder	5.0 kg	Blandade sportplagg.
Snabb 20min	3.0 kg	Bomulls- och syntetplagg som är lätt smutsade eller bara har använts en gång.
Eco 40-60	11.0 kg	Vit och färgad bomull. Normalt smutsade plagg.

¹⁾ Testad för Staphylococcus aureus, Enterococcus faecium, Candida albicans, Pseudomonas aeruginosa och MS2 Bacteriophage i externa tester utfört av Swisstatest Testmaterialien AG år 2021 (Testrapport nr 202120117).

20. MILJÖSKYDD

Återvinn material med symbolen . Återvinn förpackningen genom att placera den i lämpligt kärl. Bidra till att skydda vår miljö och vår hälsa genom att återvinna avfall från elektriska och elektroniska produkter. Släng

inte produkter märkta med symbolen  med hushållsavfallet. Lämna in produkten på närmaste återvinningsstation eller kontakta kommunkontoret.



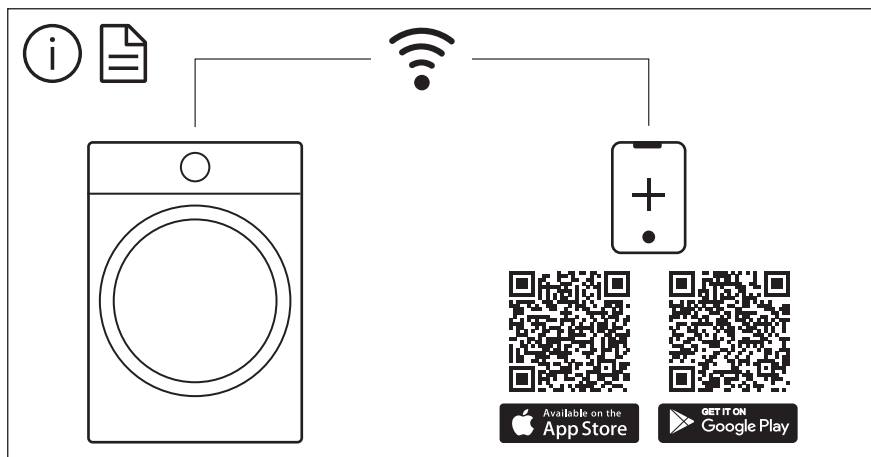

The software in this product contains components that are based on free and open source software. Electrolux gratefully acknowledges the contributions of the open software and robotics communities to the development project.

To access the source code of these free and open source software components whose license conditions require publishing, and to see their full copyright information and applicable license terms, please visit: <http://electrolux.opensoftwarerepository.com> (folder NIUS)